

**LED STOLNÁ LAMPA S DISPLEJOM****POUŽITIE**

- Moderná LED stolná lampa s dotykovými tlačidlami.
- Umožňuje nastaviť svietivosť (5 stupňov).
- Na LCD displeji s modrým podsvietením, ktorý je zabudovaný do ramena, sa zobrazuje teplota vzduchu v miestnosti (°C / °F), presný čas (12 h / 24 h) alebo čas budenia a dátum.
- Rameno môžete nastavovať v rozsahu 90° a hlavu svietidla v rozsahu 120° vertikálne a 180° horizontálne.
- Napájanie svietidla môžete zabezpečiť pomocou sieťového adaptér.
- USB port (5 V / 2,1 A).
- Bezdrôtové nabíjanie (10 W).

*Zariadenie používajte iba na predpísané účely. Akékoľvek iné použitie je považované ako prípad nesprávneho použitia. Používateľ/obsluha a nie výrobca bude zodpovedný za akékoľvek poškodenie, alebo zranenia spôsobené týmto nesprávnym používaním. Pamätajte si, že toto zariadenie nebolo navrhnuté pre komerčné alebo priemyselné používanie. Záruka nebude platná pokiaľ bude zariadenie používané na komerčné, priemyselné alebo podobné účely.*







**TECHNICKÉ PARAMETRE**

NAPÁJANIE	LED STOLNÁ LAMPA	sieťový adaptér (HH0024A-120200-AG Vstup: 230 V AC; 50 Hz; 24 W; 0,4 A Výstup: 12 V DC; 2 A )
	LCD DISPLEJ	1 x CR2032 3 V gombíková batéria
MAX. VÝKON SVETELNÉHO ZDROJA		4 W
SVETELNÝ ZDROJ		LED SMA 2835
SVIETIVOSŤ		500 lm
TEPLOTA FARBY		3 000 – 6 000 K
INDEX PODANIA FARIEB		> 80
KOEFICIENT VÝKONU		0,9
KRYTIE		IP44
TRIEDA OCHRANY		III
ENERGETICKÁ TRIEDA		E
MATERIÁL		ABS + PS
ROZMERY		17,5 x 13 x 37 cm
HMOTNOSŤ		610 g

## ČASTI VÝROBKU

1	Podstavec	
2	LCD displej	
3	Rameno	
4	Hlava	

## VYSVETLIVKY SYMBOLOV

	Prečítajte si návod na použitie.
 	Nevyhadzujte do bežného domového odpadu. Namiesto toho, ekologicky prijateľnou cestou sa obráťte na recyklačné strediska. Prosím venujte starostlivosť ochrane životného prostredia.
	Výrobok je v súlade s platnými európskymi smernicami a bola vykonaná metóda hodnotenia zhody týchto smerníc.
	Stupeň ochrany IP44
	Za tento obal bol uhradený finančný príspevok na spätný odber a jeho ďalšie spracovanie recykláciou.
	Obalové materiály sú recyklovateľné. Obalové materiály láskavo nevyhadzujte do komunálneho odpadu, ale odovzdajte ich do zberne druhotných surovín.

## BEZPEČNOSTNÉ POKYNY

- Pred použitím si prečítajte celý návod na použitie a ponechajte ho priložený pri výrobku, aby sa s ním obsluha mohla oboznámiť. Ak výrobok niekomu požičiavate alebo predávate, priložte k nemu aj tento návod na použitie.
- Výrobca nenesie zodpovednosť za škody či zranenia vzniknuté používaním zariadenia, ktoré je v rozpore s týmto návodom.
- Svietidlo je určené len na použitie v interiéri.
- Svietidlo umiestnite na stabilnom a rovnom povrchu.
- Pred použitím svietidla sa oboznámte so všetkými ovládacími prvkami a súčastami.
- Výrobok nie je určený na používanie osobami (vrátane detí), ktorým fyzická, zmyslová alebo mentálna neschopnosť či nedostatok skúseností a znalostí zabraňuje v bezpečnom používaní výrobku, ak na ne nebude dohliadané alebo ak neboli inštruované ohľadom použitia spotrebiča osobou zodpovednou za ich bezpečnosť. Dávajte pozor na deti, aby ste zabezpečili, že sa nebudú môcť s výrobkom hrať.
- Tento výrobok nie je na hranie, nepatrí do rúk deťom. Deti nedokážu rozoznať nebezpečenstvá, ktoré vznikajú pri manipulácii s elektrickými výrobkami.
- Výrobok sa smie používať iba s priloženým sieťovým adaptérom.
- Výrobok nepoužívajte, ak zistíte akékoľvek poškodenia.
- Svietidlo v žiadnom prípade nerozoberajte.
- Chráňte výrobok pred silným teplom a chladom.
- Chráňte výrobok pred kvapalinami a vlhkosťou. Výrobok nikdy neponárajte do vody alebo iných kvapalín
- Svetelný zdroj nie je možné vymeniť. Po skončení životnosti svetelného zdroja treba zlikvidovať celé svietidlo.
- V žiadnom prípade sa nepozerajte priamo do svetelného zdroja, mohlo by to poškodiť vaše oči.

## POUŽITIE

### VLOŽENIE BATÉRIE

- Do priestoru na vloženie batérie (nachádza sa v ramene svietidla) vložte 1 x CR2032 3 V gombíkovú batériu.
- Batéria zabezpečuje prevádzku hodín.

### UPOZORNENIA:

1. Pri výmene batérie dbajte na správnu polaritu!
2. Neskratujte póly batérie.
3. Používajte iba batérie odporúčané výrobcom.
4. V prípade dlhodobého nepoužívania zariadenia vyberte batériu.
5. Batériu nevyhadzujte do ohňa.
6. Poškodené alebo vybité batérie nevyhadzujte do bežného odpadu, ale dbajte na životné prostredie a odovzdajte ich na miesta zaisťujúce recykláciu batérií.
7. Batérie uchovávajte mimo dosahu detí.

### ZAPOJENIE SIEŤOVÉHO ADAPTÉRU

- Pomocou priloženého sieťového adaptéra môžete zabezpečiť napájanie svietidla a podsvietenie LCD displeja.
- Sieťový adaptér zapojte do portu na stolovej lampe a následne ho pripojte do elektrickej zásuvky.
- Používajte iba výrobcom odporúčaný a dodávaný sieťový adaptér.

### NASTAVENIE SKLONU RAMENA A HLAVY LAMPY



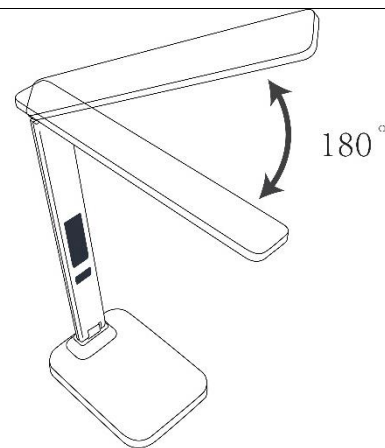
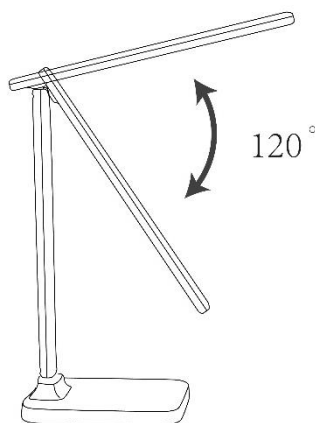
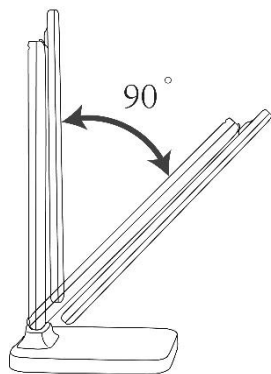

- Rameno lampy je možné nakloniť v rozsahu 90° ako je znázornené na obrázku nižšie. Pri nastavovaní sklonu ramena je potrebné pevne držať podstavec.

Polohu hlavy lampy je možné nastaviť v rozsahu 120° vertikálne a 180° horizontálne ako je znázornené na obrázku nižšie. **POZNÁMKA: Ak sa tento rozsah prekročí môže dôjsť k poškodeniu ramena lampy.**







### OVLÁDANIE

- Svietidlo sa ovláda pomocou dotykových tlačidiel umiestnených na jeho podstavci.

	Tlačidlo pre zapnutie/vypnutie svietidla
	Tlačidlo pre zmenu teploty farby osvetlenia (5 farebných režimov – od studenej bielej cez prirodzené až po mäkké teplé relaxačné svetlo)
	Tlačidlo pre zvýšenie jasú
	Tlačidlo pre zníženie jasú
	Tlačidlo pre zapnutie nočného osvetlenia (3 svetelné režimy)

- Zabudované hodiny sa ovládajú pomocou tlačidiel umiestnených na zadnej strane ramena svietidla.

	Tlačidlo pre zmenu jasu displeja
	Tlačidlo „SET“
	Tlačidlo „MODE“
	Tlačidlo „UP“
	Tlačidlo „DOWN“

### Nastavenie jasu displeja hodín

- Jas displeja hodín je pri úplne prvom zapnutí stolnej lampy nastavení na maximálnu úroveň.
- Stlačením tlačidla pre zmenu jasu displeja je možné nastaviť úroveň jasu. K dispozícii sú 3 úrovne.
- Stlačením a podržaním tlačidla pre zmenu jasu displeja je možné displej úplne vypnúť a opätovne zapnúť.

### Nastavenie hodín

1. V štandardnom režime stlačte tlačidlo „SET“. Rozbliká sa parameter, ktorý nastavujete pomocou tlačidiel „UP“ a „DOWN“.
2. Po nastavení požadovaných hodnôt ich uložíte stlačením tlačidla „SET“ a zároveň tak prejdete na nastavenie ďalšieho parametra.
3. Poradie nastavenia: Hodiny-Minúty-Rok-Mesiac-Deň-Ukončenie nastavení.

### Nastavenie formátu zobrazenia času

- V štandardnom režime stlačením tlačidla „UP“ zmeníte formát zobrazovania času 12 h / 24 h.

### Nastavenie formátu zobrazenia teploty

- V štandardnom režime stlačením tlačidla „DOWN“ zmeníte formát zobrazovania teploty °C / °F.

### Nastavenie budíka

1. Stlačte tlačidlo MODE pre prepnutie do režimu budíka.
2. Tlačidlom SET nastavte čas budenia. Postup je rovnaký, ako pri nastavení hodín.
3. Poradie nastavenia je: HOD-MIN-SNOOZE-HUDBA-UKONČENIE.
4. V režime budíka pomocou tlačidiel HORE a DOLE aktivujete/deaktivujete budík (symbol noty) a funkciu SNOOZE (symbol Zz).

### Bezdrôtové nabíjanie

- Na podstavec do oblasti určenej pre bezdrôtové nabíjanie umiestnite mobilný telefón podporujúci bezdrôtové nabíjanie.
- Svetelný indikátor na podstavci sa rozsvieti na modro a na displeji mobilného telefónu sa zobrazí spojenie a začne sa nabíjať.
- Ak sa na telefóne nezobrazí informácia o spojení, skontrolujte či ste ho správne umiestnili do oblasti určenej pre bezdrôtového nabíjanie.
- **Poznámka: Neodporúča sa súčasne používať bezdrôtové nabíjanie a nabíjanie pomocou USB kábla.**

## ÚDRŽBA A SKLADOVANIE

- V záujme optimálnej činnosti je potrebné výrobok vyčistiť v závislosti od jeho znečistenia, ale minimálne raz mesačne.
- Pred čistením svietidlo odpojte od zdroja elektrickej energie.
- Výrobok nikdy neponárajte do vody alebo iných kvapalín

- Na čistenie povrchu svietidla nepoužívajte abrazívne prostriedky a organické rozpúšťadlá, pretože by došlo k poškodeniu povrchu. Výrobok pravidelne čistite suchou handričkou, ktorá nepúšťa vlákna. Pri silnejšom znečistení použite jemne navlhčenú handričku.

- V prípade potreby záručnej opravy sa obráťte na predajcu, u ktorého ste si výrobok kúpili a ktorý zaistí opravu v autorizovanom servise. S opravou po uplynutí záruky sa obráťte priamo na autorizovaný servis.

## OCHRANA ŽIVOTNÉHO PROSTREDIA



Symbol prečiarknutej nádoby na odpad na produktoch alebo v sprievodných dokumentoch znamená, že použité elektrické a elektronické výrobky nesmú byť pridané do bežného komunálneho odpadu. Pre správnu likvidáciu, obnovu a recykláciu doručte tieto výrobky na určené zberné miesta, kde budú prijaté zdarma. Alternatívne v niektorých krajinách môžete vrátiť svoje výrobky miestnemu predajcovi pri kúpe ekvivalentného nového produktu. Správnou likvidáciou tohto produktu pomôžete zachovať cenné prírodné zdroje a napomáhate prevencii potenciálnych negatívnych dopadov na životné prostredie a ľudské zdravie, čo by mohli byť dôsledky nesprávnej likvidácie odpadov. Ďalšie podrobnosti si vyžiadajte od miestneho úradu alebo najbližšieho zberného miesta. Pri nesprávnej likvidácii tohto druhu odpadu môžu byť v súlade s národnými predpismi udelené pokuty.