

- SK** Akumulátorový rázový uťahovák
- CZ** Akumulátorový rázový uťahovák
- HU** Akumulátoros ütvecsavarozó
- RO** Filetantă cu percuție fără fir
- EN** Cordless impact screwdriver
- DE** Akku-Schlagschrauber
- PL** Wkrętak akumulatorowy



CIS-S20LiBH

Preklad originálneho návodu na použitie
Překlad originálním návodu k použití
Az eredeti használati útmutató fordítása
Traducerea manualului de utilizare original
Instruction manual
Übersetzung der Original-Gebrauchsanweisung
Tłumaczenie oryginalnej instrukcji użytkowania



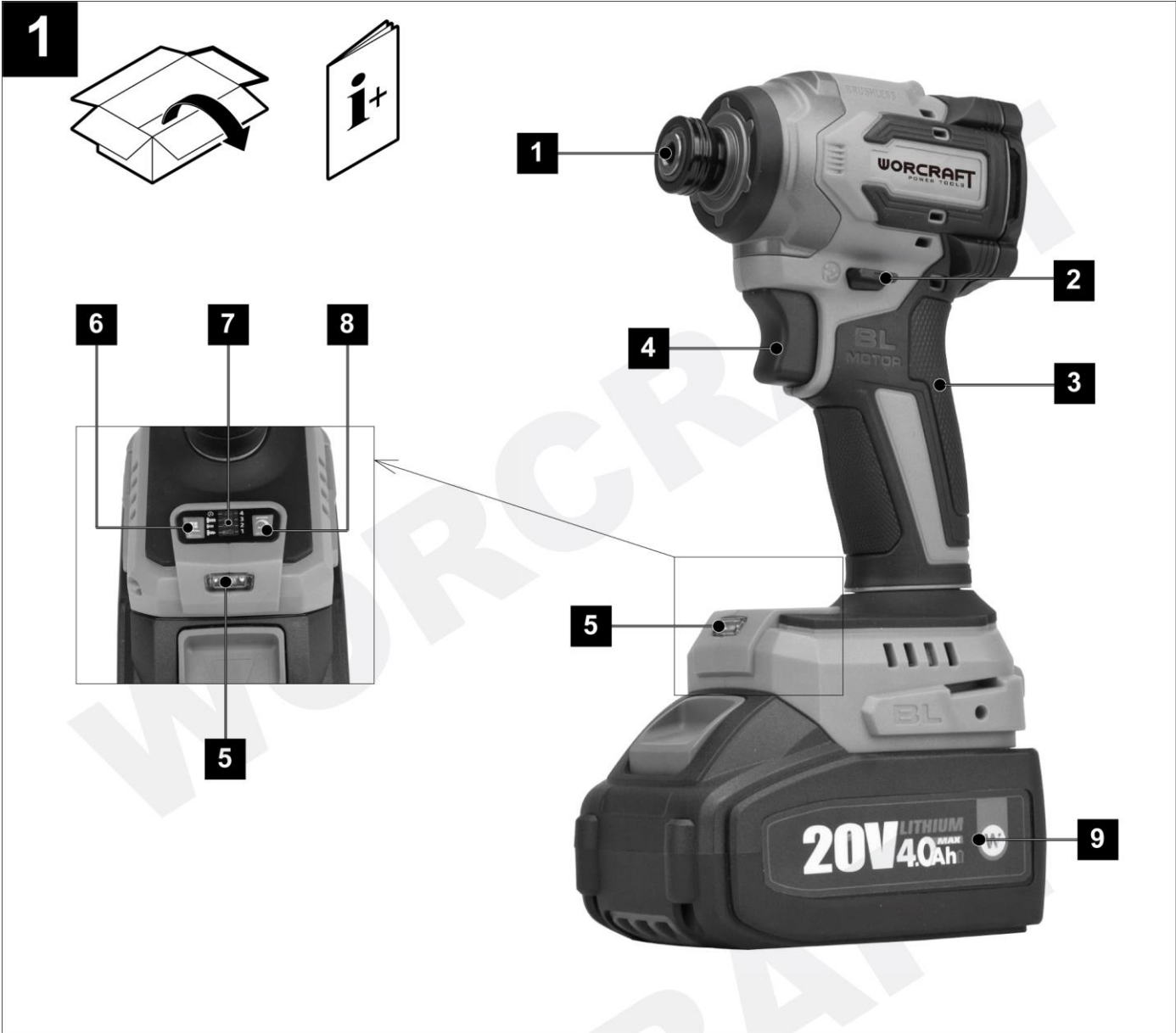

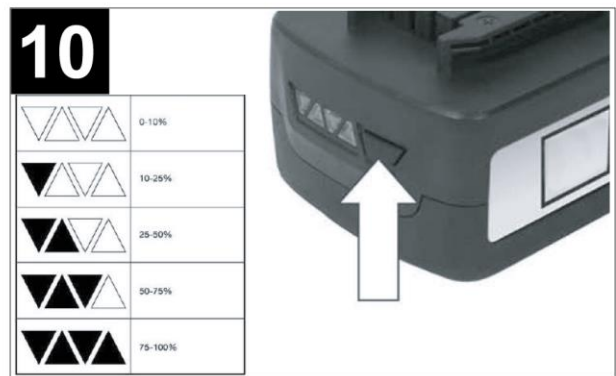
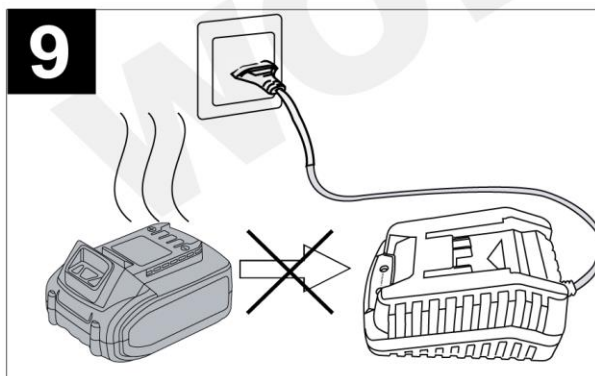
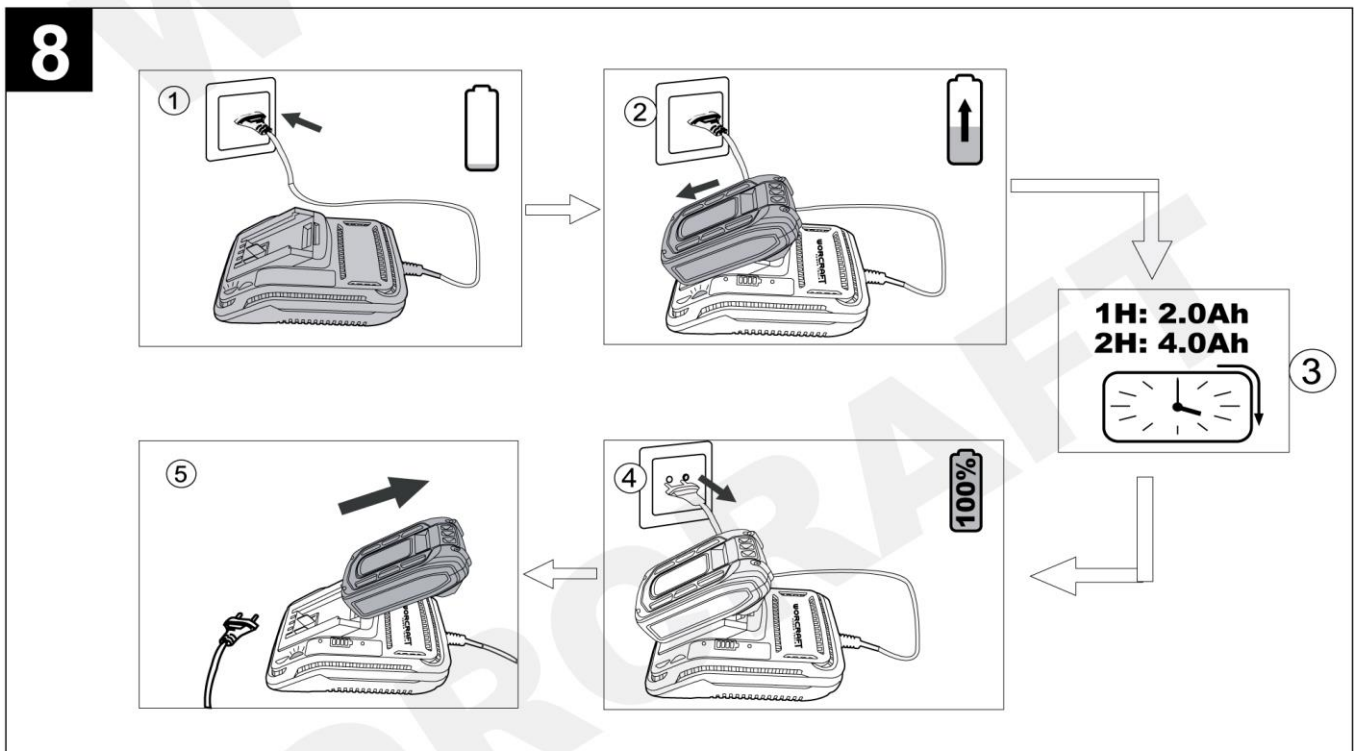

AKUMULÁTOROVÝ RÁZOVÝ UŤAHOVÁK

POUŽITIE

Akumulátorový rázový skrutkovač je určený na povoľovanie / uťahovanie skrutiek, ako aj na uťahovanie a povoľovanie matíc v príslušnom rozsahu rozmerov.

Zariadenie používajte iba na predpísané účely. Akékoľvek iné použitie je považované ako prípad nesprávneho použitia. Používateľ/obsluha a nie výrobca bude zodpovedný za akékoľvek poškodenie, alebo zranenia spôsobené týmto nesprávaným používaním. Pamätajte si, že toto zariadenie nebolo navrhnuté pre komerčné alebo priemyselné používanie. Záruka nebude platná pokiaľ bude zariadenie používané na komerčné, priemyselné alebo podobné účely.





TECHNICKÉ PARAMETRE







	NAPATIE	20 V			
	KAPACITA	4 Ah			
	MAX. KRÚTIACI MOMENT	60 Nm	120 Nm	180 Nm	230 Nm
	OTÁČKY BEZ ZÁŤAŽE	0 - 1 200 min ⁻¹	0 - 1 900 min ⁻¹	0 - 2 500 min ⁻¹	0 - 3 200 min ⁻¹
	POČET RÁZOV	0 - 1 400 min ⁻¹	0 - 1 800 min ⁻¹	0 - 3 500 min ⁻¹	0 - 4 000 min ⁻¹
	UPÍNACÍ PRIEMER	šesťhran 1/4"			
	VIBRÁCIE	12,9 m/s ² Odchýlka (K) = 1.5m/s ²			
	HLADINA AKUSTICKÉHO VÝKONU (LwA)	99 dB(A) Odchýlka (K) = 3 dB(A)			
	HLADINA AKUSTICKÉHO TLAKU (LpA)	107 dB(A) Odchýlka (K) = 3 dB(A)			
	HMOTNOSŤ	1 kg			

ČASTI VÝROBKU

1.	Skľučovadlo	6.	Prepínač pracovného režimu
2.	Prepínač smeru otáčania	7.	LED ukazovateľ
3.	Rukoväť	8.	Prepínač rýchlostného stupňa
4.	Vypínač	9.	Akumulátor (nie je súčasťou balenia)
5.	LED osvetlenie		

VYSVETLIVKY SYMBOLOV

	Všeobecné upozornenie na nebezpečenstvo.
	Prečítajte si návod na použitie.
	Noste ochranné rukavice.
	Výrobok je v súlade s platnými európskymi smernicami a bola vykonaná metóda hodnotenia zhody týchto smerníc.

	UPOZORNENIE! Pred začatím akejkoľvek kontroly alebo údržby, zariadenie vypnite a vytiahnite z neho akumulátor, aby ste zabránili jeho nechcenému spusteniu a následnému možnému poraneniu.
	Nevyhadzujte do bežného domového odpadu. Namiesto toho, ekologicky prijateľnou cestou sa obráťte na recyklačné strediská. Prosím venujte starostlivosť ochrane životného prostredia.
	Za tento obal bol uhradený finančný príspevok na spätný odber a jeho ďalšie spracovanie recykláciou.
	Obalové materiály sú recyklovateľné. Obalové materiály láskavo nevyhadzujte do komunálneho odpadu, ale odovzdajte ich do zberne druhotných surovín.
	Používajte ochranné pracovné okuliare.
	Noste ochrannú dýchaciu masku.
	Trieda ochrany III.

VŠEOBECNÉ BEZPEČNOSTNÉ POKYNY PRE ELEKTRICKE NÁRADIE

Prečítajte si bezpečnostné upozornenia, inštrukcie, vyobrazenia a technické údaje poskytované s týmto elektrickým náradím. Porušenie dodržiavania všetkých inštrukcií uvedených ďalej v texte môže mať za následok úraz elektrickým prúdom, požiar a/alebo ťažké ublíženie na zdraví.

1) BEZPEČNOSŤ PRACOVNÉHO PROSTREDIA

- Pracovisko je potrebné udržiavať v čistote a dobre osvetlené. Neporiadok a tmavé priestory bývajú príčinou nehôd.
- Nepoužívajte elektrické náradie v prostredí, kde hrozí nebezpečenstvo výbuchu, kde sa vyskytujú horľavé kvapaliny, plyny alebo prach. V elektrickom náradí vznikajú iskry, ktoré môžu zapáliť prach alebo výpary.
- Pri používaní elektrického náradia zabráňte v prístupe deťom a ďalším osobám. Ak budete rušení, môžete stratiť kontrolu nad vykonávanou činnosťou.

2) ELEKTRICKÁ BEZPEČNOSŤ

- Vidlica napájacieho kábla elektrického náradia musí zodpovedať sieťovej zásuvke. Nikdy akýmkoľvek spôsobom neupravujte el. prívodný kábel. Náradie, ktoré má na vidlici prívodnej šnúry ochranný kolík, nikdy nepripájajte rozdvojkami alebo inými adaptérmí. Nepoškodené vidlice a zodpovedajúce zásuvky znížia nebezpečenstvo úrazu elektrickým prúdom. Poškodené alebo zamotané prívodné káble zvyšujú nebezpečenstvo úrazu elektrickým prúdom. Ak sa sieťová šnúra poškodí, musí sa nahradiť osobitou sieťovou šnúrou, ktorú možno dostať u výrobcu alebo jeho obchodného zástupcu.
- Obsluha sa nesmie telom dotýkať uzemnených predmetov, ako je napr. potrubie, teleso ústredného vykurovania, sporáky a chladničky. Nebezpečenstvo úrazu elektrickým prúdom je väčšie, ak je vaše telo spojené so zemou.
- Nevystavujte elektrické náradie dažďu, vlhku alebo vode. Elektrického náradia sa nikdy nedotýkajte mokrými rukami. Elektrické náradie nikdy neumývajte pod tečúcou vodou ani ho neponárajte do vody.
- Kábel sa nesmie nadmerne zaťažovať. Kábel nikdy nepoužívajte na prenášanie, ťahanie alebo vyťahovanie vidlice elektrického náradia. Kábel nesmie byť vystavený pôsobeniu tepla, oleja, ostrých hrán alebo pohyblivých dielov. Poškodené alebo zapletené káble zvyšujú riziko úrazu elektrickým prúdom.
- Nikdy nepracujte s náradím, ktoré má poškodený el. kábel príp. vidlicu, alebo spadlo na zem a je akýmkoľvek spôsobom poškodené.
- Pri používaní elektrického náradia vo vonkajšom prostredí používajte predlžovací kábel vhodný na vonkajšie použitie. Používanie šnúry vhodnej na vonkajšie použitie znižuje riziko úrazu elektrickým prúdom
- Ak používate elektrické náradie vo vlhkých priestoroch, používajte napájanie chránené prúdovým chráničom (RCD). Používanie RCD obmedzuje nebezpečenstvo úrazu elektrickým prúdom. Pojem „prúdový chránič (RCD)“ môže byť nahradený pojmom „hlavný istič obvodu (GFCI)“ alebo „istič unikajúceho prúdu (ELCB)“.

- Držte el. ručné náradie výlučne za izolované plochy určené na uchopenie, pretože pri prevádzke môže dôjsť ku kontaktu rezacieho či vrtacieho príslušenstva so skrytým vodičom alebo vlastnou šnúrou.

3) BEZPEČNOSŤ OSÔB

- Pri používaní elektrického náradia buďte pozorní a ostražití, venujte maximálnu pozornosť činnosti, ktorú práve prevádzate. Sústreďte sa na prácu. Nepracujte s elektrickým náradím ak ste unavení, alebo ste pod vplyvom drog, alkoholu alebo liekov. Aj chvíľková nepozornosť pri používaní elektrického náradia môže viesť k vážnemu poraneniu osôb. Pri práci s el. náradím nejedzte, nepite a nefajčite.

- Používajte ochranné pomôcky. Vždy používajte ochranu očí. Používajte ochranné prostriedky odpovedajúce druhu práce, ktorú prevádzate. Ochranné pomôcky ako napr. respirátor, bezpečnostná obuv s protišmykovou úpravou, pokrývka hlavy alebo ochrana sluchu, používané v súlade s podmienkami práce, znižujú riziko poranenia osôb.

- Vyvarujte sa neúmyselnému zapnutiu el. náradia. Neprenášajte el. náradie, ktoré je pripojené k elektrickej sieti, s prstom na vypínači alebo na spúšti. Pred pripojením k elektrickému napätiu sa uistite, či vypínač alebo spúšť sú v polohe „vypnuté“. Prenášanie el. náradia s prstom na vypínači alebo pripájanie vidlice el. náradia do zásuvky zo zapnutým vypínačom môže byť príčinou vážnych úrazov.

- Pred zapnutím el. náradia odstráňte všetky nastavovacie kľúče a nástroje. Nastavovací kľúč alebo nástroj, ktorý zostane pripevnený k otáčajúcej sa časti elektrického náradia môže byť príčinou poranenia osôb.

- Vždy udržiavajte stabilný postoj a rovnováhu. Pracujte len tam, kam bezpečne dosiahnete. Nikdy nepreceňujte vlastnú silu. Nepoužívajte elektrické náradie, ak ste unavení.

- Obliekajte sa vhodným spôsobom. Používajte pracovné oblečenie. Nenoste voľné oblečenie ani šperky. Dbajte na to, aby sa vaše vlasy, oblečenie, rukavice alebo iná časť Vášho tela nedostala do prílišnej blízkosti rotujúcich alebo rozpálených častí el. náradia.

- Pripojte el. náradie k odsávaniu prachu. Ak má el. náradie možnosť pripojenia zariadenia na zachytávanie alebo odsávanie prachu, uistite sa, že došlo k jeho riadnemu pripojeniu a používaniu. Použitie takýchto zariadení môže obmedziť nebezpečenstvo vznikajúce prachom.

- Pevne upevnite obrobok. Použite stolársku svorku alebo zverák pre upevnenie obrobku, ktorý budete obrábať.

- Nepoužívajte akékoľvek náradie ak ste pod vplyvom alkoholu, drog, liekov alebo iných omamných či návykových látok. j) Toto zariadenie nie je určené na použitie osobami (vrátane detí) so zníženými fyzickými, zmyslovými alebo mentálnymi schopnosťami alebo s nedostatkom skúseností a znalostí, pokiaľ nie sú pod dozorom alebo nedostali pokyny ohľadom použitia zariadenia od osoby zodpovednej za ich bezpečnosť. Deti musia byť pod dozorom, aby ste sa uistili, že sa nehrajú so zariadením.

4) POUŽÍVANIE A ÚDRŽBA ELEKTRICKÉHO NÁRADIA

- El. náradie vždy odpojte od el. siete v prípade akéhokoľvek problému pri práci, pred každým čistením alebo údržbou, pri každom presune a pri ukončení činnosti! Nikdy nepracujte s el. náradím, ak je akýmkoľvek spôsobom poškodené.

- Ak začne náradie vydávať abnormálny zvuk alebo zápach, okamžite ukončite prácu.

- Elektrické náradie nepreťažujte. Elektrické náradie bude pracovať lepšie a bezpečnejšie, ak s ním budete pracovať v otáčkach, pre ktoré bolo navrhnuté. Používajte správne náradie, ktoré je určené pre danú činnosť. Vhodné náradie bude dobre a bezpečne vykonávať prácu, pre ktorú bolo vyrobené.

- Nepoužívajte elektrické náradie, ktoré nemožno bezpečne zapnúť a vypnúť ovládacím vypínačom. Používanie takého náradia je nebezpečné. Poškodený vypínač musí byť opravený certifikovaným servisom.

- Odpojte náradie od elektrickej siete predtým, než začnete prevádzať jeho nastavenie, výmenu príslušenstva alebo údržbu. Toto opatrenie obmedzí nebezpečenstvo náhodného spustenia.

- Nepoužívané elektrické náradie uschovajte tak, aby bolo mimo dosahu detí a nepovolaných osôb. Elektrické náradie v rukách neskúsených užívateľov môže byť nebezpečné. Elektrické náradie skladujte na suchom a bezpečnom mieste.

- Starostlivo udržiavajte elektrické náradie v dobrom stave. Pravidelne kontrolujte nastavenie pohybujúcich sa častí a ich pohyblivosť. Kontrolujte či nedošlo k poškodeniu ochranných krytov alebo iných častí, ktoré môžu ohroziť bezpečnú funkciu elektrického náradia. Ak je náradie poškodené, pred ďalším použitím zaistite jeho

opravu. Mnoho úrazov je spôsobené nesprávnou údržbou elektrického náradia.

- Rezacie nástroje udržiavajte ostré a čisté. Správne udržiavané a naostrené nástroje uľahčujú prácu, obmedzujú nebezpečenstvo úrazu a práca s nimi sa lepšie kontroluje. Použitie iného príslušenstva než toho, ktoré je uvedené v návode na obsluhu alebo doporučené dovozcom môže spôsobiť poškodenie náradia a byť príčinou úrazu.

- Elektrické náradie, príslušenstvo, pracovné nástroje atď. používajte v súlade s týmito pokynmi a takým spôsobom, ktorý je predpísaný pre konkrétne elektrické náradie a to s ohľadom na dané podmienky práce a druh prevádzanej práce. Používanie náradia na iné účely, než pre aké je určené, môže viesť k nebezpečným situáciám.

5) POUŽÍVANIE AKUMULÁTOROVÉHO NÁRADIA

- Pred vložením akumulátoru sa uistite, že je vypínač v polohe „0-vypnuté“. Vloženie akumulátoru do zapnutého náradia môže byť príčinou nebezpečných situácií.

- K nabíjaniu akumulátora používajte len nabíjačky predpísané výrobcom. Použitie nabíjačky pre iný typ akumulátoru môže mať za následok jeho poškodenie a vznik požiaru.

- Používajte iba akumulátory určené pre dané náradie. Použitie iných akumulátorov môže byť príčinou úrazu alebo vzniku požiaru.

- Ak nie je akumulátor používaný, uschovávajte ho oddelene od kovových predmetov ako sú svorky, kľúče, skrutky a iné drobné kovové predmety, ktoré by mohli spôsobiť spojenie jedného kontaktu akumulátoru s druhým. Vyskratovanie akumulátoru môže zapríčiniť úraz, popáleniny alebo vznik požiaru.

- S akumulátormi zaobchádzajte šetrne. Pri nešetrnom zaobchádzaní môže z akumulátoru uniknúť chemická látka. Vyvarujte sa kontaktu s ňou. Ak predsa dôjde ku kontaktu s touto chemickou látkou, vymyte postihnuté miesto prúdom tečúcej vody. Ak sa chemická látka dostane do očí, vyhľadajte ihneď lekársku pomoc. Chemická látka z akumulátoru môže spôsobiť vážne poranenie.

- Akumulátor alebo náradie sa nesmie vystavovať ohňu alebo nadmernej teplote. Vystavenie ohňu alebo teplote vyššej ako 130°C môže spôsobiť výbuch.

- Akumulátor alebo náradie, ktoré sú poškodené alebo prestavané, sa nesmie používať. Poškodené alebo upravené akumulátory sa môžu chovať nepredvídateľne, a môžu tak spôsobiť oheň, výbuch alebo nebezpečenstvo úrazu.

BEZPEČNOSTNÉ POKYNY PRE AKUMULÁTOROVÉ RÁZOVÉ UŤAHOVÁKY

- Pri práci používajte ochranu sluchu.

- Pred každou výmenou kľúča/bitu sa uistite, že náradie je vypnuté a akumulátor je vytiahnutý zo zariadenia.

- Pred montážou nástrčného kľúča/skrutkovacieho bitu do skľučovadla skontrolujte, či nie je prasknutý alebo ináč viditeľné poškodený.

- Uistite sa, že nohami stojíte na pevnom podklade. Pri práci vo výškach sa uistite, že sa nikto nenachádza v priestore pod Vami.

- Keď sa pracovný nástroj zablokuje, ručné elektrické náradie okamžite vypnite. Buďte pripravený na vznik intenzívnych reakčných momentov, ktoré spôsobia spätný náraz náradia. Pracovný nástroj sa zablokuje v takom prípade, keď: – ručné elektrické náradie je preťažené

- Pri práci ručné elektrické náradie dobre držte. Pri uťahovaní a uvoľňovaní skrutiek môžu krátkodobo vzniknúť veľké reakčné momenty.

- Počkajte na úplné zastavenie ručného elektrického náradia, až potom ho odložte. Pracovný nástroj sa môže zaseknúť a môže zapríčiniť stratu kontroly nad ručným elektrickým náradím.

Ďalšie bezpečnostné a pracovné pokyny:

- Akumulátor sa dodáva v čiastočne nabitom stave. Aby ste zaručili plný výkon akumulátora, pred prvým použitím akumulátor v nabíjačke úplne nabite.

- Prečítajte si návod na používanie nabíjačky.

- Ručné elektrické náradie prikladajte na skrutku iba vo vypnutom stave. Otáčajúce sa pracovné nástroje by sa mohli zošmyknúť.

BEZPEČNOSTNÉ POKYNY PRE AKUMULÁTOR A NABÍJAČKU

- Pred prvým použitím akumulátora a nabíjačky si pozorne prečítajte návod na obsluhu.

1. Overte, či elektrický prúd, ktorý je k dispozícii vo vašej sieti, je zhodný s tým, ktorý je uvedený na nabíjačke akumulátora.
2. Nedovoľte aby vlhkosť, dážď či striekajúca voda dosiahli na miesto nabíjania akumulátora.
3. Nenabíjajte akumulátor, keď je teplota pod 10 °C alebo nad 40 °C. Nabíjanie akumulátora pri extrémnych teplotách môže znížiť jeho životnosť.
4. S poškodeným akumulátorom, ktorý už nemožno nabiť, treba zaobchádzať ako s nebezpečným odpadom. Neodhadzujte akumulátor do smetí, ohňa ani vody.
5. Používajte len akumulátor a nabíjačku schválenú výrobcom pre použitie v daných zariadeniach.
6. Udržujte nabíjačku čistú, mimo prachu a nečistôt.
7. Vždy odstráňte akumulátor pred opravou zariadenia.
8. Prekryte kontakty akumulátora, aby ste predišli skratu.
9. Vyhnite sa nebezpečenstvu výbuchu!
10. Nefajčite počas nabíjania akumulátora alebo na mieste jeho uskladnenia. Z pokazených akumulátorov môže unikať výbušný plyn vodík ktorý sa môže vznietiť od otvoreného plameňa alebo iskry.
11. V prípade požiaru sa snažte uhasiť oheň.
12. Akumulátor a nabíjačka sa priebehu nabíjania mierne zahrievajú.

Chemické nebezpečenstvo:

Neotvárajte obal akumulátora. Chráňte akumulátor pred nárazom. Ak dôjde k vytečeniu elektrolytu z akumulátora, je nevyhnutné zabrániť styku s pokožkou. Ak predsa príde ku kontaktu elektrolytu s pokožkou, opláchnite postihnuté miesto ihneď s vodou. V prípade, že sa vám elektrolyt dostane do očí, okamžite vyhľadajte lekára.

Nabíjanie:

Pripojte k zdroju napájania 230 V a spojte nabíjací kábel s nabíjacím modulom. Vložte batériu do nabíjačky, uistite sa, že je polarita (+ / -) správna! Keď je batéria nabíjaná, svieti červená kontrolka. Dôležité: ak sa červená kontrolka nerozsvieti okamžite po vložení batérie, ktorá bola práve používaná, odpojte batériu a vložte ju po niekoľkých minútach do nabíjačky späť. Bežný čas nabíjania je okolo 1 – 1,5 hodín. Po tejto dobe nabíjacie zariadenie zaistí, že sa dosiahol plne nabitého stavu. Batéria je tepelnou poistkou chránená proti prebitiu, preto môže v nabíjačke zostať dlhší čas bez poškodenia (však, nie dlhšie ako 24 hodín). Zahriatie batérie a nabíjacieho zariadenia na konštantnú teplotu je normálne a nie je známkou poškodenia. Podstatne skrátený prevádzkový čas batérie znamená, že musí byť batéria vymenená.

MONTÁŽ A POUŽITIE

- **UPOZORNENIE:** Akumulátorový rázový uťahovák vždy vypnite a vyťahnite z neho akumulátor pred akýmkoľvek úpravami, opravami či údržbou.

MONTÁŽ A DEMONTÁŽ AKUMULÁTORA (OBR. 2)

- Prepínač smeru otáčania nastavte do stredovej polohy, aby ste ručné elektrické náradie chránili pred neúmyselným zapnutím.
- Akumulátor vložte do zariadenia v smeru zobrazenom na obrázku.
- Pre vybratie akumulátora stlačte uvoľňovacie tlačidlo a následne akumulátor vyberte zo zariadenia potiahnutím smerom dozadu.

VOĽBA SPRÁVNEHO NÁSTRČNÉHO KLÚČA/ SKRUTKOVACIEHO BITU

- Vždy zvolte správnu veľkosť kľúčov a bitov pre skrutky a matice. Nesprávna veľkosť spôsobí nesprávne dotiahnutie a zlé využitie krútiaceho momentu alebo môžete poškodiť skrutku alebo maticu.

INŠTALÁCIA ALEBO VYBRATIE NÁSTRČNÉHO KLÚČA/ SKRUTKOVACIEHO BITU (OBR. 3)

- Pred každou výmenou kľúča/bitu sa uistite, že náradie je vypnuté a akumulátor je vytiahnutý zo zariadenia.

- Nástrčný kľúč/skrutkovací bit upevníte jednoducho nasadením na upínaciu hlavu stroja, kým nezapadne.
- Kľúč/bit vyťahnite jednoducho potiahnutím.

ZAPNUTIE / VYPNUTIE (OBR. 4)

- Rázový ťahovák sa spúšťa stlačením vypínača. Počas prevádzky vypínač musí byť stlačený. Rýchlosť akou zariadenie pracuje závisí od intenzity stlačenia vypínača. Čím viac bude vypínač stlačený tým vyššou rýchlosťou bude zariadenie pracovať.
- Pre vypnutie rázového ťahováka uvoľnite vypínač.

SMER OTÁČANIA (OBR. 5)

- Smer otáčanie je možné zmeniť iba ak ťahovák nie je v prevádzke.
- Na zvolenie smeru otáčania vpred, uvoľnite vypínač a prepínač smeru otáčania zatlačte doprava.
- Na zvolenie smeru otáčania vzad, zatlačte prepínač smeru otáčania doľava.

NASTAVENIE PRACOVNÉHO REŽIMU (OBR. 6)

- Pre dosiahnutie čo najlepšieho pracovného výsledku je zariadenie vybavené prepínačom pracovného režimu, pomocou ktorého je možné nastaviť nasledujúce pracovné režimy:
 - upevňovanie skrutiek do dreva
 - upevňovanie skrutiek malých rozmerov do tenkého plechu
 - upevňovanie skrutiek veľkých rozmerov do tvrdého plechu

NASTAVENIE RÝCHLOSTNÉHO STUPŇA A KRÚTIACEHO MOMENTU (OBR. 7)

- Zariadenie umožňuje prácu v 4 rôznych rýchlostných stupňoch a ním prislúchajúcim krútiacim momentom.
- Stlačte prepínač rýchlostného stupňa (8) a nastavte požadovanú rýchlosť.
- Rýchlosť zariadenia je možné regulovať aj pomocou vypínača, v závislosti od sily jeho stlačenia. Pri zvyšovaní tlaku na vypínač zariadenie pracuje vyššou rýchlosťou. Pri znižovaní tlaku na vypínač zariadenie pracuje nižšou rýchlosťou.

FUNKCIA AUTOSTOP

- Funkciu **AUTOSTOP** pri povoľovaní umožňuje ľahšiu kontrolu nad skrútkovaním a tým ochranu pred vypadnutím skrutky.
- Funkciu autostop je možné nastaviť iba pre režim povoľovania skrutiek a matíc.
- Pre aktiváciu funkcie **AUTOSTOP** najprv nastavte smer otáčania vzad.
- Stlačte prepínač pracovného režimu (6) a podržte ho stlačený pokiaľ sa nerozsvieti LED ukazovateľ (7).
- Na deaktiváciu **AUTOSTOP** funkcie stlačte prepínač pracovného režimu (6) a podržte ho stlačený pokiaľ nezhasne LED ukazovateľ (7).

KONTROLA STAVU AKUMULÁTORA (OBR. 10)

- Stlačte tlačidlo na tele zariadenia pre aktiváciu LED ukazovateľa stavu akumulátora , pre zobrazenie kapacity akumulátora.

POČET SVIETIACÍCH LED NA UKAZOVATELI	ZOSTÁVAJÚCA KAPACITA AKUMULÁTORA
0	< 10%
1	10% až 25%
2	25% až 50%
3	50% až 75%
4	75% až 100%

Pokyny na používanie:

- Na skrutku/maticu prikladajte ručné elektrické náradie iba vo vypnutom stave. Otáčajúce sa pracovné nástroje by sa mohli zošmyknúť
- Krútiaci moment je závislý od doby trvania impulzov. Maximálny dosiahnutý krútiaci moment vyplýva zo súčtu všetkých jednotlivých krútiacich momentov dosiahnutých impulzami. Maximálny krútiaci moment sa

dosiahne po trvaní ťahovacích impulzov v trvaní 6 – 10 sekúnd. Po tejto dobe sa už ťahovací moment zvyšuje iba minimálne. Dobu trvania ťahovacích impulzov treba zistiť pre každý požadovaný ťahovací moment. Skutočne dosiahnutý ťahovací moment treba v každom prípade zisťovať pomocou momentového kľúča.

ÚDRŽBA

- Pred začatím akejkoľvek kontroly alebo údržby, zariadenie vypnite a vytiahnite akumulátor zo zariadenia.
- Akumulátorový rázový ťahovák dôkladne vyčistite po každom použití. Ak nečistoty nemožno odstrániť, použite mäkkú handričku navlhčenú v mydlovej vode. Nikdy nepoužívajte čistiace prostriedky alebo rozpúšťadlá ako je benzín, alkohol, čpavok a pod.! Tieto rozpúšťadlá môžu poškodiť plastové časti výrobku.
- Pravidelne kontrolujte svoje zariadenie a keď zistíte, že niektoré súčiastky sú opotrebované alebo poškodené, preventívne ich kvôli vlastnej bezpečnosti vymeňte. Opotrebené či poškodené časti stroja sa môžu vymeniť iba v autorizovanom servise alebo ich výmenu zaistí predajca.
- Postarajte sa o to, aby boli použité originálne náhradné súčiastky značky Worcraft.

OCHRANA ŽIVOTNÉHO PROSTREDIA



Symbol prečiarknutej nádoby na odpad na produktoch alebo v sprievodných dokumentoch znamená, že použité elektrické a elektronické výrobky nesmú byť pridané do bežného komunálneho odpadu. Pre správnu likvidáciu, obnovu a recykláciu doručte tieto výrobky na určené zberné miesta, kde budú prijaté zdarma. Alternatívne v niektorých krajinách môžete vrátiť svoje výrobky miestnemu predajcovi pri kúpe ekvivalentného nového produktu. Správnou likvidáciou tohto produktu pomôžete zachovať cenné prírodné zdroje a napomáhate prevencii potenciálnych negatívnych dopadov na životné prostredie a ľudské zdravie, čo by mohli byť dôsledky nesprávnej likvidácie odpadov. Ďalšie podrobnosti si vyžiadajte od miestneho úradu alebo najbližšieho zberného miesta. Pri nesprávnej likvidácii tohto druhu odpadu môžu byť v súlade s národnými predpismi udelené pokuty.

ES VYHLÁSENIE O ZHODE

ES DECLARATION OF CONFORMITY

vydané/issued by

Výrobca/Producer: Suzhou Ruiba Tools Co., Ltd.
Sídlo/Seated: Building 6, No. 27 Xingwu Road, Wuzhong District, Suzhou Jiangsu, P.R.C.

Represented by: SLOVAKIA TREND EXPORT - IMPORT, s.r.o.
Sídlo/Seated: Michalovská 87/1414, Sobrance 07301, Slovensko
IČO/ID Nr: 46512250

vyhlasuje na vlastnú zodpovednosť, že následne označené zariadenie na základe svojej koncepcie a konštrukcie, rovnako ako do obehu uvedené vyhotovenie, zodpovedá základným bezpečnostným požiadavkám príslušných legislatívnych predpisov/
hereby declares that this appliance is in compliance with all basic safety requirements of all relevant directives.

**Akumulátorový bezuhlíkový rázový uťahovák/Cordless Brushless Impact Screwdriver Worcraft CIS-S20LiBH ShareSYS,
20V Li-Ion, 230Nm, IPX0
TYP: RB-SD2108
MODEL: CIS-S20LiBH**

bol navrhnutý a vyrobený v zhode s nasledujúcimi normami/was constructed and produced in compliance with following standards:

IEC 62841-1:2014
IEC 62841-2-2:2014
EN IEC 55014-1:2021
EN IEC 55014-2:2021

a nasledujúcimi predpismi (všetko v platnom znení)/and all relevant directives (all in compliance):

MD 2006/42/EC
EMC 2014/30/EU

Všetky súbory technickej dokumentácie sa nachádzajú k nahliadnutiu na adrese: /All related technical documentation and test report are available for checking at seat of company on following address: Slovakia TREND Export – Import s.r.o, Michalovská 87/1414, 073 01 Sobrance, Slovenská Republika

Last two digits when product has been introduced on market
/ Posledné dve číslice roka, kedy bol výrobok označený značkou CE: 24

JUDr. Michal ŽEŇUCH
per procuram
SLOVAKIA TREND EXPORT - IMPORT, s.r.o.
Michalovská 87/1414
073 01 SOB RANCE
IČO: 46512250, DIČ: 2023403371

Sobrance 29.2.2024
Dátum a miesto vydania vyhlásenia
Place and date of issue

.....
Vydal/Issued by. Pečiatka/Podpis, Stamp/Signature
JUDr. Michal Žeňuch, confidential clerk/prokurista

WORCRAFT

POWER TOOLS

Záručný list / Warranty

Výrobné číslo:	Dátum predaja:	Podpis a pečiatka predajcu:

Meno zákazníka (názov firmy):	Adresa zákazníka (sídlo firmy):

Zákazník svojím podpisom potvrdzuje, že mu bolo zariadenie predvedené a vysvetlené, že bol oboznámený s návodom na obsluhu, nasadením a užívaním stroja a že mu zariadenie bolo vydané kompletne.	Podpis zákazníka:

Záznamy o reklamáciách- záručných opravách

Dátum prijatia reklamácie:	Dátum ukončenia reklamácie:	Evidenčné číslo reklamácie:	Podpis prevedenej záručnej opravy (Záznam o neoprávnenej reklamácie)	Pečiatka servisného technika:

Podmienky záruky

- Dodávateľ poskytuje na tento výrobok záručnú dobu uvedenú v tomto záručnom liste za podmienok dodržania spôsobu používania a skladovania výrobku v súlade s platnými podmienkami a normami, ako i návodom na obsluhu. Záručná doba začína plynúť od dátumu predaja. Záruka na batérie je 12 mesiacov.
- Predĺžená záručná doba 5 rokov sa poskytuje na výrobok za podmienok, že tento výrobok je dodávateľom označený v zozname výrobkov s predĺženou zárukou, konečným zákazníkom je spotrebiteľ a výrobok nebude používaný na komerčné nasadenie. Predĺžená záruka je podmienená pravidelnými servisnými prehliadkami v autorizovaných servisných strediskách dodávateľa.
- Záručná doba sa predlžuje o dobu, počas ktorej bol výrobok v záručnej oprave a je o tom uvedený záznam v zozname o záručných opravách tohto záručného listu. Právo na záručnú opravu si spotrebiteľ môže uplatniť v niektorom autorizovanom servisnom stredisku, podľa priloženého zoznamu „A“ servisných stredísk. Servisné strediská „B“ prevádzkujú záručné opravy len na výrobky, ktoré boli predané v ich prevádzkach. Zoznam servisných stredísk je pravidelne aktualizovaný u predajcov a na stránke dovozu: www.strendpro.sk.
- Záručné stredisko je povinné zabezpečiť záručnú opravu v zákonom stanovenej lehote. Zákonom stanovená lehota na vybavenie reklamácie začína plynúť nasledujúcim dňom po dátume prijatia reklamácie v servisnom stredisku.
- Bezplatná záručná oprava nemôže byť uplatňovaná ak ide o poruchy, ktoré boli spôsobené používaním výrobku v rozpore s ustanoveniami uvedenými v návode na obsluhu, nesprávnou manipuláciou, mechanickým poškodením, bežným mechanickým opotrebením dielov spôsobeným prevádzkou stroja, vinou obsluhy, živelnou pohromou, neoprávneným zásahom do výrobku, poruchy zapríčinené použitím nevhodných náhradných dielov, použitím nevhodného paliva, a zrejme preťaženie stroja v dôsledku trvalého prekračovania hornej hranice výkonu. Práce spojené s čistením, základnou údržbou, ošetrovaním alebo nastavením zariadenia, ktoré môže viesť k porušeniu obsluhy a sú uvedené v návode na obsluhu, nespádajú do rozsahu záruky.
- Za bežné opotrebenie dielov sa považuje hlavne opotrebenie: všetkých rotujúcich a pohyblivých častí, rezných častí a ich krytov, strižných skrutiek a klinov, prevodových a klinových remeňov, reťazových prevodov, trecie plochy brzd a spojok, dezény pneumatík a diely bežnej údržby ako sú: vzduchové, hydraulické a olejové filtre, zapalovacie sviečky, olejové a chladiace náplne.
- Z predĺženej záruky sú vyňaté časti strojov a zariadení, na ktoré ich konkrétny výrobca poskytuje kratšiu záruku ako dodávateľ na samotný výrobok, v ktorom sú namontované. Do tejto kategórie častí patria: akumulátory, žiarovky a podobne.
- Právo uplatniť nároky plynúce zo záruky má vlastník výrobku, pokiaľ tak urobí najneskôr v posledný deň záručnej doby.
- Pri reklamáciách sa postupuje podľa príslušných ustanovení Občianskeho zákonníka a Zákona o ochrane spotrebiteľa.
- Servisné prehliadky, ktoré sú podmienkou predĺženej 5 ročnej záruky, musia byť prevádzkané len v autorizovanom servisnom stredisku dodávateľa, v pravidelných intervaloch a obdobie medzi jednotlivými prehliadkami nesmie prekročiť dobu 12 mesiacov. Prvá servisná prehliadka musí byť vykonaná najneskôr do 12 mesiacov od dátumu predaja výrobku. Servisné prehliadky vykonávajú servisné strediská v období posledných troch a prvých dvoch mesiacoch kalendárneho roku. Každá servisná prehliadka musí byť zaznamenaná v tomto záručnom liste s uvedeným dátumom prehliadky, podpisom a pečiatkou servisného strediska. Servisnou prehliadkou sa rozumie kontrola stroja, výmena náplní a filtrov podľa odporúčenia výrobcu, výmena opotrebených a poškodených dielov, ktoré môžu ovplyvniť poškodenie alebo opotrebenie iných dielov a samotné nastavenie stroja. Úkon servisnej prehliadky a použitý materiál sa účtuje podľa platného cenníka servisného strediska.

Pri uplatňovaní reklamácie je reklamujúci povinný predložiť k reklamácií čistý výrobok, doklad o kúpe alebo vyplnený a potvrdený záručný list. V prípade predĺženej záruky, záznamy o servisných prehliadkach a daňové doklady za jednotlivé prehliadky. Pri nesplnení niektorej z podmienok predĺženej záruky uvedenej v tomto záručnom liste, sa na výrobok poskytuje záručná doba 2 roky.

ZÁRUČNÝ A POZÁRUČNÝ SERVIS VYKONÁVA SPLNOMOCNENÝ ZÁSTUPCA VÝROBCU

Splnomocnený zástupca výrobcu: Slovakia Trend Export-Import s.r.o., Michalovská 87/1414, 073 01 Sobrance

Fax: (056) 652-2329 Tel: 0915 392 687 E-mail: servis@slovakia-trend.sk





AKUMULÁTOROVÝ RÁZOVÝ UŤAHOVÁK

POUŽITÍ

Akumulátorový rázový šroubovák je určen pro povolování / utahování šroubů, jakož i pro utahování a povolování matic v příslušném rozsahu rozměrů.

Zařízení používejte pouze k předepsaným účelům. Jakékoli jiné použití je považováno jako případ nesprávného použití. Uživatel/obsluha a nikoli výrobce bude zodpovědný za jakékoli poškození nebo zranění způsobené tímto nesprávným používáním. Pamatujte si, že toto zařízení nebylo navrženo pro komerční nebo průmyslové používání. Záruka nebude platná pokud bude zařízení používáno pro komerční, průmyslové nebo podobné účely.





TECHNICKÉ PARAMETRY







	NAPĚTÍ	20 V			
	KAPACITA	4 Ah			
	MAX. KROUTÍCÍ MOMENT	60 Nm	120 Nm	180 Nm	230 Nm
	OTÁČKY BEZ ZÁTĚŽE	0 - 1 200 min ⁻¹	0 - 1 900 min ⁻¹	0 - 2 500 min ⁻¹	0 - 3 200 min ⁻¹
	POČET RÁZŮ	0 - 1 400 min ⁻¹	0 - 1 800 min ⁻¹	0 - 3 500 min ⁻¹	0 - 4 000 min ⁻¹
	UPÍNACÍ PRŮMĚR	šestihran 1/4"			
	VIBRACE	12,9 m/s ² Odchylka (K) = 1.5m/s ²			
	HLADINA AKUSTICKÉHO VÝKONU (LwA)	99 dB(A) Odchylka (K) = 3 dB(A)			
	HLADINA AKUSTICKÉHO TLAKU (LpA)	107 dB(A) Odchylka (K) = 3 dB(A)			
	HMOTNOST	1 kg			

ČÁSTI VÝROBKU

1.	Skříčidlo	6.	Přepínač pracovního režimu
2.	Přepínač směru otáčení	7.	LED ukazatel
3.	Rukojeť	8.	Přepínač rychlostního stupně
4.	Vypínač	9.	Akumulátor (není součástí balení)
5.	LED osvětlení		

VYSVĚTLIVKY SYMBOLŮ

	Všeobecné upozornění na nebezpečí.
	Přečtěte si návod k použití.
	Noste ochranné rukavice.
	Výrobek je v souladu s platnými evropskými směrnici a byla provedena metoda hodnocení shody těchto směrnic.

	UPOZORNĚNÍ! Před zahájením jakékoli kontroly nebo údržby, zařízení vypněte a vytáhněte z něj akumulátor, abyste zabránili jeho nechtěnému spuštění a následnému možnému poranění.
	Nevyhazujte do běžného domovního odpadu. Místo toho, ekologicky přijatelnou cestou se obraťte na recyklační střediska. Prosím věnujte péči ochraně životního prostředí.
	Za tento obal byl uhrazen finanční příspěvek na zpětný odběr a jeho další zpracování recyklací.
	Obalové materiály jsou recyklovatelné. Obalové materiály laskavě nevyhazujte do komunálního odpadu, ale předejte je do sběrný druhotných surovin.
	Používejte ochranné pracovní brýle.
	Noste ochrannou dýchací masku.
	Třída ochrany III.

OBECNÉ BEZPEČNOSTNÍ POKYNY PRO ELEKTRICKE NÁŘADÍ

Přečtěte si bezpečnostní upozornění, instrukce, vyobrazení a technické údaje poskytované s tímto elektrickým nářadím. Porušení dodržování všech instrukcí uvedených dále v textu může mít za následek úraz elektrickým proudem, požár a/nebo těžké ublížení na zdraví.

1) BEZPEČNOST PRACOVNÍHO PROSTŘEDÍ

- Pracoviště je třeba udržovat v čistotě a dobře osvětlené. Nepořádek a tmavé prostory bývají příčinou nehod.
- Nepoužívejte elektrické nářadí v prostředí, kde hrozí nebezpečí výbuchu, kde se vyskytují hořlavé kapaliny, plyny nebo prach. V elektrickém nářadí vznikají jiskry, které mohou zapálit prach nebo výpary.
- Při používání elektrického nářadí zabraňte v přístupu dětem a dalším osobám. Pokud budete rušeni, můžete ztratit kontrolu nad vykonávanou činností.

2) ELEKTRICKÁ BEZPEČNOST

- Vidlice napájecího kabelu elektrického nářadí musí odpovídat síťové zásuvce. Nikdy jakýmkoli způsobem neupravujte el. přívodní kabel. Nářadí, které má na vidlici přívodní šňůry ochranný kolík, nikdy nepřipojujte rozdvojkami nebo jinými adaptéry. Nepoškozené vidlice a odpovídající zásuvky sniží nebezpečí úrazu elektrickým proudem. Poškozené nebo zamotané přívodní kabely zvyšují nebezpečí úrazu elektrickým proudem. Pokud se síťová šňůra poškodí, musí být nahrazena zvláštní síťovou šňůrou, kterou lze dostat u výrobce nebo jeho obchodního zástupce.
- Obsluha se nesmí tělem dotýkat uzemněných předmětů, jako je např. potrubí, těleso ústředního vytápění, sporáky a chladničky. Nebezpečí úrazu elektrickým proudem je větší, pokud je vaše tělo spojeno se zemí.
- Nevystavujte elektrické nářadí dešti, vlhku nebo vodě. Elektrického nářadí se nikdy nedotýkejte mokřýma rukama. Elektrické nářadí nikdy nemyjte pod tekoucí vodou ani jej neponořujte do vody.
- Kabel se nesmí nadměrně zatěžovat. Kabel nikdy nepoužívejte k přenášení, tahání nebo vytahování vidlice elektrického nářadí. Kabel nesmí být vystaven působení tepla, oleje, ostrých hran nebo pohyblivých dílů. Poškozené nebo zapletené kabely zvyšují riziko úrazu elektrickým proudem.
- Nikdy nepracujte s nářadím, které má poškozený el. kabel příp. vidlici, nebo spadlo na zem a je jakýmkoli způsobem poškozeno.
- Při používání elektrického nářadí ve venkovním prostředí používejte prodlužovací kabel vhodný pro venkovní použití. Používání šňůry vhodné pro venkovní použití snižuje riziko úrazu elektrickým proudem
- Používáte-li elektrické nářadí ve vlhkých prostorách, používejte napájení chráněné proudovým chráničem (RCD). Používání RCD omezuje nebezpečí úrazu elektrickým proudem. Pojem „proudový chránič (RCD)“ může být nahrazen pojmem „hlavní jistič obvodu (GFCI)“ nebo „jistič unikajícího proudu (ELCB)“.
- Držte el. ruční nářadí výlučně za izolované plochy určené k uchopení, neboť při provozu může dojít ke kontaktu řezacího či vrtacího příslušenství se skrytým vodičem nebo vlastní šňůrou.

3) BEZPEČNOST OSOB

- Při používání elektrického nářadí buďte pozorní a ostražití, věnujte maximální pozornost činnosti, kterou právě provádíte. Soustřeďte se na práci. Nepracujte s elektrickým nářadím pokud jste unavení, nebo jste pod vlivem drog, alkoholu nebo léků. I chvilková nepozornost při používání elektrického nářadí může vést k vážnému poranění osob. Při práci s el. nářadím nejezte, nepijte a nekuřte.
- Používejte ochranné pomůcky. Vždy používejte ochranu očí. Používejte ochranné prostředky odpovídající druhu práce, kterou provádíte. Ochranné pomůcky jako respirátor, bezpečnostní obuv s protiskluzovou úpravou, pokrývka hlavy nebo ochrana sluchu, používané v souladu s podmínkami práce, snižují riziko poranění osob.
- Vyvarujte se neúmyslnému zapnutí el. nářadí. Nepřenášejte el. nářadí, které je připojeno k elektrické síti, s prstem na spínači nebo na spoušti. Před připojením k elektrickému napětí se ujistěte, zda vypínač nebo spoušť jsou v poloze „vypnuto“. Přenášení el. nářadí s prstem na spínači nebo připojování vidlice el. nářadí do zásuvky se zapnutým spínačem může být příčinou vážných úrazů.
- Před zapnutím el. nářadí odstraňte všechny seřizovací klíče a nástroje. Nastavovací klíč nebo nástroj, který zůstane připevněn k otáčející se části elektrického nářadí může být příčinou poranění osob.
- Vždy udržujte stabilní postoj a rovnováhu. Pracujte jen tam, kam bezpečně dosáhnete. Nikdy nepřeceňujte vlastní sílu. Nepoužívejte elektrické nářadí, jste-li unaveni.
- Oblékejte se vhodným způsobem. Používejte pracovní oblečení. Nenoste volné oblečení ani šperky. Dbejte na to, aby se vaše vlasy, oblečení, rukavice nebo jiná část vašeho těla nedostala do přílišné blízkosti rotujících nebo rozpálených částí el. nářadí.
- Připojte el. nářadí k odsávání prachu. Pokud má el. nářadí možnost připojení zařízení k zachytávání nebo odsávání prachu, ujistěte se, že došlo k jeho řádnému připojení a používání. Použití takových zařízení může omezit nebezpečí vznikající prachem.
- Pevně upevněte obrobek. Použijte truhlářskou svorku nebo svěrák pro upevnění obrobku, který budete obrábět.
- Nepoužívejte jakékoli nářadí jste-li pod vlivem alkoholu, drog, léků nebo jiných omamných či návykových látek. j) Toto zařízení není určeno k použití osobami (včetně dětí) se sníženými fyzickými, smyslovými nebo mentálními schopnostmi nebo s nedostatkem zkušeností a znalostí, pokud nejsou pod dozorem nebo nedostaly pokyny ohledně použití zařízení od osoby odpovědné za jejich bezpečnost. Děti musí být pod dozorem, abyste se ujistili, že si nehrají se zařízením.

4) POUŽÍVÁNÍ A ÚDRŽBA ELEKTRICKÉHO NÁŘADÍ

- El. nářadí vždy odpojte od el. sítě v případě jakéhokoli problému při práci, před každým čištěním nebo údržbou, při každém přesunu a při ukončení činnosti! Nikdy nepracujte s el. nářadím, je-li jakýmkoli způsobem poškozeno.
- Začne-li nářadí vydávat abnormální zvuk nebo zápach, okamžitě ukončete práci.
- Elektrické nářadí nepřetěžujte. Elektrické nářadí bude pracovat lépe a bezpečněji, budete-li s ním pracovat v otáčkách, pro které bylo navrženo. Používejte správné nářadí, které je určeno pro danou činnost. Vhodné nářadí bude dobře a bezpečně provádět práci, pro kterou bylo vyrobeno.
- Nepoužívejte elektrické nářadí, které nelze bezpečně zapnout a vypnout ovládacím spínačem. Používání takového nářadí je nebezpečné. Poškozený vypínač musí být opraven certifikovaným servisem.
- Odpojte nářadí od elektrické sítě předtím, než začnete provádět jeho seřízení, výměnu příslušenství nebo údržbu. Toto opatření omezí nebezpečí náhodného spuštění.
- Nepoužívané elektrické nářadí uschovejte tak, aby bylo mimo dosah dětí a nepovolaných osob. Elektrické nářadí v ruce nezkušených uživatelů může být nebezpečné. Elektrické nářadí skladujte na suchém a bezpečném místě.
- Pečlivě udržujte elektrické nářadí v dobrém stavu. Pravidelně kontrolujte nastavení pohybujících se částí a jejich pohyblivost. Kontrolujte zda nedošlo k poškození ochranných krytů nebo jiných částí, které mohou ohrozit bezpečnou funkci elektrického nářadí. Je-li nářadí poškozeno, před dalším použitím zajistěte jeho opravu. Mnoho úrazů je způsobeno nesprávnou údržbou elektrického nářadí.
- Řezací nástroje udržujte ostré a čisté. Správně udržované a naostřené nástroje usnadňují práci, omezují nebezpečí úrazu a práce s nimi se lépe kontroluje. Použití jiného příslušenství než toho, které je uvedeno v

návodu k obsluze nebo doporučeno dovozcem může způsobit poškození náradí a být příčinou úrazu.

- Elektrické náradí, příslušenství, pracovní nástroje atp. používejte v souladu s těmito pokyny a takovým způsobem, který je předepsán pro konkrétní elektrické náradí a to s ohledem na dané podmínky práce a druh prováděné práce. Používání náradí k jiným účelům, než pro jaké je určeno, může vést k nebezpečným situacím.

5) POUŽÍVÁNÍ AKUMULÁTOROVÉHO NÁRADÍ

- Před vložením akumulátoru se ujistěte, že je vypínač v poloze „0-vypnuto“. Vložení akumulátoru do spuštěného náradí může být příčinou nebezpečných situací.

- K nabíjení akumulátoru používejte pouze nabíječky předepsané výrobcem. Použití nabíječky pro jiný typ akumulátoru může mít za následek jeho poškození a vznik požáru.

- Používejte pouze akumulátory určené pro dané náradí. Použití jiných akumulátorů může být příčinou úrazu nebo vzniku požáru.

- Pokud není akumulátor používán, uschovávejte jej odděleně od kovových předmětů jako jsou svorky, klíče, šrouby a jiné drobné kovové předměty, které by mohly způsobit spojení jednoho kontaktu akumulátoru s druhým. Vyzkratování akumulátoru může zapříčinit úraz, popáleniny nebo vznik požáru.

- S akumulátory zacházejte šetrně. Při nešetrném zacházení může z akumulátoru uniknout chemická látka. Vyvarujte se kontaktu s ní. Pokud přece dojde ke kontaktu s touto chemickou látkou, vymyjte postižené místo proudem tekoucí vody. Pokud se chemická látka dostane do očí, vyhledejte ihned lékařskou pomoc. Chemická látka z akumulátoru může způsobit vážné poranění.

- Akumulátor nebo náradí se nesmí vystavovat ohni nebo nadměrné teplotě. Vystavení ohni nebo teplotě vyšší než 130°C může způsobit výbuch.

- Akumulátor nebo náradí, které jsou poškozené nebo přestavěné, se nesmí používat. Poškozené nebo upravené akumulátory se mohou chovat nepředvídatelně, a mohou tak způsobit oheň, výbuch nebo nebezpečí úrazu.

BEZPEČNOSTNÍ POKYNY PRO AKUMULÁTOROVÉ RÁZOVÉ UTAHOVÁKY

- Při práci používejte ochranu sluchu.

- Před každou výměnou klíče/bitu se ujistěte, že náradí je vypnuto a akumulátor je vytažen ze zařízení.

- Před montáží nástrčného klíče/šroubovacího bitu do sklíčidla zkontrolujte, zda není prasklý nebo jinak viditelně poškozený.

- Ujistěte se, že nohama stojíte na pevném podkladu. Při práci ve výškách se ujistěte, že se nikdo nenachází v prostoru pod Vámi.

- Když se pracovní nástroj zablokuje, ruční elektrické náradí okamžitě vypněte. Buďte připraveni na vznik intenzivních reakčních momentů, které způsobí zpětný náraz náradí. Pracovní nástroj se zablokuje v takovém případě, když: – ruční elektrické náradí je přetíženo

- Při práci ruční elektrické náradí dobře držte. Při utahování a uvolňování šroubů mohou krátkodobě vznikat velké reakční momenty.

- Počkejte na úplné zastavení ručního elektrického náradí, teprve poté jej odložte. Pracovní nástroj se může zaseknout a může zapříčinit ztrátu kontroly nad ručním elektrickým náradím.

Další bezpečnostní a pracovní pokyny:

- Akumulátor se dodává v částečně nabitém stavu. Abyste zaručili plný výkon akumulátoru, před prvním použitím akumulátor v nabíječce zcela nabijte.

- Přečtěte si návod k použití nabíječky.

- Ruční elektrické náradí přikládejte na šroub pouze ve vypnutém stavu. Otáčející se pracovní nástroje by mohly uklouznout.

BEZPEČNOSTNÍ POKYNY PRO AKUMULÁTOR A NABÍJEČKU

- Před prvním použitím akumulátoru a nabíječky si pozorně přečtěte návod k obsluze.

1. Ověřte, zda elektrický proud, který je k dispozici ve vaší síti, je shodný s tím, který je uveden na nabíječce akumulátoru.

2. Nedovolte aby vlhkost, déšť či stříkající voda dosáhly na místo nabíjení akumulátoru.

3. Nenabíjejte akumulátor, když je teplota pod 10 °C nebo nad 40 °C. Nabíjení akumulátoru při extrémních teplotách může snížit jeho životnost.
4. S poškozeným akumulátorem, který již nelze nabít, je třeba zacházet jako s nebezpečným odpadem. Neodhazujte akumulátor do smetí, ohně ani vody.
5. Používejte pouze akumulátor a nabíječku schválenou výrobcem pro použití v daných zařízeních.
6. Udržujte nabíječku čistou, mimo prach a nečistoty.
7. Vždy odstraňte akumulátor před opravou zařízení.
8. Překryjte kontakty akumulátoru, abyste předešli zkratu.
9. Vyhněte se nebezpečí výbuchu!
10. Nekuřte během nabíjení akumulátoru nebo na místě jeho uskladnění. Z porouchaných akumulátorů může unikát výbušný plyn vodík, který se může vznítit od otevřeného plamene nebo jiskry.
11. V případě požáru se snažte uhasit oheň.
12. Akumulátor a nabíječka se průběhu nabíjení mírně zahřívají.

Chemické nebezpečí:

Neotevírejte obal akumulátoru. Chraňte akumulátor před nárazem. Dojde-li k vytečení elektrolytu z akumulátoru, je nezbytné zabránit styku s pokožkou. Pokud přece dojde ke kontaktu elektrolytu s pokožkou, opláchněte postižené místo ihned s vodou. V případě, že se vám elektrolyt dostane do očí, okamžitě vyhledejte lékaře.

Nabíjení:

Připojte ke zdroji napájení 230 V a spojte nabíjecí kabel s nabíjecím modulem. Vložte baterii do nabíječky, ujistěte se, že je polarita (+/-) správná! Když je baterie nabíjena, svítí červená kontrolka. Důležité: pokud se červená kontrolka nerozsvítí okamžitě po vložení baterie, která byla právě používána, odpojte baterii a vložte ji po několika minutách do nabíječky zpět. Běžný čas nabíjení je kolem 1 – 1,5 hodin. Po této době nabíjecí zařízení zajistí, že bylo dosaženo plně nabitého stavu. Baterie je tepelnou pojistkou chráněna proti přebití, proto může v nabíječce zůstat delší dobu bez poškození (však, ne déle než 24 hodin). Zahřátí baterie a nabíjecího zařízení na konstantní teplotu je normální a není známkou poškození. Podstatně zkrácený provozní čas baterie znamená, že musí být baterie vyměněna.

MONTÁŽ A POUŽITÍ

- **UPOZORNĚNÍ:** Akumulátorový rázový utahovák vždy vypněte a vytáhněte z něj akumulátor před jakýmkoli úpravami, opravami či údržbou.

MONTÁŽ A DEMONTÁŽ AKUMULÁTORU (OBR. 2)

- Přepínač směru otáčení nastavte do středové polohy, abyste ruční elektrické nářadí chránili před neúmyslným spuštěním.
- Akumulátor vložte do zařízení ve směru zobrazeném na obrázku.
- Pro vyjmutí akumulátoru stiskněte uvolňovací tlačítko a následně akumulátor vyjměte ze zařízení potažením směrem dozadu.

VOLBA SPRÁVNÉHO NÁSTRČNÉHO KLÍČE/ ŠROUBOVACÍHO BITU

- Vždy zvolte správnou velikost klíčů a bitů pro šrouby a matice. Nesprávná velikost způsobí nesprávné dotažení a špatné využití točivého momentu nebo můžete poškodit šroub nebo matici.

INSTALACE NEBO VYJMUTÍ NÁSTRČNÉHO KLÍČE/ ŠROUBOVACÍHO BITU (OBR. 3)

- Před každou výměnou klíče/bitu se ujistěte, že nářadí je vypnuto a akumulátor je vytažen ze zařízení.
- Nástrčný klíč/šroubovací bit upevníte jednoduše nasazením na upínací hlavu stroje, dokud nezapadne.
- Klíč/bit vytáhněte jednoduše zatažením.

ZAPNUTÍ / VYPNUTÍ (OBR. 4)

- Rázový utahovák se spouští stisknutím vypínače. Během provozu vypínač musí být stisknutý. Rychlost, jakou

zařízení pracuje, závisí na intenzitě stisknutí vypínače. Čím více bude vypínač stisknut tím vyšší rychlostí bude zařízení pracovat.

- Pro vypnutí rázového utahováku uvolněte vypínač.

SMĚR OTÁČENÍ (OBR. 5)

- Směr otáčení lze změnit pouze pokud utahovák není v provozu.
- Pro zvolení směru otáčení vpřed, uvolněte vypínač a přepínač směru otáčení zatlačte doprava.
- Pro zvolení směru otáčení vzad, zatlačte přepínač směru otáčení doleva.

NASTAVENÍ PRACOVNÍHO REŽIMU (OBR. 6)

- Pro dosažení co nejlepšího pracovního výsledku je zařízení vybaveno přepínačem pracovního režimu, pomocí kterého lze nastavit následující pracovní režimy:

- upevňování šroubů do dřeva
- upevňování šroubů malých rozměrů do tenkého plechu
- upevňování šroubů velkých rozměrů do tvrdého plechu

NASTAVENÍ RYCHLOSTNÍHO STUPNĚ A TOČÍCÍHO MOMENTU (OBR. 7)

- Zařízení umožňuje práci ve 4 různých rychlostních stupních a jím příslušejícím kroutícím momentem.
- Stiskněte přepínač rychlostního stupně (8) a nastavte požadovanou rychlost.
- Rychlost zařízení lze regulovat také pomocí vypínače, v závislosti na síle jeho stlačení. Při zvyšování tlaku na vypínač zařízení pracuje vyšší rychlostí. Při snižování tlaku na vypínač zařízení pracuje nižší rychlostí.

FUNKCE AUTOSTOP

- Funkci **AUTOSTOP** při povolování umožňuje snazší kontrolu nad šroubováním a tím ochranu před vypadnutím šroubu.
- Funkci autostop lze nastavit pouze pro režim povolování šroubů a matic.
- Pro aktivaci funkce **AUTOSTOP** nejprve nastavte směr otáčení vzad.
- Stiskněte přepínač pracovního režimu (6) a podržte jej stisknutý dokud se nerozsvítí LED ukazatel (7).
- Pro deaktivaci **AUTOSTOP** funkce stiskněte přepínač pracovního režimu (6) a podržte jej stisknutý dokud nezhasne LED ukazatel (7).

KONTROLA STAVU AKUMULÁTORU (OBR. 10)

- Stiskněte tlačítko na těle zařízení pro aktivaci LED ukazatele stavu akumulátoru, pro zobrazení kapacity akumulátoru.

POČET SVÍTÍCÍCH LED NA UKAZATELI	ZŮSTAJÍCÍ KAPACITA AKUMULÁTORU
0	< 10%
1	10% až 25%
2	25% až 50%
3	50% až 75%
4	75% až 100%

Pokyny k používání:

- Na šroub/matici přikládejte ruční elektrické nářadí pouze ve vypnutém stavu. Otáčející se pracovní nástroje by mohly uklouznout
- Točivý moment je závislý na době trvání impulsů. Maximální dosažený točivý moment vyplývá ze součtu všech jednotlivých točivých momentů dosažených impulsy. Maximálního točivého momentu je dosaženo po trvání utahovacích impulsů v trvání 6 – 10 sekund. Po této době se již utahovací moment zvyšuje jen minimálně. Dobu trvání utahovacích impulsů je třeba zjistit pro každý požadovaný utahovací moment. Skutečně dosažený utahovací moment je třeba v každém případě zjišťovat pomocí momentového klíče.

ÚDRŽBA

- Před zahájením jakékoli kontroly nebo údržby, zařízení vypněte a vytáhněte akumulátor ze zařízení.

- Akumulátorový rázový utahovák důkladně vyčistěte po každém použití. Pokud nečistoty nelze odstranit, použijte měkký hadřík navlhčený v mýdlové vodě. Nikdy nepoužívejte čisticí prostředky nebo rozpouštědla jako je benzín, alkohol, čpavek apod.! Tato rozpouštědla mohou poškodit plastové části výrobku.
- Pravidelně kontrolujte své zařízení a když zjistíte, že některé součástky jsou opotřebované nebo poškozené, preventivně je kvůli vlastní bezpečnosti vyměňte. Opotřebované či poškozené části stroje se mohou vyměnit pouze v autorizovaném servisu nebo jejich výměnu zajistí prodejce.
- Postarejte se o to, aby byly použity originální náhradní součástky značky Worcraft.

OCHRANA ŽIVOTNÍHO PROSTŘEDÍ



Symbol přeškrtnuté nádoby na odpad na produktech nebo v průvodních dokumentech znamená, že použité elektrické a elektronické výrobky nesmí být přidány do běžného komunálního odpadu. Pro správnou likvidaci, obnovu a recyklaci doručte tyto výrobky na určená sběrná místa, kde budou přijata zdarma. Alternativně v některých zemích můžete vrátit své výrobky místnímu prodejci při koupi ekvivalentního nového produktu. Správnou likvidací tohoto produktu pomůžete zachovat cenné přírodní zdroje a napomáháte prevenci potenciálních negativních dopadů na životní prostředí a lidské zdraví, což by mohly být důsledky nesprávné likvidace odpadů. Další podrobnosti si vyžádejte od místního úřadu nebo nejbližšího sběrného místa. Při nesprávné likvidaci tohoto druhu odpadu mohou být v souladu s národními předpisy uděleny pokuty.

ES PROHLÁŠENÍ O SHODĚ

ES DECLARATION OF CONFORMITY

vydano/issued by

Výrobce/Producer: Suzhou Ruiba Tools Co., Ltd.
Sídlo/Seated: Building 6, No. 27 Xingwu Road, Wuzhong District, Suzhou Jiangsu, P.R.C.

Represented by: SLOVAKIA TREND EXPORT - IMPORT, s.r.o.
Sídlo/Seated: Michalovská 87/1414, Sobrance 07301, Slovensko
IČO/ID Nr: 46512250

prohlašuje na vlastní odpovědnost, že následně označené zařízení na základě své koncepce a konstrukce, stejně jako do oběhu uvedené provedení, odpovídá základním bezpečnostním požadavkům příslušných legislativních předpisů/hereby declares that this appliance is in compliance with all basic safety requirements of all relevant directives.

Akumulátorový bezuhlíkový rázový utahovák/Cordless Brushless Impact Screwdriver Worcraft CIS-S20LiBH ShareSYS, 20V Li-Ion, 230Nm, IPX0
TYP: RB-SD2108
MODEL: CIS-S20LiBH

byl navržen a vyroben ve shodě s následujícími normami/was constructed and produced in compliance with following standards:

IEC 62841-1:2014
IEC 62841-2-2:2014
EN IEC 55014-1:2021
EN IEC 55014-2:2021

a následujícími předpisy (vše v platném znění)/and all relevant directives (all in compliance):

MD 2006/42/EC
EMC 2014/30/EU

Všechny soubory technické dokumentace se nacházejí k nahlédnutí na adrese: /All related technical documentation and test report are available for checking at seat of company on following address: Slovakia TREND Export – Import s.r.o, Michalovská 87/1414, 073 01 Sobrance, Slovenská Republika

Last two digits when product has been introduced on market
/ Poslední dvě číslice roku, kdy byl výrobek označen značkou CE: 24

JUDr. Michal ŽEŇUCH
per procuram
SLOVAKIA TREND EXPORT - IMPORT, s.r.o.
Michalovská 87/1414
073 01 SOB RANCE
IČO: 46512250, DIČ: 2023403371

Sobrance 29.2.2024
Datum a místo vydání prohlášení
Place and date of issue

.....
Vydal/Issued by. Razítko/Podpis, Stamp/Signature
JUDr. Michal Žeňuch, confidential clerk/prokurista

WORCRAFT

POWER TOOLS

Záruční list / Warranty

Výrobní číslo:	Dátum prodeje:	Podpis a razítko prodejce:

Meno zákazníka (název firmy):	Adresa zákazníka (sídlo firmy):

Zákazník svým podpisem potvrzuje, že mu bylo zařízení předvedeno a vysvětleno, že byl seznámen s návodem k obsluze, nasazením a užíváním stroje a že mu zařízení bylo vydáno kompletní.	Podpis zákazníka:

Záznamy o reklamaci – záručních opravách

Dátum přijetí reklamace:	Datum ukončení reklamace:	Evidenční číslo reklamace:	Podpis převedené záruční opravy (Záznam o neoprávněné reklamaci)	Razítko servisního technika:

Podmínky záruky

- Dodavatel poskytuje na tento výrobek záruční dobu uvedenou v tomto záručním listu za podmínek dodržení způsobu používání a skladování výrobku v souladu s platnými podmínkami a normami, jako i návodem k obsluze. Záruční doba začíná běžet od data prodeje. Záruka na baterie je 12 měsíců.
- Prodoužená záruční doba 5 let se poskytuje na výrobek za podmínek, že tento výrobek je dodavatelem označený v seznamu výrobků s prodouženou zárukou, konečným zákazníkům je spotřebitel a výrobek nebude používán na komerční nasazení. Prodoužená záruka je podmíněna pravidelnými servisními prohlídkami v autorizovaných servisních střediscích dodavatele.
- Záruční doba se prodoužuje o dobu, po kterou byl výrobek v záruční opravě a je o tom uveden záznam v seznamu o záručních opravách tohoto záručního listu. Právo na záruční opravu si spotřebitel může uplatnit v některém autorizovaném servisním středisku, podle příloženého seznamu A servisních středisek. Servisní střediska B převádějí záruční opravy pouze na produkty, které byly prodány v jejich provozech. Seznam servisních středisek je pravidelně aktualizován u prodejců a na stránce dovozu: www.strendpro.sk.
- Servisní středisko je povinné zajistit záruční opravu v zákonem stanovené lhůtě. Zákonem stanovená lhůta pro vyřízení reklamace začíná běžet dnem následujícím po datu přijetí reklamace v servisním středisku..
- Bezplatná záruční oprava nemůže být uplatňována pokud jde o poruchy, které byly způsobeny používáním výrobku v rozporu s ustanoveními uvedenými v návodu k obsluze, nesprávnou manipulací, mechanickým poškozením, běžným mechanickým opotřebením dílů způsobeným provozem stroje, vinou obsluhy, živelnou pohromou, neoprávněným zásahem do výrobku, poruchy zapříčiněné použitím nevhodných náhradních dílů, použitím nevhodného paliva, a zřejmě přetížení stroje v důsledku trvalého překračování horní hranice výkonu. Práce spojené s čištěním, základní údržbou, ošetřováním nebo nastavením zařízení, které může převést obsluha a jsou uvedeny v návodu k obsluze, nespádají do rozsahu záruky.
- Za běžné opotřebením dílů se zvaží hlavně opotřebením: všech rotujících a pohyblivých částí, řezných částí a jejich krytů, střížných šroubů a klínů, převodových a klínových řemenů, řetězových převodů, třecí plochy brzd a spojek, dezény pneumatik a díly běžné údržby jako jsou: vzduchové, hydraulické a olejové filtry, zapalovací svíčky, olejové a chladicí náplně.
- Z prodoužené záruky jsou vyjmuty části strojů a zařízení, na které je konkrétní výrobce poskytuje kratší záruku jako dodavatel na samotný výrobek, ve kterém jsou namontovány. Do této kategorie částí patří: akumulátory, žárovky a podobně.
- Právo uplatnit nároky plynoucí ze záruky má vlastník výrobku, pokud tak učiní nejpozději v poslední den záruční doby.
- Při reklamaci se postupuje podle příslušných ustanovení občanského zákoníku a Zákona o ochraně spotřebitele.
- Servisní prohlídky, které jsou podmínkou prodoužené 5 leté záruky, musí být prováděny pouze v autorizovaném servisním středisku dodavatele, v pravidelných intervalech a období mezi jednotlivými prohlídkami nesmí překročit dobu 12 měsíců. První servisní prohlídka musí být provedena nejpozději do 12 měsíců od data prodeje výrobku. Servisní prohlídky provádějí servisní střediska v období posledních tří a prvních dvou měsíců kalendářního roku. Každá servisní prohlídka musí být zaznamenána v tomto záručním listě s uvedeným datem prohlídky, podpisem a razítkem servisního střediska. Servisní prohlídkou se rozumí kontrola stroje, výměna náplní a filtrů dle doporučení výrobce, výměna opotřebených a poškozených dílů, které mohou ovlivnit poškození nebo opotřebením jiných dílů a samotné nastavení stroje. Úkon servisní prohlídky a použitý materiál se účtuje dle platného ceníku servisního střediska.

Při uplatňování reklamace je reklamující povinen předložit k reklamaci čistý a kompletní výrobek, doklad o koupi nebo vyplněný a potvrzený záruční list. V případě prodoužené záruky, záznamy o servisních prohlídkách a daňové doklady za jednotlivé prohlídky. Při nesplnění některé z podmínek prodoužené záruky uvedené v tomto záručním listu, se na výrobek poskytuje záruční doba 2 roky.

ZÁRUČNÍ A POZÁRUČNÍ SERVIS PROVÁDÍ ZÁSTUPCE VÝROBCE

Zplnomocněný zástupce výrobce: Slovakia Trend Export-Import s.r.o., Michalovská 87/1414, 073 01 Sobrance

Fax: (056) 652-2329 Tel: 0915 392 687 E-mail: servis@slovakia-trend.sk





AKUMULÁTOROS ÜTVECSAVARÓZÓ

HASZNÁLAT

Az akkus ütvecsavarozó csavarok lazítására/meghúzására, valamint anyák meghúzására és lazítására szolgál a megfelelő mérettartományban.

A készüléket csak az előírt célokra használja. Minden más használat visszaélésnek minősül. A felhasználó/üzemeltető, és nem a gyártó felelős a helytelen használatból eredő károkért vagy sérülésekért. Kérjük, vegye figyelembe, hogy ez a készülék nem kereskedelmi vagy ipari használatra készült. A garancia nem érvényes, ha a készüléket kereskedelmi, ipari vagy hasonló célokra használják.





TECHNIKAI PARAMÉTEREK







	FESZÜLTSG	20 V			
	KAPACITÁS	4 Ah			
	MAX. NYOMATÉK	60 Nm	120 Nm	180 Nm	230 Nm
	NINCS TERHELÉSI SEBESSÉG	0 - 1 200 perc ⁻¹	0 - 1 900 perc ⁻¹	0 - 2 500 perc ⁻¹	0 - 3 200 perc ⁻¹
	FORDULATSZÁM	0 - 1 400 perc ⁻¹	0 - 1 800 perc ⁻¹	0 - 3 500 perc ⁻¹	0 - 4 000 perc ⁻¹
	BORÍTÁSI ÁTMÉRŐ	šesthran 1/4"			
	VIBRÁCIÓK	12,9 m/s ² Eltérés (K) = 1.5m/mp ²			
	AKUSZTIKUS TELJESÍTMÉNYSZINT (LwA)	99 dB(A) Eltérés (K) = 3 dB(A)			
	AKUSZTIKUS NYOMÁSSZINT (LpA)	107 dB(A) Eltérés (K) = 3 dB(A)			
	SÚLY	1 kg			

A KÉSZÜLÉK RÉSZEI

1.	Tokmány	6.	Munkamód kapcsoló
2.	Forgásirány kapcsoló	7.	LED kijelző
3.	Fogantyú	8.	Sebességváltó
4.	Hálózati kapcsoló	9.	Akkumulátor (nem tartozék)
5.	LED világítás		

JELMAGYARÁZAT

	Általános figyelmeztetés a veszélyre.
	Olvassa el a használati utasítást.
	Viseljen védőkesztyűt.
	A termék megfelel a vonatkozó európai irányelveknek, és ezen irányelvek megfelelőségértékelési módszerét is elvégezték.
	FIGYELMESZTETÉS! Bármilyen ellenőrzés vagy karbantartás megkezdése előtt kapcsolja ki a készüléket, és vegye ki belőle az akkumulátort, hogy elkerülje a véletlen beindulást és az esetleges sérüléseket..

	Ne dobja a normál háztartási hulladék közé. Ehelyett környezetvédelmi szempontból elfogadható módon forduljon újrahasznosító központokhoz. Kérjük, ügyeljen a környezet védelmére.
	A visszavételre és az újrahasznosítással történő további feldolgozásra a csomagolásért anyagi hozzájárulást fizettek.
	A csomagolóanyagok újrahasznosíthatók. Kérjük, hogy a csomagolóanyagokat ne dobják a kommunális hulladék közé, hanem adják át a másodnyersanyag gyűjtőbe.
	Használjon munkavédelmi szemüveget.
	Viseljen légzésvédő maszkot.
	Védelmi osztály III.

ÁLTALÁNOS BISZTONSÁGI ELŐÍRÁSOK AZ ELEKTROMOS SZERSZÁMOKHOZ

Olvassa el az elektromos kéziszerszámhoz mellékelt biztonsági figyelmeztetéseket, utasításokat, illusztrációkat és műszaki adatokat. Az alábbi utasítások be nem tartása áramütést, tüzet és/vagy súlyos sérülést okozhat.

1) MUNKAHELYI BISZTONSÁG

- A munkahelyet tisztán és jól megvilágított állapotban kell tartani. A rendetlenség és a sötét terek gyakran okozzák a baleseteket.
- Ne használjon elektromos szerszámokat robbanásveszélyes környezetben, ahol gyúlékony folyadékok, gázok vagy por vannak. Az elektromos szerszámok szikrákat bocsátanak ki, amelyek meggyújthatják a port vagy a gőzöket.
- Elektromos szerszámok használatakor ügyeljen arra, hogy gyermekek és más személyek ne férhessenek hozzá. Ha megzavarják, elveszítheti az irányítást az Ön által végzett tevékenység felett.

2) ELEKTROMOS BISZTONSÁG

- Az elektromos kéziszerszám tápkábelének dugójának illeszkednie kell a hálózati aljzathoz. Soha semmilyen módon ne módosítsa az e-mailt. tápkábel. Soha ne csatlakoztasson elosztókhoz vagy más adapterekhez olyan szerszámokat, amelyeknek a tápkábel csatlakozóján biztonsági tű van. A sértetlen dugók és a megfelelő aljzatok csökkentik az áramütés kockázatát. A sérült vagy összegabalyodott tápkábelek növelik az áramütés kockázatát. Ha a tápkábel sérült, ki kell cserélni egy speciális tápkábelre, amelyet a gyártótól vagy annak értékesítési képviselőjétől szerezhet be.
- A kezelő nem érinthet testével földelt tárgyakat, mint pl csövek, központi fűtés, tűzhelyek és hűtőszekrények. Az áramütés veszélye nagyobb, ha teste a földhöz van kötve.
- Ne tegye ki az elektromos szerszámokat esőnek, nedvességnek vagy víznek. Soha ne érintse meg az elektromos kéziszerszámokat nedves kézzel. Soha ne mossa folyó víz alatt és ne merítse vízbe az elektromos szerszámokat.
- A kábelt nem szabad túlterhelni. Soha ne használja a kábelt az elektromos kéziszerszám hordozására, kihúzására vagy kihúzására. A kábelt nem szabad hőnek, olajnak, éles széleknek vagy mozgó alkatrészeknek kitenni. A sérült vagy összegabalyodott kábelek növelik az áramütés kockázatát.
- Soha ne dolgozzon olyan szerszámmal, amelynek elektromos eleme sérült. kábel ill villával, vagy a földre esett és bármilyen módon megsérült.
- Ha az elektromos szerszámokat a szabadban használja, használjon kültéri használatra alkalmas hosszabbítót. A kültéri használatra alkalmas kábel használata csökkenti az áramütés kockázatát
- Ha nedves helyen használ elektromos szerszámokat, használjon hibaáram-védőkapcsolóval (RCD) védett tápegységet. Az RCD használata csökkenti az áramütés veszélyét. A „maradékáram-védőkapcsoló (RCD)” kifejezés helyettesíthető a „főáram-megszakító (GFCI)” vagy a „szivárgóáram-megszakító (ELCB)” kifejezéssel.
- Tartsa el. kéziszerszámok kizárólag szigetelt felületekre, amelyek megfogásra szolgálnak, mert működés közben a vágó- vagy fúrótartozékok érintkezhetnek a rejtett vezetővel vagy annak saját vezetékével.

3) SZEMÉLYI BISZTONSÁG

- Az elektromos szerszámok használatakor legyen figyelmes és éber, maximálisan figyeljen az éppen végzett tevékenységre. Koncentrálj a munkára. Ne dolgozzon elektromos szerszámokkal, ha fáradt vagy kábítószert, alkohol vagy gyógyszer hatása alatt áll. Még a pillanatnyi figyelmetlenség is súlyos személyi sérüléshez vezethet elektromos szerszámok használata közben. Amikor az el. ne egyen, igyon vagy dohányozzon a szerszámmal.
- Használjon védőfelszerelést. Mindig használjon szemvédőt. Használjon az Ön által végzett munka típusának megfelelő védőfelszerelést. Védőfelszerelések, mint pl a munkakörülményeknek megfelelően használt légzőkészülék, csúszásmentes biztonsági cipő, fejfedő vagy hallásvédő csökkenti a személyi sérülés kockázatát.
- Kerülje az elektromos áram véletlen bekapcsolását eszközöket. Ne továbbítson e. olyan eszköz, amely csatlakoztatva van, ujjával a kapcsolón vagy a kioldón. Győződjön meg arról, hogy a kapcsoló vagy a kioldó „ki” állásban van, mielőtt csatlakoztatja a tápegységhez. Villamosenergia átvitel szerszámokat tartsa az ujját a kapcsolón, vagy csatlakoztassa az elektromos csatlakozót. szerszámok behelyezése az aljzatba bekapcsolt kapcsoló mellett súlyos sérüléseket okozhat.
- Mielőtt bekapcsolná az áramot szerszámokat, távolítsa el minden beállító kulcsot és szerszámot. Az elektromos kéziszerszám forgó részéhez rögzítve maradó csavarkulcs vagy szerszám személyi sérülést okozhat.
- Mindig tartson stabil testtartást és egyensúlyt. Csak ott dolgozzon, ahol biztonságosan elérhető. Soha ne becsülje alá saját erejét. Ne használjon elektromos szerszámokat, ha fáradt.
- Öltözz megfelelően. Használjon munkaruhát. Ne viseljen bő ruhát vagy ékszert. Ügyeljen arra, hogy haja, ruhája, kesztyűje vagy bármely más testrésze ne kerüljön túl közel a forgó vagy forró elektromos alkatrészekhez. eszközöket.
- Csatlakoztassa az el. porelszívó eszköz. Ha van benne áram porgyűjtő vagy porelszívás eszköz csatlakoztatásának képességét, győződjön meg arról, hogy megfelelően van csatlakoztatva és használja. Az ilyen berendezések használata csökkentheti a por okozta veszélyt.
- Rögzítse szilárdan a munkadarabot. A megmunkálandó munkadarab rögzítéséhez használjon asztalos bilincset vagy satut.
- Ne használjon semmilyen eszközt, ha alkohol, kábítószert, gyógyszeres vagy egyéb kábító vagy függőséget okozó anyag hatása alatt áll. j) Ezt a készüléket nem használhatják csökkent fizikai, érzékszervi vagy szellemi képességekkel rendelkező személyek (beleértve a gyermekeket is), vagy akiknek nincs tapasztalatuk és tudásuk, kivéve, ha egy, az eszköz használatáért felelős személy felügyeli őket, vagy utasította őket a készülék használatára vonatkozóan. biztonság. A gyermekeket felügyelni kell, hogy ne játsszanak a készülékkel.

4) AZ ELEKTROMOS SZERSZÁMOK HASZNÁLATA ÉS KARBANTARTÁSA

- El. mindig húzza ki a szerszámot a konnektorból. hálózatok bármilyen probléma esetén munka közben, minden tisztítás vagy karbantartás előtt, minden költözéskor és megálláskor! Soha ne dolgozzon elektromos árammal. szerszámot, ha az bármilyen módon megsérült.
- Ha a szerszám szokatlan hangot vagy szagot kezd kibocsátani, azonnal hagyja abba a munkát.
- Ne terhelje túl az elektromos szerszámokat. Az elektromos kéziszerszámok jobban és biztonságosabban működnek, ha olyan sebességgel üzemeltetik őket, amelyre tervezték. Használja a munkához megfelelő eszközöket. A megfelelő szerszám jól és biztonságosan elvégzi azt a munkát, amelyre készült.
- Ne használjon olyan elektromos szerszámokat, amelyeket nem lehet biztonságosan be- és kikapcsolni a vezérlőkapcsolóval. Egy ilyen eszköz használata veszélyes. A sérült kapcsolót minősített szervizben kell megjavítani.
- Húzza ki a szerszámot az elektromos hálózatból, mielőtt elkezdi a beállítást, a tartozékok cseréjét vagy a karbantartást. Ez az intézkedés csökkenti a véletlen indítás veszélyét.
- A nem használt elektromos szerszámokat gyermekektől és illetéktelen személyektől távol tartsa. A tapasztalatlan felhasználók kezében lévő elektromos szerszámok veszélyesek lehetnek. Az elektromos szerszámokat száraz és biztonságos helyen tárolja.
- Gondosan tartsa jó állapotban az elektromos szerszámokat. Rendszeresen ellenőrizze a mozgó alkatrészek beállítását és mobilitásukat. Ellenőrizze, hogy nem sérültek-e meg a védőburkolatok vagy más alkatrészek, amelyek veszélyeztethetik az elektromos kéziszerszám biztonságos működését. Ha a szerszám megsérült,

újbolí használat előtt javíttassa meg. Sok sérülést az elektromos szerszámok nem megfelelő karbantartása okoz.

- Tartsa a vágószerszámokat élesen és tisztán. A megfelelően karbantartott és kiélezett szerszámok megkönnyítik a munkát, csökkentik a sérülésveszélyt, és jobban ellenőrizhető a velük végzett munka. A használati utasításban felsoroltaktól vagy az importőr által javasoltaktól eltérő tartozékok használata károsíthatja a szerszámot, és sérülést okozhat.

- Elektromos szerszámok, tartozékok, munkaeszközök stb. használja ezen utasításoknak megfelelően, és az adott elektromos kéziszerszámhoz előírt módon, figyelembe véve az adott munkakörülményeket és az elvégzett munka típusát. Ha a szerszámot nem rendeltetésszerűen használja, az veszélyes helyzetekhez vezethet.

5) AZ AKKUMULÁTOR SZERSZÁMOK HASZNÁLATA

- Az akkumulátor behelyezése előtt győződjön meg arról, hogy a kapcsoló "0-off" állásban van. Az akkumulátor bekapcsolt szerszámába való behelyezése veszélyes helyzeteket okozhat.

- Az akkumulátor töltéséhez csak a gyártó által előírt töltőt használjon. Ha más típusú akkumulátorhoz töltőt használ, az megsérülhet és tüzet okozhat.

- Csak az adott szerszámhoz való akkumulátort használjon. Más akkumulátorok használata sérülést vagy tüzet okozhat.

- Ha az akkumulátort nem használja, tárolja elkülönítve fémtárgyaktól, például bilincsektől, kulcsoktól, csavaroktól és egyéb apró fémtárgyaktól, amelyek az akkumulátor érintkezőinek érintkezését okozhatják a másikkal. Az akkumulátor rövidre zárása sérülést, égési sérülést vagy tüzet okozhat.

- Az akkumulátorokat óvatosan kezelje. Gondatlan kezelés esetén vegyi anyag távozhat az akkumulátorból. Kerülje a vele való érintkezést. Ha kapcsolatba kerül ezzel a vegyszerrel, mossa le az érintett területet folyó vízzel. Ha a vegyszer a szembe kerül, azonnal forduljon orvoshoz. Az akkumulátor vegyszerek súlyos sérüléseket okozhatnak.

- Az akkumulátort vagy a szerszámot nem szabad tűznek vagy túl magas hőmérsékletnek kitenni. Tűznek vagy 130°C feletti hőmérsékletnek való kitettség robbanást okozhat.

- Sérült vagy újjáépített akkumulátort vagy szerszámot nem szabad használni. A sérült vagy módosított akkumulátorok kiszámíthatatlanul viselkedhetnek, és tüzet, robbanást vagy sérülésveszélyt okozhatnak.

BISZTONSÁGI ELŐÍRÁSOK AZ AKKUMULÁTOROS ÜTVECSAVARÓZÓHOZ

- Munka közben használjon hallásvédőt.

- Minden kulcs-/bitcsere előtt győződjön meg arról, hogy a szerszám ki van kapcsolva, és az akkumulátort eltávolította a készülékből.

- Mielőtt behelyezi a dugókulcsot/csavarfejet a tokmányba, ellenőrizze, hogy nincs-e repedve vagy más szemmel láthatóan sérült.

- Győződjön meg róla, hogy a lába szilárd talajon áll. Ha magasban dolgozik, ügyeljen arra, hogy senki ne tartózkodjon az alatta lévő térben.

- Ha a szerszám eltömődik, azonnal kapcsolja ki a kézi elektromos kéziszerszámot. Készüljön fel az intenzív reakció pillanatokra, amelyek a szerszám visszarúgását okozzák. A munkaszerszám blokkolódik, ha: – az elektromos kéziszerszám túlterhelt

- Munka közben jól fogja meg a kézi elektromos kéziszerszámokat. A csavarok meghúzásakor és meglazításakor rövid ideig nagy reakciónyomatékok léphetnek fel.

- Várja meg, amíg a kézi elektromos kéziszerszám teljesen leáll, mielőtt eltenné. A szerszám beszorulhat, és elveszítheti az uralmát a kézi elektromos kéziszerszám felett.

További biztonsági és munkautasítások:

- Az akkumulátort részben feltöltött állapotban szállítjuk. Az akkumulátor teljes teljesítményének garانتálása érdekében az első használat előtt teljesen töltse fel az akkumulátort a töltőben.

- Olvassa el a töltő használati útmutatóját.

- A kézi elektromos kéziszerszámot csak kikapcsolt csavarhoz rögzítse. A forgó munkaeszközök megcsúszhatnak.

BISZTONSÁGI ELŐÍRÁSOK AZ AKKUMULÁTORHOZ ÉS TÖLTŐHÖZ

- Az akkumulátor és a töltő első használata előtt figyelmesen olvassa el a használati útmutatót.

1. Ellenőrizze, hogy a hálózatban elérhető elektromos áram megegyezik-e az akkumulátortöltőn feltüntetett áramerősséggel.
2. Ne engedje, hogy nedvesség, eső vagy fröccsenő víz elérje az akkumulátor töltési pontját.
3. Ne töltsen az akkumulátort 10°C alatti vagy 40°C feletti hőmérsékleten. Az akkumulátor szélsőséges hőmérsékleten történő töltése csökkentheti annak élettartamát.
4. A sérült, már nem tölthető akkumulátort veszélyes hulladékként kell kezelni. Ne dobja az akkumulátort szemébe, tűzbe vagy vízbe.
5. Csak a gyártó által jóváhagyott akkumulátort és töltőt használjon a készülékekben való használatra.
6. Tartsa tisztán a töltőt, távol a portól és szennyeződésektől.
7. A készülék javítása előtt mindig távolítsa el az akkumulátort.
8. Fedje le az akkumulátor érintkezőit a rövidzárlat elkerülése érdekében.
9. Kerülje a robbanásveszélyt!
10. Ne dohányozzon az akkumulátor töltése közben vagy a tárolás helyén. A hibás akkumulátorokból robbanásveszélyes hidrogéngáz távozhat, amely nyílt lángtól vagy szikrától meggyulladhat.
11. Tűz esetén próbálja meg eloltani a tüzet.
12. Töltés közben az akkumulátor és a töltő kissé felmelegszik.

Vegyveszély:

Ne nyissa ki az elemtartót. Óvja az akkumulátort az ütésektől. Ha elektrolit szivárog az akkumulátorból, meg kell akadályozni a bőrrel való érintkezést. Ha az elektrolit a bőrrel érintkezik, azonnal öblítse le a vízzel az érintett területet. Ha elektrolit a szemébe kerül, azonnal forduljon orvoshoz.

Töltés:

Csatlakoztassa egy 230 V-os áramforráshoz, és csatlakoztassa a töltőkábelt a töltőmodulhoz. Helyezze be az akkumulátort a töltőbe, ügyeljen a polaritásra (+ / -)! Amikor az akkumulátor töltődik, a piros lámpa világít. Fontos: ha a piros lámpa nem gyullad ki azonnal az éppen használt akkumulátor behelyezése után, húzza ki az akkumulátort, és néhány perc múlva helyezze vissza a töltőbe. A normál töltési idő 1-1,5 óra. Ezen idő letelte után a töltőkészülék gondoskodik a teljesen feltöltött állapot eléréséről. Az akkumulátort hőbiztosíték védi a túltöltés ellen, így sokáig károsodás nélkül a töltőben maradhat (de nem tovább 24 óránál). Az akkumulátor és a töltő állandó hőmérsékletre melegítése normális, és nem károsodás jele. Az akkumulátor jelentősen csökkentett üzemideje azt jelenti, hogy az akkumulátort ki kell cserélni.

ÖSSZESZERELÉS ÉS HASZNÁLAT

- **FIGYELMESZTETÉS:** Bármilyen módosítás, javítás vagy karbantartás előtt mindig kapcsolja ki az akkumulátoros ütvacsavarozó kulcsot, és vegye ki belőle az akkumulátort.

AZ AKKUMULÁTOR ÖSSZESZERELÉSE ÉS LESZERELÉSE (2. ÁBRA)

- Állítsa a forgásirány kapcsolót középső helyzetbe, hogy megvédje a kézi elektromos kéziszerszámot a véletlen bekapcsolástól.
- Helyezze be az akkumulátort a készülékbe a képen látható irányban.
- Az akkumulátor eltávolításához nyomja meg a kioldó gombot, majd hátrafelé húzva vegye ki az akkumulátort a készülékből.

A MEGFELELŐ KULCS/CSAVAR KIVÁLASZTÁSA

- Mindig válassza ki a megfelelő méretű csavarkulcsokat és biteket a csavarokhoz és anyákhoz. A nem megfelelő méret helytelen meghúzást és rossz nyomatékhasználatot eredményez, vagy károsíthatja a csavart vagy az anyát.

A DUGJÚ KULCS/CSAVAR BESZERELÉSE VAGY ELTÁVOLÍTÁSA (3. ÁBRA)

- Minden kulcs-/bitcsere előtt győződjön meg arról, hogy a szerszám ki van kapcsolva, és az akkumulátort

eltávolította a készülékből.

- A dugókulcsot/csavarfejet egyszerűen úgy rögzíti, hogy kattanásig ráhelyezi a gép szorítófejére.
- Egyszerűen húzza ki a kulcsot/bitet.

BE/KI (4. ÁBRA)

- Az ütvekulcsot a kapcsoló megnyomásával indítjuk el. A kapcsolót működés közben meg kell nyomni. A készülék működési sebessége a kapcsoló megnyomásának intenzitásától függ. Minél jobban megnyomja a kapcsolót, annál gyorsabban fog működni a készülék.
- Az ütvecsavarok kulcs kikapcsolásához engedje el a kapcsolót.

FORGÁSIRÁNY (5. ÁBRA)

- A forgásirányt csak akkor lehet megváltoztatni, ha a nyomatékkulcs nem működik.
- Az előre forgásirány kiválasztásához engedje el a kapcsolót, és tolja jobbra a forgásirány kapcsolót.
- A fordított forgásirány kiválasztásához nyomja balra a forgásirány kapcsolót.

A MŰKÖDÉSI ÜZEMMÓD BEÁLLÍTÁSA (6. ÁBRA)

- A lehető legjobb munkavégzés érdekében a készülék munkamód kapcsolóval van ellátva, amellyel az alábbi munkamódok állíthatók be:

- csavarok rögzítése fába
- kis méretű csavarok rögzítése vékony fémlemezbe
- nagy csavarok rögzítése kemény fémlemezbe

A SEBESSÉG ÉS A NYOMATÉK BEÁLLÍTÁSA (7. ÁBRA)

- A készülék 4 különböző fordulatszámmal és megfelelő nyomatékkal teszi lehetővé a munkát.
- Nyomja meg a sebességkapcsolót (8) és állítsa be a kívánt sebességet.
- A készülék sebessége a kapcsoló segítségével is szabályozható, attól függően, hogy milyen erősen nyomják. A kapcsoló nyomásának növelésekor a készülék nagyobb sebességgel működik. A kapcsoló nyomásának csökkentésekor a készülék alacsonyabb sebességgel működik.

AUTOMATIKUS LEÁLLÍTÁS FUNKCIÓ

- Ha az AUTOSTOP funkció be van kapcsolva, könnyebben szabályozható a csavarozás, így a csavar kiesése ellen is védelmet nyújt.
- Az autostop funkció csak csavar- és anyalazítási módhoz állítható be.
- Az AUTOSTOP funkció aktiválásához először állítsa be a forgásirányt hátrafelé.
- Nyomja meg a munkamód kapcsolót (6) és tartsa lenyomva, amíg a LED visszajelző (7) ki nem gyullad.
- Az AUTOSTOP funkció kikapcsolásához nyomja meg a munkamód kapcsolót (6) és tartsa lenyomva, amíg a LED (7) ki nem alszik.

AZ AKKUMULÁTOR ÁLLAPOT ELLENŐRZÉSE (10. ÁBRA)

- Nyomja meg a gombot a készülék testén, hogy aktiválja az akkumulátor állapotjelző LED-jét az akkumulátor kapacitásának megjelenítéséhez.

A VILÁGÍTÁS LED-EK SZÁMA A JELZŐN	AZ AKKUMULÁTOR MARADÉKKAPACITÁSA
0	< 10%
1	10%-tól 25%-ig
2	25%-tól 50%-ig
3	50%-tól 75%-ig
4	75%-tól 100%-ig

Használati útmutató:

- Kézi elektromos kéziszerszámot csak kikapcsolt csavarra/anyára szabad használni. A forgó munkaeszközök megcsúszhatnak

- A nyomaték az impulzusok időtartamától függ. A maximálisan elért nyomaték az impulzusokkal elért egyedi nyomatékok összegéből adódik. A maximális forgatónyomaték a meghúzási impulzusok időtartama 6-10 másodperc után érhető el. Ennyi idő után a meghúzási nyomaték csak minimálisan nő. A meghúzási impulzusok időtartamát minden szükséges meghúzási nyomatékhoz meg kell határozni. A ténylegesen elért meghúzási nyomatékot minden esetben nyomatékkulccsal kell meghatározni.

KARBANTARTÁS

- Bármilyen ellenőrzés vagy karbantartás megkezdése előtt kapcsolja ki a készüléket, és vegye ki az akkumulátort a készülékből.
- Minden használat után alaposan tisztítsa meg az akkus ütvecsavarozókulcsot. Ha a szennyeződés nem távolítható el, használjon szappanos vízzel megnedvesített puha rongyot. Soha ne használjon tisztítószeret vagy oldószereket, például benzint, alkoholt, ammóniát stb.! Ezek az oldószerek károsíthatják a termék műanyag részeit.
- Rendszeresen ellenőrizze készülékét, és ha azt tapasztalja, hogy egyes részei elhasználódtak vagy sérültek, saját biztonsága érdekében cserélje ki azokat. A gép kopott vagy sérült részeit csak hivatalos szervizben lehet cserélni, vagy az eladó gondoskodik a cseréről.
- Győződjön meg arról, hogy eredeti Warcraft alkatrészeket használ.

KÖRNYEZETVÉDELEM



Az áthúzott hulladékgyűjtő tartály szimbólum a termékeken vagy a kísérő dokumentumokban azt jelenti, hogy a használt elektromos és elektronikai termékeket nem szabad a normál kommunális hulladékhoz adni. A megfelelő ártalmatlanítás, hasznosítás és újrahasznosítás érdekében ezeket a termékeket szállítsa a kijelölt gyűjtőhelyekre, ahol ingyenesen átveszik azokat. Alternatív megoldásként egyes országokban visszaküldheti termékeit a helyi kiskereskedőnek, ha egyenértékű új terméket vásárol. A termék megfelelő ártalmatlanításával hozzájárul az értékes természeti erőforrások megőrzéséhez, és segít megelőzni a környezetre és az emberi egészségre gyakorolt lehetséges negatív hatásokat, amelyek a nem megfelelő hulladékkezelésből származhatnak. További részletekért forduljon a helyi hatósághoz vagy a legközelebbi gyűjtőhelyhez. Az ilyen típusú hulladékok szakszerűtlen ártalmatlanítása a nemzeti előírásoknak megfelelően bírságot vonhat maga után.

WORCRAFT

POWER TOOLS

Garancialevél/Warranty

Modellszám:	Eladás dátuma:	Eladó aláírása és pecsétje:

Ügyfél neve (cég neve):	Ügyfél címje (Cég címje):

Az ügyfél az aláírásával megerősíti, hogy a készüléket bemutatták és elmagyarázták neki, hogy ismeri a gép üzemeltetésére és használatára vonatkozó utasításokat, valamint hogy a készülék teljesen volt neki kiadva.	Ügyfél aláírása:

Jegyzések a panszokról – jótálási javítások

A panasz elfogadásának dátuma:	A panasz befejezésének dátuma:	A panasz száma:	Aláírás az átvett jótálási javításról (Jegyzések a jogosulatlan panszról)	Serviztechnikus pecsétje:

Jótállás feltételek

- A szállító biztosítja a termék jótálását amely szerepel a garancialevelen a feltétellel, hogy a használat és tárolás összhangban lesz a feltételekkel és normákkal, valamint a használati utasítással. A garanciaidő az értékesítés időpontjától kezdődik.
A jótálási idő a töltőkre 12 hónap.
- A kiterjesztett garanciát 5 éves időszakra nyújtják a feltétellel, hogy a termék bevan írva a hoszab garancia termékek listájára, az utolsó használó a vevő, es nemlesz használva kereskedelmi célokra. A kiterjesztett jótállás rendszeres szervizellenőrzést igényel a szállító hivatalos szervizközpontjában.
- A garancia időtartama meghosszabbodik a termék garanciális idejével mikor a szervizközpontba volt javításba, és a jótállási lapon felvann jegyezve ez az idő. A jótállási igényt a fogyasztó igényelheti egy hivatalos szervizközpontban, a mellékelt "A" szervizközpont lista szerint. A "B" szervizközpontokba csak ojan termékeken végeznek javításokat amelyeket ott adtak ell. A szervizközpontok listáját rendszeresen frissítik a gyártók és az import oldalon: www.strendpro.sk.
- A Szervizközpontnak a törvényi határidőn belül jótálási javítást kell biztosítania. A panaszkezelés törvényes határideje a panasz kézhezvételét követő napon kezdődik
- Az ingyenes garanciális javítás nem alkalmazható a termék helytelen használatából eredő hibákra, az üzemeltetési utasítás okal elentétben, a nem megfelelő kezelésének, a gép mechanikai károsodásra, az általános mechanikai károsodásra amely általános használatkor keletkezik, az üzemeltető helytelen használatára, természeti katasztrófaéknál, a termékkel való illetéktelen beavatkozásnál, a nem megfelelő pótalkatrészek használatánál a nem megfelelő tüzelőanyag használatnál és a látszólagos gépi túlterhelés következtében fellépő hibáknál a felső teljesítmény határ folyamatos túllépése miatt. Az üzemeltető által kezelhető, és a használati utasításban felsorolt tisztítási, karbantartási, gondoskodás és a beállítási munkák nem tartoznak a jótállás hatálya alá.
- Az alkatrészek kopásának elsősorban ojan alkatrészek kopása érhető mind: minden forgó és mozgó alkatrész, vágó rész és burkolat, kapcsok és ékek, fogaskerekek és ékszíjak, láncos fogaskerekek, súrlódás és tengelykapcsoló súrlódó felületek, gumiabroncs futófelületek és rutinszerű karbantartási alkatrészek, mint például: , hidraulikus és olajsűrűk, gyújtógyertyák, olaj- és hűtőfolyadék-kazetták
- A kiterjesztett garanciából kivannak hagyva olyan gépek és berendezések mentesített részeit, amelyeknél az adott gyártó rövidebb garanciát nyújt, mint maga a termék gyártója. Ez a kategória magában foglalja: akkumulátorok, izzók és hasonlók
- A garancia alá tartozó igények igénybeviteléhez való jog a termék tulajdonosa, feltéve hogy ezt legkésőbb a jótállási időszak utolsó napján teszi meg.
- A követelések feldolgozása a Polgári Törvénykönyv és a Fogyasztóvédelmi Törvény vonatkozó rendelkezéseinek megfelelően történik.
- A meghosszabbított 5 éves garanciális feltételeknek megfelelő szervizellenőrzést csak rendszeres időközönként, a szállító hivatalos szervizközpontjában lehet elvégezni, és az egyes vizsgálatok közötti időszak nem haladhatja meg a 12 hónapot. Az első szervizvizsgálatot legkésőbb a termék értékesítésének napjától számított 12 hónapon belül kell elvégezni. A szervizvizsgálatokat a naptári év utolsó három és első két hónapjában szervizközpontok végzik. Minden szervizvizsgálatot fel kell jegyezni a jótállási jegyen a szervizközpont ellenőrzésének, aláírásának és bélyegzőjének dátumával. A szervizvizsgálat a gyártó által ajánlott gépellőrzést, a patronok és szűrők cseréjét, a kopott és sérült alkatrészek cseréjét, amelyek a más alkatrészek károsodását, kopását és a gép beállítását érinthetik. A szolgáltatási ellenőrzést és a felhasznált anyagot egy érvényes kiszolgálóközponti árlista szerint kell kiszámítani.

A panasz benyújtásakor a panaszolt köteles benyújtani egy tiszta és teljes terméket, a vásárlás igazolását, vagy egy kitöltött és megerősített garanciajegyet a panaszra. A kiterjesztett garancia esetén a szervizvizsgálatok és az egyes tőrak adozási dokumentumait rögzítik.
Ha a garanciális kártyán a meghosszabbított garanciális feltételek egyikének sem felel meg, a termék 2 év garanciát vállal.

A JÓTÁLLÁSON BELÜLI ÉS JÓTÁLLÁSON KÍVÜLI SZERVIZT A GYÁRTÓ FELHATALMAZOTT KÉPVISELŐJE VÉGI

A gyártó felhatalmazott képviselője: Slovakia Trend Export-Import s.r.o., Michalovská 87/1414, 073 01 Sobrance

Fax: (056) 652-2329 Tel: 0915 392 687 E-mail: servis@slovakia-trend.sk

FILETANTĂ CU PERCUȚIE FĂRĂ FIR

UTILIZARE INTENȚIONATĂ

Filetanta cu percuție fără fir este concepută pentru strângerea și desfacerea șuruburilor. Echipamentul trebuie utilizat numai în scopul prescris. Orice altă utilizare este considerată a fi un caz de utilizare necorespunzătoare. Utilizatorul/operatorul și nu producătorul va fi răspunzător pentru orice daune sau răni de orice fel cauzate ca urmare a acestui fapt.

SPECIFICAȚII TEHNICE

Model	CIS-S20LIBH (RB-SD2108)	Cuplu maxim.	1: 60 N.m 2: 120 N.m 3: 180 N.m 4: 230 N.m
Tensiune	20Vd.c.	Dimensiunea mandrinei	1/4" Hex
Viteză	1: 0-1200 /min	Clasa de izolare	III
	2: 0-1900 /min	Pachet de baterii recomandat	CLB-20V-4.0HC sau mai sus
	3: 0-2500 /min	Nivelul presiunii sonore	L_{pA} : 99dB(A), K_{pA} =3dB(A)
	4: 0-3200 /min	Nivelul de putere acustică	L_{WA} : 107dB(A), K_{WA} =3dB(A)
Rata Imapct	1: 0-1400 /min	Valoarea emisiilor de vibrații	a_h =12,9m/s ² , K=1.5m/s ²
	2: 0-1800 /min	Greutate	1 kg
	3: 0-3500 /min		
	4: 0-4000 /min		









INFORMAȚII PRIVIND ZGOMOTUL/VIBRAȚIILE

Nivelul de vibrații indicat în această fișă de informații a fost măsurat în conformitate cu un test standardizat prezentat în EN 62841 și poate fi utilizat pentru a compara un instrument cu altul. Acesta poate fi utilizat pentru o evaluare preliminară a expunerii.

Nivelul declarat al emisiilor de vibrații reprezintă principalele aplicații ale sculei. Cu toate acestea, în cazul în care scula este utilizată pentru diferite aplicații, cu diferite accesorii sau scule de inserție sau este prost întreținută, emisiile de vibrații pot fi diferite. Acest lucru poate crește semnificativ nivelul de expunere pe întreaga perioadă de lucru.

O estimare a nivelului de expunere la vibrații ar trebui să ia în considerare, de asemenea, momentele în care unealta este oprită sau în care este în funcțiune, dar nu își desfășoară efectiv activitatea. Acest lucru poate reduce semnificativ nivelul de expunere pe întreaga perioadă de lucru. Identificați măsuri de siguranță suplimentare pentru a proteja operatorul de efectele vibrațiilor, cum ar fi: întreținerea sculei și a accesoriilor, menținerea mâinilor calde, organizarea modelelor de lucru.

EXPLICAREA SIMBOLURILOR

	Atenție!		Îndepărtați întotdeauna acumulatorul înainte de a efectua orice operațiune de ajustare sau întreținere a dispozitivului..
	Citiți manualul.		Purtați protecție pentru urechi.
	Purtați protecție pentru ochi		Purtați protecție respiratorie
	Aparatele electrice nu trebuie aruncate împreună cu deșeurile menajere..		Conformitatea cu cerințele relevante ale directivelor UE).

ELEMENTELE PRODUSULUI (a se vedea figura 1)

1	Chuck	2	Buton rotativ de control al direcției
3	Mâner	4	Comutator
5	Lumină de lucru cu LED-uri	6	Butonul Scenele de lucru
7	Indicator LED	8	Butonul de selectare a vitezei
9	Pachet de baterii (nu este inclus)		

SIGURANȚĂ

Avertismente generale de siguranță pentru uneltele electrice

⚠ WARNING Citiți toate avertismentele de siguranță și toate instrucțiunile.

Nerespectarea avertismentelor și instrucțiunilor poate duce la electrocutare, incendii și/sau vătămări grave.

Păstrați toate avertismentele și instrucțiunile pentru referințe ulterioare.

Termenul "unealtă electrică" din avertismente se referă la unealta electrică cu alimentare principală (cu fir) sau la unealta electrică cu baterii (fără fir).

Siguranța zonei de lucru

- Păstrați zona de lucru curată și bine luminată. Zonele dezordonate sau întunecate pot duce la accidente.
- Nu folosiți scule electrice în atmosfere explozive, cum ar fi în prezența unor lichide, gaze sau praf inflamabile. Unele scule electrice creează scântei care pot aprinde praful sau fumul.
- Țineți copiii și trecătorii la distanță în timp ce folosiți o unealtă electrică. Distragerile vă pot face să pierdeți controlul.

Siguranța electrică

- Ștecherul sculelor electrice trebuie să se potrivească cu priza. Nu modificați niciodată fișa în niciun fel. Nu utilizați nicio

fișă adaptoare cu unelte electrice cu împământare (cu împământare). Ștecherii nemodificați și prizele potrivite vor reduce riscul de electrocutare.

- Evitați contactul corpului cu suprafețele împământate sau legate la pământ, cum ar fi țevile, radiatoarele, cuptoarele și frigiderele. Există un risc crescut de șoc electric dacă corpul dumneavoastră este legat la pământ sau împământat.
- Nu expuneți uneltele electrice la ploaie sau la condiții umede. Apa care intră într-o unealtă electrică va crește riscul de electrocutare.
- Nu abuzați de cablu. Nu folosiți niciodată cablul pentru a transporta, trage sau deconecta scula electrică. Țineți cablul departe de căldură, ulei, margini ascuțite și piese în mișcare. Cablurile deteriorate sau încurcate cresc riscul de electrocutare.
- Atunci când folosiți o unealtă electrică în aer liber, utilizați un prelungitor adecvat pentru utilizare în aer liber. Utilizarea unui cablu adecvat pentru utilizare în exterior reduce riscul de electrocutare.
- În cazul în care este inevitabil să folosiți o unealtă electrică într-o locație umedă, utilizați o sursă de alimentare protejată de un dispozitiv de curent rezidual (RCD). Utilizarea unui RCD reduce riscul de electrocutare.

Siguranța personală

- Rămâneți în alertă, urmăriți ceea ce faceți și folosiți bunul simț atunci când folosiți o unealtă electrică. Nu utilizați o unealtă electrică în timp ce sunteți obosit sau sub influența drogurilor, alcoolului sau a medicamentelor. Un moment de neatenție în timpul utilizării sculelor electrice poate avea ca rezultat vătămări corporale grave.
- Utilizați echipament de protecție personală. Purtați întotdeauna ochelari protecție. Echipament de protecție, cum ar fi masca de praf, încălțăminte de siguranță antiderapantă, casca de protecție sau protecția auditivă utilizate în condiții adecvate vor reduce numărul de vătămări corporale.
- Preveniți pornirea neintenționată. Asigurați-vă că întrerupătorul este în poziția oprit înainte de a conecta sursa de alimentare și/sau acumulatorul, de a ridica sau de a transporta unealta. Transportarea uneltelor electrice cu degetul pe întrerupător sau alimentarea cu energie a uneltelor electrice care au întrerupătorul pornit invită la accidente.
- Îndepărtați orice cheie sau cheie de reglare înainte de a roti scula electrică pornită. O cheie sau o cheie lăsată atașată la o parte rotativă a sculei electrice poate provoca vătămări corporale.
- Nu exagerați. Păstrați în permanență o poziție corectă și echilibrul. Acest lucru permite un control mai bun al sculei electrice în situații neprevăzute.
- Îmbrăcați-vă corespunzător. Nu purtați haine largi sau bijuterii. Țineți-vă părul, hainele și mănușile la distanță de piesele în mișcare. Hainele largi, bijuteriile sau părul lung pot fi prinse în piesele în mișcare.
- În cazul în care sunt prevăzute dispozitive pentru conectarea instalațiilor de aspirare și colectare a prafului, asigurați-vă că acestea sunt conectate și utilizate în mod corespunzător. Utilizarea sistemelor de colectare a prafului poate reduce pericolele legate de praf.

Utilizarea și îngrijirea sculelor electrice

- Nu forțați scula electrică. Folosiți scula electrică potrivită pentru aplicația dumneavoastră. Unealta electrică corectă va face treaba mai bine și mai sigur, la viteza pentru care a fost proiectată.
- Nu utilizați scula electrică dacă întrerupătorul nu o pornește și nu o oprește. Orice unealtă electrică care nu poate fi controlată

cu ajutorul comutatorului este periculoasă și trebuie reparată.

- Deconectați ștecherul de la sursa de alimentare și/sau acumulatorul de la scula electrică înainte de a face orice reglaje, de a schimba accesoriile sau de a depozita sculele electrice. Aceste măsuri preventive de siguranță reduc riscul de pornire accidentală a sculei electrice.
- Întrețineți uneltele electrice. Verificați dacă nu există probleme de nealinieră sau de legare a pieselor mobile, dacă piesele sunt rupte și orice altă condiție care poate afecta funcționarea sculei electrice. Dacă este deteriorată, reparați scula electrică înainte de utilizare. Multe accidente sunt cauzate de uneltele electrice prost întreținute.
- Păstrați uneltele de tăiere ascuțite și curate. Uneltele de tăiere întreținute corespunzător, cu muchii de tăiere ascuțite, sunt mai puțin susceptibile de a se bloca și sunt mai ușor de controlat.
- Utilizați scula electrică, accesoriile și biții de scule etc. în conformitate cu aceste instrucțiuni, ținând cont de condițiile de lucru și de lucrările care urmează să fie efectuate. Utilizarea sculei electrice pentru operațiuni diferite de cele prevăzute ar putea duce la o situație periculoasă

Utilizarea și manipularea sculei electrice fără fir

- a) Încărcați o unitate de baterii reîncărcabile folosind numai încărcătorul recomandat de producător. Încărcătoarele sunt adesea concepute pentru un anumit tip de unitate de baterii reîncărcabile. Există pericol de incendiu dacă se utilizează alte tipuri de unități de baterii reîncărcabile.
- b) Numai unitățile de baterii reîncărcabile furnizate trebuie să fie utilizate cu o unealtă electrică. Utilizarea altor unități de baterii reîncărcabile poate duce la pericol de rănire sau de incendiu.
- c) Când nu sunt utilizate, depozitați încărcătoarele reîncărcabile. Unitățile de baterii departe de agrafe de hârtie, monede, chei, cuie, șuruburi sau alte obiecte metalice mici care ar putea provoca o suprapunere a contactelor. Scurtcircuitarea contactelor unei unități de baterii reîncărcabile poate duce la deteriorarea termică sau la incendiu.
- d) Fluidele se pot scurge din unitățile de baterii reîncărcabile dacă acestea sunt utilizate în mod necorespunzător. Dacă se întâmplă acest lucru, evitați contactul cu fluidul. Dacă are loc contactul, spălați zona afectată cu apă. Solicitați ajutor medical suplimentar dacă vă intră lichid în ochi. Scurgerea lichidului din baterii poate provoca iritații sau arsuri ale pielii.

Service-ul

- Asigurați-vă că scula electrică este reparată de o persoană calificată care utilizează numai piese de schimb identice. Acest lucru va asigura menținerea siguranței sculei electrice.

Recomandări pentru manipularea optimă a bateriei

- **Asigurați-vă că întrerupătorul este în poziția oprit înainte de a introduce pachetul de baterii.** Introducerea pachetului de baterii în mașinile care au comutatorul pornit poate provoca accidente.
- **Utilizați numai acumulatori WORCRAFT destinați în mod special pentru aparat.** Utilizarea oricăror alte pachete de baterii poate crea un risc de rănire și de incendiu.
- **Nu deschideți bateria.** Pericol de scurtcircuit. **Protejați bateria împotriva căldurii, de ex. împotriva luminii solare intense continue, a focului, a apei și a umidității.** Pericol de explozie.
- **În caz de deteriorare și utilizare necorespunzătoare a bateriei, pot fi emiși vapori. Aerisiți zona și solicitați ajutor medical în caz de reclamații.** Vaporii pot irita sistemul respirator.
- **Utilizați bateria numai împreună cu produsul dumneavoastră.** Numai această măsură protejează bateria

împotriva unei suprasarcini periculoase.

• **Bateria poate fi deteriorată de obiecte ascuțite, cum ar fi cuie sau șurubelnițe, sau de o forță aplicată din exterior.** Se poate produce un scurtcircuit intern și bateria poate arde, scoate fum, exploda sau se poate supraîncălzi.

• **Nu scurtcircuitați bateria.** Există pericol de explozie.

• Protejați bateria împotriva umezelii și a apei.

• Depozitați bateria numai într-un interval de temperatură cuprins între -20 °C și 50 °C. De exemplu, nu lăsați bateria în mașină în timpul verii.

• Curățați din când în când fantele de aerisire ale bateriei folosind o perie moale, curată și uscată.

Avertismente de siguranță pentru încărcătoarele de baterii

• Nu permiteți niciodată copiilor, persoanelor cu limitări fizice, senzoriale sau mentale sau cu lipsă de experiență și/sau cunoștințe și/sau persoanelor care nu sunt familiarizate cu aceste instrucțiuni să utilizeze încărcătorul de baterii. Reglementările locale pot restricționa vârsta operatorului.

• **Supravegheați copiii în permanență.** Acest lucru va asigura faptul că copiii nu se joacă cu încărcătorul de baterii.

• **Păstrați încărcătorul de baterii departe de ploaie sau umiditate.**

Pătrunderea apei în încărcătorul de baterii crește riscul unui șoc electric.

• **Păstrați încărcătorul curat.** Contaminarea poate duce la pericolul unui șoc electric.

• **Înainte de fiecare utilizare, verificați încărcătorul de baterii. Dacă se detectează deteriorări, nu utilizați încărcătorul de baterii. Nu deschideți niciodată singur încărcătorul de baterii. Toate reparațiile trebuie să fie efectuate de către Centrul de service.**

Încărcătoarele de baterii și cablurile USB deteriorate cresc riscul de risc al unui șoc electric.

• **Nu folosiți încărcătorul de baterii pe suprafețe inflamabile (de exemplu, hârtie, textile etc.) sau în împrejurimi inflamabile.** Încălzirea încărcătorului de baterii în timpul procesului de încărcare poate reprezenta un pericol de incendiu.

• **Deteriorarea mașinii poate cauza emiterea de vapori. Aerisiți zona și solicitați asistență medicală în caz de**

disconfort. Vaporii pot irita sistemul respirator.

Safety n Notificări de siguranță specifice operării otices specific to drills

WARNING! Țineți dispozitivul de suprafețele izolate ale mânerului atunci când efectuați lucrări în care există pericolul ca șurubul să lovească cabluri electrice ascunse sau cablul de alimentare al dispozitivului. Contactul șurubului cu un cablu sub tensiune ar putea face ca părțile metalice ale dispozitivului să devină sub tensiune și să conducă la șocuri electrice.

• Copiilor sau persoanelor care nu au cunoștințele sau experiența necesare pentru a utiliza dispozitivul sau ale căror capacități fizice, senzoriale sau intelectuale sunt limitate nu trebuie să li se permită niciodată să utilizeze dispozitivul fără supravegherea sau instrucțiunile unei persoane responsabile pentru siguranța lor. Copiilor nu trebuie să li se permită niciodată să se joace cu dispozitivul.

• Sprijiniți bine piesa de prelucrat. O piesă de prelucrat ținută într-o clemă sau menghină este menținută mai bine la locul ei decât una ținută de mână.

WARNING! PRAFURI OTRĂVITOARE!

Pulberile nocive/nocive generate de activitatea dumneavoastră reprezintă un risc pentru sănătatea persoanei care operează dispozitivul și pentru oricine se află în apropierea zonei de lucru. Purtați ochelari de protecție și o mască de praf!

• Nu găuriți niciun material care conține azbest. Azbestul este un agent cancerigen cunoscut.

• Țineți ferm scula electrică. În timpul strângerii sau slăbirii șuruburilor pot apărea momentan cupluri de reacție ridicate.

• În cazul în care scula introdusă se blochează, opriți imediat scula electrică. Pregătiți-vă pentru cupluri de reacție ridicate, deoarece acestea pot provoca recul. Unealta introdusă se poate bloca dacă scula electrică este suprasolicitată sau este ținută înclinată față de piesa de lucru.

• Înainte de a efectua orice operațiune asupra aparatului, de a-l transporta sau de a-l depozita, asigurați-vă că comutatorul de direcție de rotație este în poziția de mijloc (blocare). Pentru a preveni pornirea neintenționată a dispozitivului.

OPERAREA

Înainte de utilizare:

AVERTISMENT! Scoateți acumulatorul înainte de a efectua orice lucrare pe scula electrică (de exemplu, întreținere, schimbarea sculelor etc.), precum și în timpul transportului și depozitării sculei electrice. Apăsarea neintenționată a butonului întrerupătorului de pornire/oprire poate duce la rănire.

Verificați mașina și asigurați-vă că bateria a fost scoasă din sculă, iar întrerupătorul este în poziția OFF.

Montarea / Scoaterea pachetului de baterii (Fig. 2)

1. Montarea pachetului de baterii prin introducerea pachetului de baterii în locașul pentru baterii al aparatului. După ce se aude un clic denotă că bateria este bine fixată.

2. Pentru a scoate pachetul de baterii, apăsați butoanele de eliberare și glisați pachetul de baterii în afara unității.

Montare / demontare Burghie de șurubelniță (a se vedea Fig. 3)

Pentru a monta biții de șurubelniță, trebuie doar să introduceți direct biții de găurit în întregime în suportul mandrinei. După ce se aude un clic, biții sunt deja montați.

După montare, vă rugăm să încercați să trageți de mai multe ori biții de șurubelniță în exterior pentru a vă asigura că biții sunt bine montați.

Pentru a îndepărta biții de șurubelniță, trageți manșonul

mandrinei în exterior și scoateți biții.

Pornirea / oprirea (a se vedea Fig. 4)

Notă: Înainte de pornire, asigurați-vă că butonul de direcție nu este în poziția de mijloc. În caz contrar, comutatorul nu poate fi apăsat. Vă rugăm să îl împingeți în partea stângă sau dreaptă. Apăsați butonul de comutare în jos pentru a porni scula.

Eliberați butonul de comutare pentru a opri scula.

Notă: Comutatorul are o funcție de viteză variabilă, cu cât este mai adânc apăsat, cu atât viteza va fi mai mare.

Reglarea direcției (Fig. 5)

1. Pentru a fixa șuruburile sau bolțurile, apăsați butonul de direcție spre dreapta, scula va funcționa în sensul acelor de ceasornic.

2. Pentru a slăbi șuruburile sau bolțurile, apăsați butonul de direcție spre stânga, scula va funcționa în sens antiorar.

Reglarea scenelor de lucru (Fig. 6)

Acest instrument prezintă butonul de selectare a scenelor de lucru pentru a obține un rezultat mai bun.

Există trei scene de lucru pentru alegerea dumneavoastră, prima este pentru fixarea șuruburilor în lemn, a doua este pentru fixarea șurubului de dimensiuni mici pe foaia de metal subțire, iar a treia este pentru dimensiuni mari pe foaia de metal grea.

Reglarea vitezei de lucru / turației (Fig. 7)

Acest instrument cu patru viteze permite selectarea a patru viteze pentru a obține un cuplu corespunzător diferit.

Viteza și cuplul pot fi obținute prin apăsarea butonului (8).

Pentru date detaliate privind turația și cuplul, vă rugăm să consultați formularul de date tehnice de mai sus.

Funcția de oprire automată inversă

În general, trebuie să slăbim complet piulița sau șurubul și să îl scoatem din locul său.

Dar, în unele cazuri particulare în care trebuie doar să slăbiți șurubul sau piulița și nu este nevoie să o scoateți, în acest caz, trebuie să utilizați funcția de oprire automată inversă, după cum urmează:

1. Apăsați butonul de selectare a direcției (2) spre dreapta pentru mersul înapoi.

2. Apăsați butonul pentru scene de lucru (6) pentru a selecta modul de lucru până când indicatorul LED (7) se aprinde pe poziția A.

3. După setările de mai sus, puneți mașina pe șurub sau piuliță, apoi porniți-o. Mașina va lucra asupra acestuia și apoi, după aproximativ 1 secundă, va reduce automat viteza și cuplul de torsiune pentru a slăbi doar șurubul în loc să-l scoată complet.

Notă: Dacă nu doriți să utilizați această funcție, apăsați din nou butonul pentru scenele de lucru pentru a opri lumina LED.

Încărcarea bateriei (Fig.8)

1. Conectați bateria de încărcare la priză; indicatorul de alimentare se aprinde la culoarea verde

2. Glisați pachetul de baterii în fanta de fixare a bateriei, după ce auziți un clic, pachetul de baterii a fost fixat. Indicatorul de alimentare se stinge, iar între timp indicatorul de încărcare se aprinde în roșu. Începe procesul de încărcare.
3. După aproximativ 2 ore (baterie de 4,0Ah), indicatorul luminos de încărcare se va stinge, iar între timp indicatorul luminos de alimentare se va aprinde din nou în verde. Aceasta denotă că procesul de încărcare este complet finalizat.
4. Scoateți fișa încărcătorului, apoi scoateți pachetul de baterii din încărcător.

Sfaturi pentru încărcare (Fig.9)

După utilizare, pachetul de baterii este probabil puțin fierbinte. În acest caz, pachetul de baterii nu poate fi încărcat. Trebuie să se odihnească, să se răcească

Indicator de volum al bateriei (fig. 10)

Pachetul de baterii are o funcție care indică starea volumului. Pentru a afișa această funcție, trebuie doar să apăsați butonul de pe carcasă.

Lumina 0 aprinsă înseamnă că volumul rămâne sub 10%;

1 lumină aprinsă înseamnă că volumul rămâne între 10% și 25%.

2 lumini aprinse înseamnă că volumul rămâne între 25% și 50%.

3 lumini aprinse înseamnă că volumul rămâne între 50% și 75%.

4 lumini aprinse înseamnă că volumul rămâne între 75% și 100%.

ÎNTREȚINERE

● Avertisment: Opriți și scoateți bateria din scula electrică înainte de a regla sau curăța.

Curățați în mod regulat carcasa aparatului cu o cârpă moale, de preferință după fiecare utilizare. Păstrați fantele de ventilație libere de praf și murdărie. Dacă murdăria nu se îndepărtează, utilizați o cârpă moale umezită cu apă cu săpun. Nu utilizați niciodată solvenți precum benzină, alcool, apă amoniacală etc. Acești solvenți pot deteriora părțile din plastic.

Mașina nu necesită lubrifiere suplimentară. Dacă apare o defecțiune, de exemplu, în urma uzurii unei piese, vă rugăm să contactați serviciul de service al dealerului local.

PROTECȚIA MEDIULUI

In order to prevent the machine from damage during transport, it is delivered in a sturdy packaging. Most of the packaging materials can be recycled. Take these materials to the appropriate recycling locations. Take your unwanted machines to your local dealer. Here they will be disposed of in an environmentally safe way.

Li-ion batteries can be recycled. Deliver them to a disposal site for chemical waste so that they can be recycled or disposed of in an environmentally friendly manner.



Discarded electric appliances are recyclable and should not be discarded in the domestic waste! Please actively support us in conserving resources and protecting the environment by returning this appliance to the collection centres (if available).

Vedere detaliată și lista de piese pentru CIS-S20LiBH

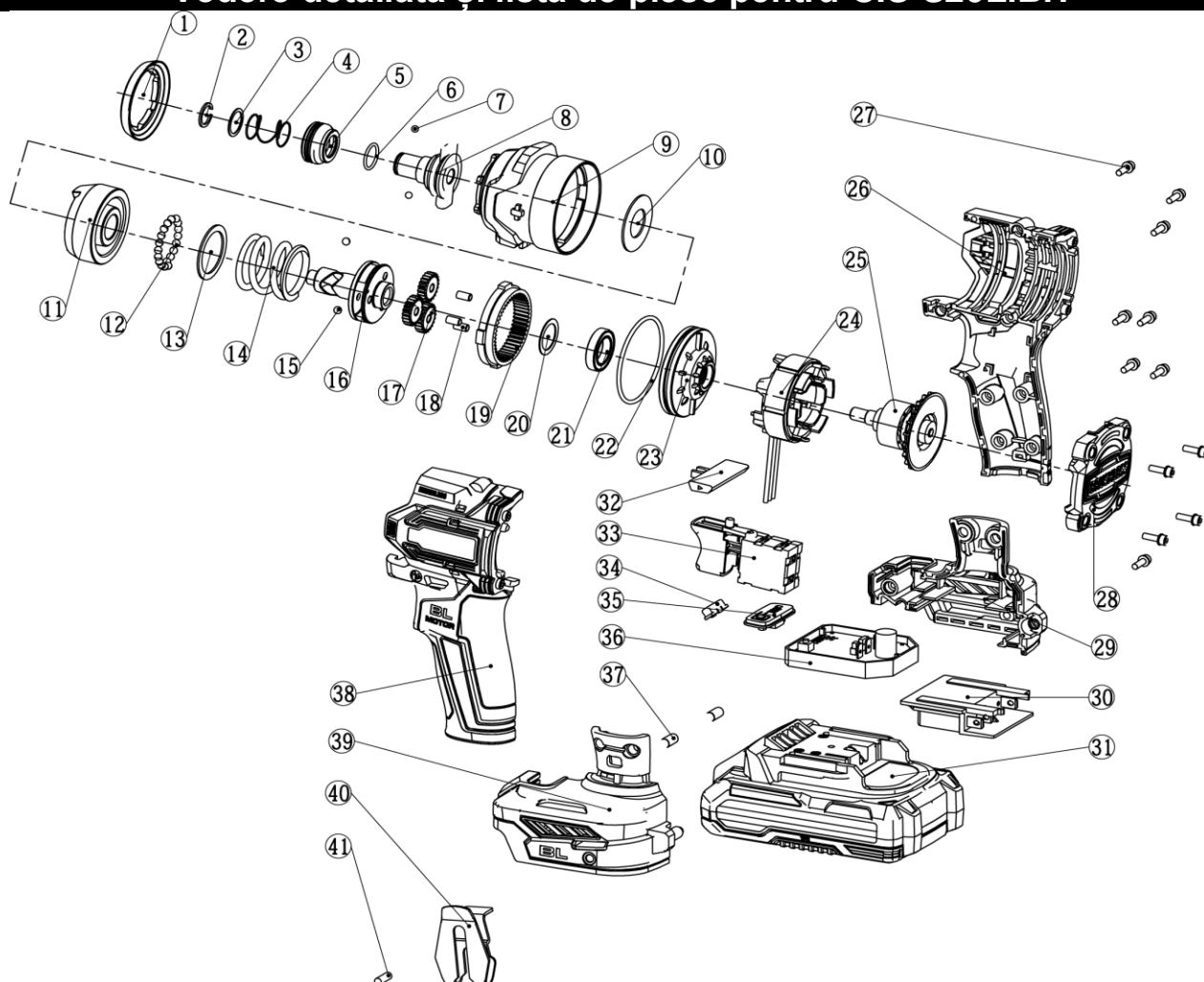

Piesa nr.	Denumirea piesei	Cantitate	Partea nr.	Denumirea părții	Cantitate
1	Cauciuc	1	22	Garnitură	1
2	C circlip	1	23	Capacul angrenajului	1
3	Șaibă	1	24	Statorul motorului	1
4	Arc	1	25	Motor rotativ	1
5	Inel de siguranță	1	26	Carcasă dreapta	1
6	Inel de etanșare	1	27	Șurub	13
7	Bilă de oțel	2	28	Capacul din spate	1
8	Nicovală	1	29	Carcasă jb dreapta	1
9	Carcasa capului din aluminiu	1	30	Baza pinului	1
10	Șaibă	1	31	Baterie	1
11	Ciocan	1	32	Pârghie de inversare	1
12	Bilă de oțel	22	33	Comutator	1
13	Șaibă	1	34	Capac led	1
14	Arc	1	35	Panou	1
15	Bilă de oțel	2	36	PCB ASS	1
16	Șaibă de transmisie	1	37	Cauciuc	2
17	Angrenaj planetar	3	38	Carcasă stânga	1
18	Pin	3	39	Carcasa JB stânga	1
19	Inel de transmisie internă	1	40	Cârlig	1
20	Șaibă	1	41	Șurub	1
21	Rulment	1			

WORCRAFT

POWER TOOLS

Lista de garanție / Warranty

Numărul de fabricație:	Data vânzării:	Semnătura și ștampila vânzătorului:

Numele clientului (denumirea firmei):	Adresa clientului (sediul firmei):

Clientul prin semnătura sa confirmă, că instalația i-a fost prezentată și explicată, că a fost încunoștințat cu modul de folosire, punerea în funcțiune a mașinii și utilizare, și că instalația i-a fost eliberată (predată) completă.	Semnătura clientului:

Note despre reparații – reparații de garanție

Data primirii reclamației:	Data de sfârșit al reclamației:	Numărul de evidență a reclamației:	Semnătura de reparație garantată (nota despre reparația nexecutată)	Ștampila tehnicianului serviciului:

Condițiile de garanție

1. Furnizorul oferă pentru acest produs perioada de garanție menționată în această listă de garanție cu respectarea condițiilor modului de utilizare și depozitare a produsului, corespunzător cu condițiile și normele în vigoare, în sensul indicațiilor de utilizare. Perioada de garanție începe la data vânzării produsului. Garanția pentru baterii este de 12 luni.
2. Perioada de garanție prelungită de 5 ani se acordă clienților pentru produsul trecut în tabelul produselor cu garanția prezentată. Ultimul client este consumatorul, în condițiile că produsul nu va fi folosit ca obiect de comerț. Perioada prelungită este condiționată de control reglementar la centre de servicii autorizate ale furnizorului.
3. Perioada de garanție se prelungeste cu timpul cât a fost produsul în reparații de garanție. Această condiție este consemnată și în tabelul de reparații garantate. Beneficiarul poate revendica dreptul la asigurarea reparației la unul din centre de servis autorizat conform tabelului anexă „A” – centre de serviciu. Centre de serviciu „B” execută reparații de garanție numai la produsele, care au fost vândute la centrele lor de desfacere. Tabelul centrelor de serviciu este actualizat regulat la vânzători, cât și pe siteul de import: www.strendpro.sk.
4. Centrul de servicii este obligat să asigure reparația în termen stabilit de lege. Termenul stabilit de lege pentru rezolvarea reclamației începe cu ziua următoare după data de primire a reclamației de centru de servicii.
5. Reparația garantată fără plată poate nu fi revendicată când este vorba despre defecțiuni care au fost produse de folosirea produsului contrar prevederilor din indicațiile de utilizare, manipulare necorespunzătoare, defectarea mecanică curentă, uzura produsă de funcționarea mașinii, din vina deservirii, dezastru nestăvilit, intervenție neîndreptătită în produs, defecțiuni pricinuite de folosirea pieselor necorespunzătoare, carburanților necorespunzători și supraîncărcarea mașinii ca urmare a depășirii continue a limitei superioare de randament. Lucrările de curățire, întreținere curentă, repararea sau reglarea instalației, care poate executată de deservirea și sunt cuprinse în indicații de utilizare, nu fac parte din prevederile garanției.
6. Drept uzura curentă a pieselor se consideră uzura principală: a tuturor pieselor rotative și în mișcare, părților de tăiere și capacelor, șuruburilor tăietoare și pironului, curelelor de transmisie, transmisie în lanț, suprafeței de frecare a frânelor și ambreaj, dezenul anvelopelor și piesele de întreținere curentă cum sunt: filtre de aer, hidraulice și de ulei, lumânări de aprindere, rezervoare de ulei și de răcire.
7. Din garanția prelungită sunt scoase părțile mașinilor și instalației pentru care producătorul concret al acestor piese acordă garanția mai scurtă decât furnizorul pentru fiecare product în care sunt montate. Din această categorie fac parte: acumulatele, becurile și etc.
8. Dreptul de aplicare a revendicării rezultat din garanție are proprietarul produsului, dacă face acest lucru cel târziu în ultima zi a perioadei de garanție.
9. La rezolvarea reclamațiilor se procedează conform prevederilor corespunzătoare ale Codului comercial și Legii de protecție a consumatorului.
10. Controlul de servicii, care constituie condiția garanției prelungite de 5 ani poate fi efectuat numai în centrul de servicii autorizat al furnizorului, în intervale regulate; perioada între două controale nu poate depăși 12 luni. Primul control de servicii trebuie făcut cel târziu 12 luni de la data vânzării produsului. Controlul serviciilor efectuează centrele de servicii în perioada ultimelor trei luni și primelor două luni anului calendaristic. Fiecare control de servicii trebuie înregistrat în această listă de garanție cu introducerea datei controlului, semnătura și ștampila serviciului de control. Prin controlul serviciilor se înțelege controlul mașinii, înlocuirea materialului de umplură și filtrelor conform recomandării producătorului, înlocuire pieselor uzate și defecte, cât și reglarea proprie a mașinii. Randamentul controlului de servicii și materialul folosit se stabilește conform tarifului valabil al centrului de servicii.

La aplicarea reclamației reclamantul este obligat să preînte pe lângă reclamație produsul complet și curat, documentul de cumpărare sau lista de garanție completată și confirmată. În cazul garanției prelungite înregistrări ale controlului de servicii și documentele de impoyit pentru fiecare control. În cazul neîndeplinirii a vreunei condiții garanției prelungite cuprinse în această listă de garanție, se acorda pentru produs perioada de garanție de 2 ani.

SERVICE ÎN GARANȚIE ȘI POSTGARANȚIE ESTE EFECTUAT DE CĂTRE REPREZENTANTUL AUTORIZAT AL PRODUCĂTORULUI

Reprezentantul împuternicit al producătorului: Slovakia Trend Export-Import s.r.o., Michalovská 87/1414, 073 01 Sobrance

Fax: (056) 652-2329 Tel: 0915 392 687 E-mail: servis@slovakia-trend.sk

GB

English**CORDLESS IMPACT SCREWDRIVER****INTENDED USE**

The cordless impact screwdriver is designed for tightening and undoing screws. The equipment is to be used only for its prescribed purpose. Any other use is deemed to be a case of misuse. The user / operator and not the manufacturer will be liable for any damage or injuries of any kind caused as a result of this.

TECHNICAL SPECIFICATIONS

Model	CIS-S20LiBH (RB-SD2108)	Max. torque	1: 60 N.m 2: 120 N.m 3: 180 N.m 4: 230 N.m
Voltage	20Vd.c.	Chuck size	1/4" Hex
Speed	1: 0-1200 /min	Insulation class	III
	2: 0-1900 /min	Recommended battery pack	CLB-20V-4.0HC or above
	3: 0-2500 /min	Sound pressure level	L _{pA} : 99dB(A), K _{pA} =3dB(A)
	4: 0-3200 /min	Sound power level	L _{wA} : 107dB(A), K _{wA} =3dB(A)
Impact rate	1: 0-1400 /min	Vibration emission value	a _h =12,9m/s ² , K=1.5m/s ²
	2: 0-1800 /min	Weight	1 kg
	3: 0-3500 /min		
	4: 0-4000 /min		









NOISE/VIBRATION INFORMATION

The vibration level given in this information sheet has been measured in accordance with a standardised test given in EN 62841 and may be used to compare one tool with another. It may be used for a preliminary assessment of exposure.

The declared vibration emission level represents the main applications of the tool. However if the tool is used for different applications, with different accessories or insertion tools or is poorly maintained, the vibration emission may differ. This may significantly increase the exposure level over the total working period.

An estimation of the level of exposure to vibration should also take into account the times when the tool is switched off or when it is running but not actually doing the job. This may significantly reduce the exposure level over the total working period. Identify additional safety measures to protect the operator from the effects of vibration such as: maintain the tool and the accessories, keep the hands warm, organisation of work patterns.

EXPLANATION OF SYMBOLS

	Attention!		Always remove the battery pack before do any adjustment or maintenance on the device.
	Read the manual.		Wear ear protection.
	Wear eye protection		Wear breathing protection
	Electrical appliances must not be disposed of with the domestic waste.		Compliance with the relevant requirements of EU directives).

PRODUCT ELEMENTS (see fig 1)

1	Chuck	2	Rotary direction control knob
3	Handle	4	Switch
5	LED working light	6	Working scenes button
7	LED indicator	8	Speed selector button
9	Battery pack (Not included)		

SAFETY**General Power Tool Safety Warnings**

⚠ WARNING Read all safety warnings and all instructions.

Failure to follow the warnings and instructions may result in electric shock, fire and/or serious injury.

Save all warnings and instructions for future reference.

The term "power tool" in the warnings refers to your mainsoperated (corded) power tool or battery-operated (cordless) power tool.

Work area safety

• Keep work area clean and well lit. Cluttered or dark areas invite accidents.

• Do not operate power tools in explosive atmospheres, such as in the presence of flammable liquids, gases or dust. Power tools create sparks which may ignite the dust or fumes.

• Keep children and bystanders away while operating a power tool. Distractions can cause you to lose control.

Electrical safety

• Power tool plugs must match the outlet. Never modify the plug in any way. Do not use any adapter plugs with earthed (grounded) power tools. Unmodified plugs and matching outlets will reduce risk of electric shock.

• Avoid body contact with earthed or grounded surfaces, such

as pipes, radiators, ranges and refrigerators. There is an increased risk of electric shock if your body is earthed or grounded.

- Do not expose power tools to rain or wet conditions. Water entering a power tool will increase the risk of electric shock.
- Do not abuse the cord. Never use the cord for carrying, pulling or unplugging the power tool. Keep cord away from heat, oil, sharp edges and moving parts. Damaged or entangled cords increase the risk of electric shock.
- When operating a power tool outdoors, use an extension cord suitable for outdoor use. Use of a cord suitable for outdoor use reduces the risk of electric shock.
- If operating a power tool in a damp location is unavoidable, use a residual current device (RCD) protected supply. Use of an RCD reduces the risk of electric shock.

Personal safety

- Stay alert, watch what you are doing and use common sense when operating a power tool. Do not use a power tool while you are tired or under the influence of drugs, alcohol or medication. A moment of inattention while operating power tools may result in serious personal injury.
- Use personal protective equipment. Always wear eye protection. Protective equipment such as dust mask, non-skid safety shoes, hard hat, or hearing protection used for appropriate conditions will reduce personal injuries.
- Prevent unintentional starting. Ensure the switch is in the off-position before connecting to power source and/or battery pack, picking up or carrying the tool. Carrying power tools with your finger on the switch or energizing power tools that have the switch on invites accidents.
- Remove any adjusting key or wrench before turning the power tool on. A wrench or a key left attached to a rotating part of the power tool may result in personal injury.
- Do not overreach. Keep proper footing and balance at all times. This enables better control of the power tool in unexpected situations.
- Dress properly. Do not wear loose clothing or jewellery. Keep your hair, clothing and gloves away from moving parts. Loose clothes, jewellery or long hair can be caught in moving parts.
- If devices are provided for the connection of dust extraction and collection facilities, ensure these are connected and properly used. Use of dust collection can reduce dust-related hazards.

Power tool use and care

- Do not force the power tool. Use the correct power tool for your application. The correct power tool will do the job better and safer at the rate for which it was designed.
- Do not use the power tool if the switch does not turn it on and off. Any power tool that cannot be controlled with the switch is dangerous and must be repaired.
- Disconnect the plug from the power source and/or the battery pack from the power tool before making any adjustments, changing accessories, or storing power tools. Such preventive safety measures reduce the risk of starting the power tool accidentally.
- Maintain power tools. Check for misalignment or binding of moving parts, breakage of parts and any other condition that may affect the power tool's operation. If damaged, have the power tool repaired before use. Many accidents are caused by poorly maintained power tools.
- Keep cutting tools sharp and clean. Properly maintained cutting tools with sharp cutting edges are less likely to bind and are easier to control.
- Use the power tool, accessories and tool bits etc. in accordance with these instructions, taking into account the

working conditions and the work to be performed. Use of the power tool for operations different from those intended could result in a hazardous situation.

Use and handling of the cordless electrical power tool

- a) Charge a rechargeable battery unit using only the charger recommended by the manufacturer. Chargers are often designed for a particular type of rechargeable battery unit. There is the danger of fire if other types of rechargeable battery units are used.
- b) Only the rechargeable battery units supplied are to be used with an electrical power tool. The use of other rechargeable battery units may lead to the danger of injury or fire.
- c) When they are not being used, store rechargeable battery units away from paperclips, coins, keys, nails, screws or other small metal objects that could cause the contacts to be bridged. Short-circuiting the contacts of a rechargeable battery unit may result in heat damage or fire.
- d) Fluids may leak out of rechargeable battery units if they are misused. If this happens, avoid contact with the fluid. If contact occurs, flush the affected area with water. Seek additional medical help if any of the fluid gets into your eyes. Escaping battery fluid may cause skin irritation or burns.

Service

- Have your power tool serviced by a qualified repair person using only identical replacement parts. This will ensure that the safety of the power tool is maintained.

Recommendations for Optimal Handling of the Battery

- **Ensure the switch is in the off position before inserting battery pack.** Inserting the battery pack into machines that have the switch on can cause accidents.
- **Use only WORCRAFT battery packs intended specifically for the machine.** Use of any other battery packs may create a risk of injury and fire.
- **Do not open the battery.** Danger of short-circuiting. **Protect the battery against heat, e. g., against continuous intense sunlight, fire, water, and moisture.** Danger of explosion.
- **In case of damage and improper use of the battery, vapours may be emitted. Ventilate the area and seek medical help in case of complaints.** The vapours can irritate the respiratory system.
- **Use the battery only in conjunction with your product.** This measure alone protects the battery against dangerous overload.
- **The battery can be damaged by pointed objects such as nails or screwdrivers or by force applied externally.** An internal short circuit can occur and the battery can burn, smoke, explode or overheat.
- **Do not short-circuit the battery.** There is danger of explosion.
- Protect the battery against moisture and water.
- Store the battery only within a temperature range between -20 °C and 50 °C. As an example, do not leave the battery in the car in summer.
- Occasionally clean the venting slots of the battery using a soft, clean and dry brush.

Safety Warnings for Battery Chargers

- Never allow children, persons with physical, sensory or mental limitations or a lack of experience and/or knowledge and/or people unfamiliar with these instructions to use the battery charger. Local regulations may restrict the age of the operator.
- **Supervise children at all times.** This will ensure that children do not play with the battery charger.
- **Keep the battery charger away from rain or moisture.**

Penetration of water in the battery charger increases the risk of an electric shock.

- **Keep the charger clean.** Contamination can lead to danger of an electric shock.

- **Before each use check the battery charger. If damage is detected, do not use the battery charger. Never open the battery charger yourself. All repairs must be performed by Service Centre.**

Damaged battery chargers and USB cables increase the risk of an electric shock.

- **Do not operate the battery charger on flammable surfaces (e. g., paper, textiles, etc.) or surroundings.** The heating of the battery charger during the charging process can pose a fire hazard.

- **Damage to the machine may cause vapours to be emitted.**

Ventilate the area and seek medical attention in case of discomfort. The vapours can irritate the respiratory system.

Safety notices specific to drills

WARNING! Hold the device by the insulated handle surfaces when you are undertaking work where there is the danger of the screw striking hidden electricity cables or the device's mains lead. Contact of the screw with a live wire could cause metal parts of the device to become live and lead to electric shock.

- Children or persons who lack the knowledge or experience to use the device or whose physical, sensory or intellectual

capacities are limited must never be allowed to use the device without supervision or instruction by a person responsible for their safety. Children must never be allowed to play with the device.

- Securely support the workpiece. A workpiece held in a clamp or vice is kept more securely in place than one held by your hand.

WARNING! POISONOUS DUSTS!

Harmful / noxious dusts generated from your work represent a risk to the health of the person operating the device and to anyone near the work area. Wear safety glasses and a dust mask!

- Do not drill any material containing asbestos. Asbestos is a known carcinogen.

- Hold the electrical power tool firmly. High reaction torques may occur momentarily during tightening or loosening of screws.

- If the inserted tool jams, switch off the electrical power tool immediately. Be prepared for high reaction torques as they may cause kickback. The inserted tool may jam if the electrical power tool is overloaded or is held at an angle to the workpiece.

- Before you carry out any tasks on the device, transport or store it, make sure that the direction of rotation switch is in the middle position (lock). To prevent the device from starting up unintentionally

OPERATION

Before using:

WARNING! Remove the battery before carrying out any work on the power tool (e.g. maintenance, toolchanging, etc.) as well as during carriage and storage of the power tool. Unintentional of pushing the On/Off switch knob could result in injury.

Check the machine and make sure the battery was removed from the tool, and the switch on the OFF position.

Mounting / Remove the battery pack (Fig. 2)

1. Mounting the battery pack by inserting the battery pack into the battery seat of the machine. After heard a click denotes the battery securely locked.

2. To remove the battery pack press the release buttons and slide the battery pack out of the unit.

Mounting / Removing Screwdriver bits (see Fig. 3)

To mount the screwdriver bits, just directly insert the drill bits into the chuck holder entirely. After hear a click sound, the bits already mount.

After mounted, please try to pull the screwdriver bits outside several times to make sure the bits securely mounted.

To remove the screwdriver bits, pull the chuck sleeve outside and remove the bits out.

Switching ON / OFF (see Fig. 4)

Note: Before swithching on, be sure the direction knob is not in middle position. Otherwise, the switch can not press down. Please push it left or right side.

Press down the switch knob down to swithing on the tool.

Release the switch knob to stop the tool.

Note: The switch has variable speed function, the deeper pressed, the faster speed will get.

Direction adjustment (Fig. 5)

1. To fasten the screws or bolts, press the direction knob to the rightside, the tool will run clockwise.

2. To loosen the screws or bolts, press the direction knob to the leftside, the tool will run anti-clockwise.

Working scenes adjustment (Fig. 6)

This tool featuring the working scenes select knob to get a better working result.

There are three working scenes for your choice, the first one is for fastening screws into the wood, the second one is for fastening the small size bolt onto the thin metal sheet, and the third one is for big size on the heavy metal sheet.

Working speed / toque adjustment (Fig. 7)

This tool featuring the four speeds select to get different corresponding torque.

Speed and torque can be got by pressing the button (8).

For detail speed and torque data, please check in the technical data form above.

Reverse auto-stop function

Generally, we need to complete loosen the nut or bolt and take it out from its place.

But in some particular case of which you just need to loosen the bolt or nut, and no need take it out, if in this case, you need to use the reverse auto-stop function as below:

1. Press the direction select knob (2) to the right for reverse running.

2. Press the working scenes button (6) to selector the working mode till the LED indicator (7) light on position A.

3. After above settings, put the machine on the bolt or nut then switching on. The machine will working on it and then after around 1 second, it will automatically low down speed and torque for just loosen bolt instead of completely take out the it.

Note: If you don't want to use this function, just press the working scenes button again to turn off the LED light.

Battery Charging (Fig.8)

1. Plug the battery charging into the socket; The power indicator light on green.
2. Slide the battery pack into the slot of battery charger, after hear a click, the battery pack was secured. The power indicator light off, and meanwhile the charging indicator light on red. The charging process starts.
3. After around 2hours (4.0Ah battery), the charging

indicator light will off, and meanwhile the power indicator light green on again. It denotes the charging process is completely finished.

- Pull out the charger plug, and then pull off the battery pack form charger.

Charging tips (Fig.9)

After using, the battery pack probably a little bit hot. In that case, the battery pack can not be charged in. It need to have a rest, let it cool down.

Battery volume indicator (fig. 10)

The battery pack has a feature to indicator which volume status. To show this feature, just press the button on the housing.
 0 light on means the volume remains below 10%;
 1 lights on means the volume remains 10% to 25%
 2 lights on means the volume remains 25% to 50%
 3 lights on means the volume remains 50% to 75%
 4 lights on means the volume remains 75% to 100%

MAINTENANCE

• Warning: Switch off and remove battery from power tool before adjusting or cleaning.

Regularly clean the machine housing with a soft cloth, preferably after each use. Keep the ventilation slots free from dust and dirt. If the dirt does not come off use a soft cloth moistened with soapy water. Never use solvents such as petrol, alcohol, ammonia water, etc. These solvents may damage the plastic parts.

The machine requires no additional lubrication. If a fault occur, e.g. after wear of a part, please contact your local dealer's service.

ENVIRONMENT PROTECTION

In order to prevent the machine from damage during transport, it is delivered in a sturdy packaging. Most of the packaging materials can be recycled. Take these materials to the appropriate recycling locations. Take your unwanted machines to your local dealer. Here they will be disposed of in an environmentally safe way.



Li-ion batteries can be recycled. Deliver them to a disposal site for chemical waste so that they can be recycled or disposed of in an environmentally friendly manner.

Discarded electric appliances are recyclable and should not be discarded in the domestic waste! Please actively support us in conserving resources and protecting the environment by returning this appliance to the collection centres (if available).

DE Deutsch AKKU-SCHLAGSCHRAUBER

BESTIMMUNGSGEMÄßER GEBRAUCH

Der Akku-Schlagschrauber ist geeignet zum Eindrehen und Lösen von Schrauben.

Die Maschine darf nur nach ihrer Bestimmung verwendet werden. Jede weitere darüber hinausgehende Verwendung ist nicht bestimmungsgemäß. Für daraus hervorgerufene Schäden oder Verletzungen aller Art haftet der Benutzer/Bediener und nicht der Hersteller.

TECHNISCHE DATEN

Modell	CIS-S20LiBH (RB-SD2108)	Max. Drehmoment	1: 60 N.m	
Stromspannung	20Vd.c.		2: 120 N.m	
Geschwindigkeit	1: 0-1200 /min	Futtergröße	3: 180 N.m	
	2: 0-1900 /min		4: 230 N.m	
	3: 0-2500 /min		Isolationsklasse	III
	4: 0-3200 /min		Empfohlener Akku	CLB-20V-4.0HC oder höher
Schlagrate	1: 0-1400 /min	Schalldruckpegel	L _{PA} : 99dB(A), K _{PA} =3dB(A)	
	2: 0-1800 /min	Schalleistungspegel	L _{WA} : 107dB(A), K _{WA} =3dB(A)	
	3: 0-3500 /min	Schwingungsemissionswert	a _h =12,9m/s ² , K=1.5m/s ²	
	4: 0-4000 /min	Gewicht	1 kg	

GERAUSCH-/VIBRATIONSINFORMATION

Der in diesen Anweisungen angegebene Schwingungspegel ist entsprechend einem in EN 62841 genormten Messverfahren gemessen worden und kann für den Vergleich von Elektrowerkzeugen miteinander verwendet werden. Er eignet sich auch für eine vorläufige Einschätzung der Schwingungsbelastung. Der angegebene Schwingungspegel repräsentiert die hauptsächlichsten Anwendungen des Elektrowerkzeugs. Wenn allerdings das Elektrowerkzeug für andere Anwendungen, mit unterschiedlichen Zubehören, mit abweichenden Einsatzwerkzeugen oder ungenügender Wartung eingesetzt wird, kann der Schwingungspegel abweichen. Dies kann die Schwingungsbelastung über den gesamten Arbeitszeitraum deutlich erhöhen.

Für eine genaue Abschätzung der Schwingungsbelastung sollten auch die Zeiten berücksichtigt werden, in denen das Gerät abgeschaltet ist oder zwar läuft, aber nicht tatsächlich im Einsatz ist. Dies kann die Schwingungsbelastung über den gesamten Arbeitszeitraum deutlich reduzieren.

Legen Sie zusätzliche Sicherheitsmaßnahmen zum Schutz des Bedieners vor der Wirkung von Schwingungen fest wie zum Beispiel: Wartung von Elektrowerkzeug und Einsatzwerkzeugen, Warmhalten der Hände, Organisation der Arbeitsabläufe.

ERLÄUTERUNG DER BILDSYMBOLE

	Aufmerksamkeit!		Entfernen Sie immer den Akku, bevor Sie Wartungs- oder Reparaturarbeiten am Gerät durchführen.
--	-----------------	--	--

	Lesen Sie das Handbuch.		Tragen Sie einen Gehörschutz.
	Tragen Sie einen Augenschutz		Atemschutz tragen
	Elektrogeräte dürfen nicht über den Hausmüll entsorgt werden.		Einhaltung der relevanten Anforderungen der EU-Richtlinien.

WERKZEUG-ELEMENTE (siehe Abb.1)

1	Futter	2	Drehrichtungskontrollknopf
3	Handhaben	4	Schalten
5	LED-Arbeitslicht	6	Schaltfläche „Arbeitsszenen“.
7	LED-Anzeige	8	Geschwindigkeitswahltaste
9	Akku (nicht im Lieferumfang enthalten)		

SICHERHEIT

Allgemeine Sicherheitshinweise für Elektrowerkzeuge Lesen Sie alle Sicherheitshinweise und

WARNUNG! Anweisungen. Versäumnisse bei der Einhaltung der Sicherheitshinweise und Anweisungen können elektrischen Schlag, Brand und/oder schwere Verletzungen verursachen.

Bewahren Sie alle Sicherheitshinweise und Anweisungen für die Zukunft auf.

Der in den Sicherheitshinweisen verwendete Begriff „Elektrowerkzeug“ bezieht sich auf netzbetriebene Elektrowerkzeuge (mit Netzkabel) und auf akkubetriebene Elektrowerkzeuge (ohne Netzkabel).

Arbeitsplatzsicherheit

- **Halten Sie Ihren Arbeitsbereich sauber und gut beleuchtet.** Unordnung oder unbeleuchtete Arbeitsbereiche können zu Unfällen führen.
- **Arbeiten Sie mit dem Elektrowerkzeug nicht in explosionsgefährdeter Umgebung, in der sich brennbare Flüssigkeiten, Gase oder Staube befinden.** Elektrowerkzeuge erzeugen Funken, die den Staub oder die Dämpfe entzünden können.
- **Halten Sie Kinder und andere Personen während der Benutzung des Elektrowerkzeugs fern.** Bei Ablenkung können Sie die Kontrolle über das Gerät verlieren.

Elektrische Sicherheit

- **Der Anschlussstecker des Elektrowerkzeuges muss in die Steckdose passen. Der Stecker darf in keiner Weise verändert werden. Verwenden Sie keine Adapterstecker gemeinsam mit schutzgeerdeten Elektrowerkzeugen.** Unveränderte Stecker und passende Steckdosen verringern das Risiko eines elektrischen Schlages.
- **Vermeiden Sie Körperkontakt mit geerdeten Oberflächen wie von Rohren, Heizungen, Herden und Kuhlstranken.** Es besteht ein erhöhtes Risiko durch elektrischen Schlag, wenn Ihr Körper geerdet ist.
- **Halten Sie Elektrowerkzeuge von Regen oder Nasse fern.** Das Eindringen von Wasser in ein Elektrowerkzeug erhöht das Risiko eines elektrischen Schlages.
- **Zweckentfremden Sie das Kabel nicht, um das Elektrowerkzeug zu tragen, aufzuhängen oder um den Stecker aus der Steckdose zu ziehen. Halten Sie das Kabel fern von Hitze, Öl, scharfen Kanten oder sich bewegenden Gerateteilen.** Beschädigte oder verwickelte Kabel erhöhen das Risiko eines elektrischen Schlages.
- **Wenn Sie mit einem Elektrowerkzeug im Freien arbeiten, verwenden Sie nur Verlängerungskabel, die auch für den Außenbereich geeignet sind.** Die Anwendung eines für den Außenbereich geeigneten Verlängerungskabels verringert das Risiko eines elektrischen Schlages.
- **Wenn der Betrieb des Elektrowerkzeuges in feuchter**

Umgebung nicht vermeidbar ist, verwenden Sie einen Fehlerstromschutzschalter. Der Einsatz eines Fehlerstromschutzschalters vermindert das Risiko eines elektrischen Schlages.

Sicherheit von Personen

- **Seien Sie aufmerksam, achten Sie darauf, was Sie tun, und gehen Sie mit Vernunft an die Arbeit mit einem Elektrowerkzeug. Benutzen Sie kein Elektrowerkzeug, wenn Sie mude sind oder unter dem Einfluss von Drogen, Alkohol oder Medikamenten stehen.** Ein Moment der Unachtsamkeit beim Gebrauch des Elektrowerkzeuges kann zu ernsthaften Verletzungen führen.
- **Tragen Sie persönliche Schutzausrüstung und immer eine Schutzbrille.** Das Tragen persönlicher Schutzausrüstung, wie Staubmaske, rutschfeste Sicherheitsschuhe, Schutzhelm oder Gehörschutz, je nach Art und Einsatz des Elektrowerkzeuges, verringert das Risiko von Verletzungen.
- **Vermeiden Sie eine unbeabsichtigte Inbetriebnahme. Vergewissern Sie sich, dass das Elektrowerkzeug ausgeschaltet ist, bevor Sie es an die Stromversorgung und/oder den Akku anschließen, es aufnehmen oder tragen.** Wenn Sie beim Tragen des Elektrowerkzeuges den Finger am Schalter haben oder das Gerät eingeschaltet an die Stromversorgung anschließen, kann dies zu Unfällen führen.
- **Entfernen Sie Einstellwerkzeuge oder Schraubenschlüssel, bevor Sie das Elektrowerkzeug einschalten.** Ein Werkzeug oder Schlüssel, der sich in einem drehenden Gerateteil befindet, kann zu Verletzungen führen.
- **Vermeiden Sie eine abnormale Körperhaltung. Sorgen Sie für einen sicheren Stand und halten Sie jederzeit das Gleichgewicht.** Dadurch können Sie das Elektrowerkzeug in unerwarteten Situationen besser kontrollieren.
- **Tragen Sie geeignete Kleidung. Tragen Sie keine weite Kleidung oder Schmuck. Halten Sie Haare, Kleidung und Handschuhe fern von sich bewegenden Teilen.** Lockere Kleidung, Schmuck oder lange Haare können von sich bewegenden Teilen erfasst werden.
- **Wenn Staubabsaug- und -auffangeinrichtungen montiert werden können, vergewissern Sie sich, dass diese angeschlossen sind und richtig verwendet werden.** Verwendung einer Staubabsaugung kann Gefährdungen durch Staub verringern.

Verwendung und Behandlung des Elektrowerkzeuges

- **Überlasten Sie das Gerät nicht. Verwenden Sie für Ihre Arbeit das dafür bestimmte Elektrowerkzeug.** Mit dem passenden Elektrowerkzeug arbeiten Sie besser und sicherer

im angegebenen Leistungsbereich.

- **Benutzen Sie kein Elektrowerkzeug, dessen Schalter defekt ist.** Ein Elektrowerkzeug, das sich nicht mehr ein- oder ausschalten lässt, ist gefährlich und muss repariert werden.
- **Ziehen Sie den Stecker aus der Steckdose und/oder entfernen Sie den Akku, bevor Sie Geräteeinstellungen vornehmen, Zubehorteile wechseln oder das Gerät weglegen.** Diese Vorsichtsmaßnahme verhindert den unbeabsichtigten Start des Elektrowerkzeuges.
- **Bewahren Sie unbenutzte Elektrowerkzeuge ausserhalb der Reichweite von Kindern auf. Lassen Sie Personen das Gerät nicht benutzen, die mit diesem nicht vertraut sind oder diese Anweisungen nicht gelesen haben.** Elektrowerkzeuge sind gefährlich, wenn sie von unerfahrenen Personen benutzt werden.
- **Pflegen Sie Elektrowerkzeuge mit Sorgfalt. Kontrollieren Sie, ob bewegliche Teile einwandfrei funktionieren und nicht klemmen, ob Teile gebrochen oder so beschädigt sind, dass die Funktion des Elektrowerkzeuges beeinträchtigt ist. Lassen Sie beschädigte Teile vor dem Einsatz des Gerätes reparieren.** Viele Unfälle haben ihre Ursache in schlecht gewarteten Elektrowerkzeugen.
- **Halten Sie Schneidwerkzeuge scharf und sauber.** Sorgfältig gepflegte Schneidwerkzeuge mit scharfen Schneidkanten verklemmen sich weniger und sind leichter zu führen.
- **Verwenden Sie Elektrowerkzeug, Zubehör, Einsatzwerkzeuge usw. entsprechend diesen Anweisungen. Berücksichtigen Sie dabei die Arbeitsbedingungen und die auszuführende Tätigkeit.** Der Gebrauch von Elektrowerkzeugen für andere als die vorgesehenen Anwendungen kann zu gefährlichen Situationen führen.

Verwendung und Behandlung des Akkuwerkzeugs

- a) Laden Sie die Akkus nur in Ladegeräten auf, die vom Hersteller empfohlen werden. Für ein Ladegerät, das für eine bestimmte Art von Akkus geeignet ist, besteht Brandgefahr, wenn es mit anderen Akkus verwendet wird.
- b) Verwenden Sie nur die dafür vorgesehenen Akkus in den Elektrowerkzeugen. Der Gebrauch von anderen Akkus kann zu Verletzungen und Brandgefahr führen.
- c) Halten Sie den nicht benutzten Akku fern von Büroklammern, Münzen, Schlüsseln, Nägeln, Schrauben oder anderen kleinen Metallgegenständen, die eine Überbrückung der Kontakte verursachen könnten. Ein Kurzschluss zwischen den Akkukontakten kann Verbrennungen oder Feuer zur Folge haben.
- d) Bei falscher Anwendung kann Flüssigkeit aus dem Akku austreten. Vermeiden Sie den Kontakt damit. Bei zufälligem Kontakt mit Wasser abspülen. Wenn die Flüssigkeit in die Augen kommt, nehmen Sie zusätzlich ärztliche Hilfe in Anspruch. Austretende Akkuflüssigkeit kann zu Hautreizungen oder Verbrennungen führen.

Service

- **Lassen Sie Ihr Elektrowerkzeug nur von qualifiziertem Fachpersonal und nur mit Original-Ersatzteilen reparieren.** Damit wird sichergestellt, dass die Sicherheit des Elektrowerkzeuges erhalten bleibt.

Empfehlungen zum optimalen Umgang mit der Batterie

- Stellen Sie sicher, dass der Schalter ausgeschaltet ist, bevor Sie den Akku einsetzen. Das Einsetzen des Akkus in Maschinen mit eingeschaltetem Schalter kann zu Unfällen führen.
- Verwenden Sie nur die speziell für die Maschine vorgesehenen WORCRAFT-Akkus. Die Verwendung anderer Akkus kann zu Verletzungs- und Brandgefahr führen.
- Öffnen Sie den Akku nicht. Kurzschlussgefahr. Schützen Sie

den Akku vor Hitze, z. B. gegen anhaltend starke Sonneneinstrahlung, Feuer, Wasser und Feuchtigkeit. Explosionsgefahr.

- Bei Beschädigung und unsachgemäßem Gebrauch des Akkus können Dämpfe freigesetzt werden. Lüften Sie den Bereich und suchen Sie bei Beschwerden ärztliche Hilfe auf. Die Dämpfe können die Atemwege reizen.
- Verwenden Sie den Akku nur in Verbindung mit Ihrem Produkt. Allein diese Maßnahme schützt die Batterie vor gefährlicher Überlastung.
- Der Akku kann durch spitze Gegenstände wie Nägel oder Schraubendreher oder durch äußere Gewalteinwirkung beschädigt werden. Ein interner Kurzschluss kann auftreten und der Akku kann brennen, rauchen, explodieren oder überhitzen.
- Batterie nicht kurzschließen. Es besteht Explosionsgefahr.
- Schützen Sie den Akku vor Feuchtigkeit und Wasser.
- Lagern Sie den Akku nur in einem Temperaturbereich zwischen -20 °C und 50 °C. Lassen Sie beispielsweise die Batterie im Sommer nicht im Auto.
- Reinigen Sie die Lüftungsschlitze des Akkus gelegentlich mit einer weichen, sauberen und trockenen Bürste.

Sicherheitshinweise für Ladegeräte

- Erlauben Sie Kindern, Personen mit eingeschränkten physischen, sensorischen oder geistigen Fähigkeiten oder mangelnder Erfahrung und/oder mangelndem Wissen und/oder mit diesen Anweisungen nicht vertrauten Personen niemals das Ladegerät zu benutzen. Nationale Vorschriften beschränken möglicherweise das Alter des Bedieners.
- **Beaufsichtigen Sie Kinder.** Damit wird sichergestellt, dass Kinder nicht mit dem Ladegerät spielen.
- **Halten Sie das Ladegerät von Regen oder Nässe fern.** Das Eindringen von Wasser in ein Ladegerät erhöht das Risiko eines elektrischen Schlages.
- **Halten Sie das Ladegerät sauber.** Durch Verschmutzung besteht die Gefahr eines elektrischen Schlages.
- **Überprüfen Sie das Ladekabel vor dem Laden.** Wenn Schäden festgestellt werden, verwenden Sie das Ladegerät nicht. Öffnen Sie das Ladegerät niemals selbst. Alle Reparaturen müssen von einem Servicecenter durchgeführt werden. Beschädigte Ladegeräte und Kabel erhöhen das Risiko eines Stromschlages.
- **Betreiben Sie das Ladegerät nicht auf leicht brennbaren Oberflächen (z.B. Papier, Textilien etc.) bzw. in brennbarer Umgebung.** Wegen der beim Laden auftretenden Erwärmung des Ladegerätes besteht Brandgefahr.
- **Bei Beschädigung des Gerätes können Dämpfe austreten. Führen Sie Frischluft zu und suchen Sie bei Beschwerden einen Arzt auf.** Die Dämpfe können die Atemwege reizen.

Sicherheitshinweise für Akku-Bohrschrauber

WARNUNG! Halten Sie das Gerät an den isolierten Griffflächen, wenn Sie Arbeiten ausführen, bei denen die Schraube verborgene Stromleitungen oder das eigene Netzkabel treffen kann.

- Der Kontakt der Schraube mit einer spannungsführenden Leitung kann auch metallene Geräteteile unter Spannung setzen und zu einem elektrischen Schlag führen.
- Dieses Gerät ist nicht dafür bestimmt, durch Personen (einschließlich Kinder) mit eingeschränkten physischen, sensorischen oder geistigen Fähigkeiten oder mangels Erfahrung und/oder mangels Wissen benutzt zu werden, es sei denn, sie werden durch eine für ihre Sicherheit zuständige Person beaufsichtigt oder erhalten von ihr Anweisungen, wie das Gerät zu benutzen ist. Kinder sollten

beaufsichtigt werden, um sicherzustellen, dass sie nicht mit dem Gerät spielen.

•Sichern Sie das Werkstück. Ein mit Spannvorrichtungen oder Schraubstock festgehaltenes Werkstück ist sicherer gehalten als mit Ihrer Hand.

WARNUNG! Giftige STÄUBE!

Die durch die Bearbeitung entstehenden schädlichen /giftigen Stäube stellen eine Gesundheitsgefährdung für die Bedienperson oder in der Nähe befindliche Personen dar.

Tragen Sie Schutzbrille und Staubmaske!

•**Bearbeiten Sie kein asbesthaltiges Material.** Asbest gilt als krebserregend.

•**Halten Sie das Elektrowerkzeug fest.** Beim Festziehen und

BEDIENUNG

Vor Gebrauch:

WARNUNG! Entfernen Sie den Akku, bevor Sie Arbeiten am Elektrowerkzeug durchführen (z. B. Wartung, Werkzeugwechsel usw.) sowie während des Transports und der Lagerung des Elektrowerkzeugs. Unbeabsichtigtes Drücken des Ein-/Aus-Schalterknopfs kann zu Verletzungen führen.

Überprüfen Sie die Maschine und stellen Sie sicher, dass der Akku aus dem Werkzeug entfernt wurde und der Schalter auf AUS steht.

Montage / Entnahme des Akkupacks (Abb. 2)

1. Montage des Akkupacks durch Einsetzen des Akkupacks in den Akkusitz der Maschine. Ein hörbares Klicken zeigt an, dass der Akku sicher verriegelt ist.

2. Um den Akku zu entfernen, drücken Sie die Entriegelungstasten und schieben Sie den Akku aus dem Gerät.

Montage / Demontage von Schraubendreherbits (siehe Abb. 3)

Um die Schraubendreherbits zu montieren, stecken Sie die Bohrer einfach direkt vollständig in den Bohrfutterhalter. Nachdem Sie ein Klickgeräusch hören, sind die Bits bereits montiert.

Nach der Montage versuchen Sie bitte mehrmals, die Schraubendreherbits nach außen zu ziehen, um sicherzustellen, dass die Bits sicher montiert sind.

Um die Schraubendreherbits zu entfernen, ziehen Sie die Spannhalterhülse nach außen und entnehmen Sie die Bits.

Ein-/Aussschalten (siehe Abb. 4)

Hinweis: Stellen Sie vor dem Einschalten sicher, dass sich der Richtungsknopf nicht in der Mittelposition befindet. Andernfalls lässt sich der Schalter nicht nach unten drücken. Bitte schieben Sie es nach links oder rechts.

Drücken Sie den Schaltknopf nach unten, um das Werkzeug einzuschalten.

Lassen Sie den Schaltknopf los, um das Werkzeug anzuhalten.

Hinweis: Der Schalter verfügt über eine variable Geschwindigkeitsfunktion. Je tiefer gedrückt, desto schneller wird die Geschwindigkeit.

Richtungseinstellung (Abb. 5)

1. Um die Schrauben oder Bolzen festzuziehen, drücken Sie den Richtungsknopf nach rechts, das Werkzeug läuft im Uhrzeigersinn.

2. Um die Schrauben oder Bolzen zu lösen, drücken Sie den Richtungsknopf nach links, das Werkzeug läuft gegen den Uhrzeigersinn.

Anpassung der Arbeitsszenen (Abb. 6)

Dieses Werkzeug verfügt über einen Drehknopf zur Auswahl der Arbeitsszenen, um ein besseres Arbeitsergebnis zu erzielen.

Es stehen drei Arbeitsszenen zur Auswahl: Die erste dient zum Anbringen von Schrauben im Holz, die zweite dient zum Befestigen der kleinen Schraube auf dem dünnen Metallblech

Lösen von Schrauben können kurzfristig hohe Reaktionsmomente auftreten.

•**Schalten Sie das Elektrowerkzeug sofort aus, wenn das Einsatzwerkzeug blockiert.** Seien Sie auf hohe Reaktionsmomente gefasst, die einen Rückschlag verursachen. Das Einsatzwerkzeug blockiert, wenn das Elektrowerkzeug überlastet wird oder es im zu bearbeitenden Werkstück verkantet.

• Bei Arbeiten am Gerät, sowie Transport bzw. Aufbewahrung bringen Sie den Drehrichtungsumschalter in die Mittelposition (Sperr). So verhindern Sie unbeabsichtigtes Anlaufen des Elektrowerkzeugs.

und die dritte dient zum Befestigen großer Schrauben auf dem schweren Metallblech.

Arbeitsgeschwindigkeits-/Drehmomenteinstellung (Abb. 7)

Dieses Werkzeug verfügt über die Möglichkeit, vier Geschwindigkeiten auszuwählen, um ein unterschiedliches entsprechendes Drehmoment zu erhalten. Geschwindigkeit und Drehmoment können durch Drücken der Taste (8) eingestellt werden.

Detaillierte Geschwindigkeits- und Drehmomentdaten finden Sie im obigen Formular mit den technischen Daten.

Rückwärts-Auto-Stopp-Funktion

Im Allgemeinen müssen wir die Mutter oder Schraube vollständig lösen und aus ihrem Platz herausnehmen. In einem bestimmten Fall müssen Sie jedoch nur die Schraube oder Mutter lösen und müssen sie nicht herausnehmen. In diesem Fall müssen Sie die Rückwärts-Auto-Stopp-Funktion wie folgt verwenden:

1. Drücken Sie den Richtungswahlknopf (2) nach rechts, um rückwärts zu fahren.

2. Drücken Sie die Taste „Arbeitsszenen“ (6), um den Arbeitsmodus auszuwählen, bis die LED-Anzeige (7) auf Position (A) leuchtet.

3. Setzen Sie die Maschine nach den oben genannten Einstellungen auf die Schraube oder Mutter und schalten Sie sie ein. Die Maschine arbeitet daran und verringert dann nach etwa einer Sekunde automatisch die Geschwindigkeit und das Drehmoment, um nur die Schraube zu lösen, anstatt sie vollständig herauszunehmen.

Hinweis: Wenn Sie diese Funktion nicht nutzen möchten, drücken Sie einfach die Arbeitsszenen-Taste erneut, um das LED-Licht auszuschalten.

Laden des Akkus (Abb. 8)

1. Stecken Sie den Akku-Ladestecker in die Steckdose; Die Betriebsanzeige leuchtet grün.

2. Schieben Sie den Akku in den Steckplatz des Ladegeräts. Nachdem Sie ein Klicken hören, ist der Akku gesichert. Die Betriebsanzeige erlischt und währenddessen leuchtet die Ladeanzeige rot. Der Ladevorgang beginnt.

3. Nach etwa 2 Stunden (4,0-Ah-Akku) erlischt die Ladekontrollleuchte und währenddessen leuchtet die Betriebskontrollleuchte wieder grün. Dies bedeutet, dass der Ladevorgang vollständig abgeschlossen ist.

4. Ziehen Sie den Stecker des Ladegeräts heraus und ziehen Sie dann den Akku vom Ladegerät ab.

Ladetipps (Abb.9)

Nach der Verwendung ist der Akku wahrscheinlich etwas heiß. In diesem Fall kann der Akku nicht aufgeladen werden. Er muss eine Pause einlegen und abkühlen lassen.

Batteriekapazitätsanzeige (Abb. 10)

Der Akku verfügt über eine Funktion zur Anzeige des Lautstärkestatus. Um diese Funktion anzuzeigen, drücken Sie einfach die Taste am Gehäuse.

Leuchtet 0, bedeutet dies, dass die Lautstärke unter 10 % bleibt.

Wenn 1 leuchtet, bedeutet dies, dass die Lautstärke zwischen 10 und 25 % bleibt.

Wenn zwei Lichter leuchten, bleibt die Lautstärke bei 25 % bis 50 %.

Wenn drei Lichter leuchten, bleibt die Lautstärke bei 50 % bis 75 %.

Wenn vier Lichter leuchten, bleibt die Lautstärke zwischen 75 % und 100 %.

WARTUNG

• **Achtung: Schalten Sie das Elektrowerkzeug aus und nehmen Sie den Akku aus dem Gerät, bevor Sie Einstellungen vornehmen oder reinigen.**

Die Maschinen von sind entworfen, um während einer langen Zeit problemlos und mit minimaler Wartung zu funktionieren. Sie verlängern die Lebensdauer, indem Sie die Maschine regelmäßig reinigen und fachgerecht behandeln.

Reinigen Sie das Maschinengehäuse regelmäßig mit einem weichen Tuch, vorzugsweise nach jedem Einsatz. Halten Sie die Lüfterschlitze frei von Staub und Schmutz. Entfernen Sie hartnäckigen Schmutz mit einem weichen Tuch, angefeuchtet mit Seifenwasser. Verwenden Sie keine Lösungsmittel wie Benzin, Alkohol, Ammonia, usw. Derartige Stoffe beschädigen die Kunststoffteile.

Die Maschine braucht keine zusätzliche Schmierung.

Wenden Sie sich in Störungsfällen, z.B. durch Verschleiß eines Teils, an Ihren örtlichen Vertragshändler.

HINWEISE ZUM UMWELTSCHUTZ

Um Transportschäden zu verhindern, wird die Maschine in einer soliden Verpackung geliefert. Die Verpackung besteht weitgehend aus verwertbarem Material. Benutzen Sie also die Möglichkeit zum Recyclen der Verpackung. Bringen Sie bei Ersatz die alten Maschinen zu Ihren örtlichen WORLD-PRO TOOLS Vertragshändler. Er wird sich um eine umweltfreundliche Verarbeitung ihrer alten Maschine bemühen.

Li-ion-Akkus sind recycelbar. Geben Sie sie bei einer Entsorgungsstelle für chemische Abfälle ab, so daß die Akkus recycelt oder auf umweltfreundliche Weise entsorgt werden.



Alt-Elektrogeräte sind Wertstoffe, sie gehören daher nicht in den Hausmüll!

Wir möchten Sie daher bitten, uns mit Ihrem aktiven Beitrag beider Ressourcenschonung und beim Umweltschutz zu unterstützen und dieses Gerät bei den-falls vorhandeneingerichteten Rücknahmestellen abzugeben.

PL **Polski**

WKREŃTAK AKUMULATOROWY

UŻYTKOWANIE ZGODNE Z PRZEZNACZENIEM

Wkrętak akumulatorowy jest przeznaczony do dokręcania i odkręcania śrub. Urządzenie powinno być używane tylko w wyznaczonym celu. Każde inne zastosowanie uważa się za przypadek niewłaściwego użycia. Użytkownik / operator, a nie producent, będzie odpowiedzialny za jakiegokolwiek szkody lub jakiegokolwiek szkody wynikłe z tego.

PARAMETRY TECHNICZNE

Model	CIS-S20LiBH (RB-SD2108)	Maks. moment obrotowy	1: 60 N.m 2: 120 N.m
Napięcie	20Vd.c.		3: 180 N.m
Prędkość	1: 0-1200 /min		4: 230 N.m
	2: 0-1900 /min	Rozmiar uchwytu	1/4" Kłątwa
	3: 0-2500 /min	Klasa izolacji	III
	4: 0-3200 /min	Zalecany zestaw akumulatorów	CLB-20V-4.0HC lub powyżej
Współczynnik wpływu	1: 0-1400 /min	Poziom ciśnienia akustycznego	L _{PA} : 99dB(A), K _{PA} =3dB(A)
	2: 0-1800 /min	Poziom mocy akustycznej	L _{WA} : 107dB(A), K _{WA} =3dB(A)
	3: 0-3500 /min	Wartość emisji drgań	a _h =12,9m/s ² , K=1.5m/s ²
	4: 0-4000 /min	Waga	1 kg

INFORMACJA NA TEMAT HAŁASU I WIBRACJI

Poziom drgań podany w tych wskazówkach został pomierzony zgodnie z wymaganiami normy EN 62841 dotyczącej procedury pomiarów i można go użyć do porównywania elektronarzędzi. Można go też użyć do wstępnej oceny ekspozycji na drgania.

Podany poziom drgań jest reprezentatywny dla podstawowych zastosowań elektronarzędzia. Jeżeli elektronarzędzie użyte zostanie do innych zastosowań, z innymi narzędziami roboczymi, z różnym osprzętem, a także jeśli nie będzie wystarczająco konserwowane, poziom drgań może odbiegać od podanego. Podane powyżej przyczyny mogą spowodować podwyższenie ekspozycji na drgania podczas całego czasu pracy.

Aby dokładnie ocenić ekspozycję na drgania, trzeba wziąć pod uwagę także okresy, gdy urządzenie jest wyłączone, lub gdy jest wprawdzie włączone, ale nie jest używane do pracy. W ten sposób łączna (obliczana na pełny wymiar czasu pracy) ekspozycja na drgania może okazać się znacznie niższa.

Należy wprowadzić dodatkowe środki bezpieczeństwa, mające na celu ochronę operatora przed skutkami ekspozycji na drgania, np.: konserwacja elektronarzędzia i narzędzi roboczych, zabezpieczenie odpowiedniej temperatury rąk, ustalenie kolejności operacji roboczych.

OBJAŚNIENIE SYMBOLI

	Uwaga!		Zawsze wyjmuj akumulator przed jakąkolwiek regulacją lub konserwacją urządzenia.
	Przeczytaj instrukcję.		Nosić ochronę słuchu.
	Nosić ochronę oczu		Nosić ochronę dróg oddechowych
	Urządzeń elektrycznych nie wolno wyrzucać razem z odpadami domowymi.		Zgodność z odpowiednimi wymaganiami dyrektyw UE.

CZĘŚCI SKŁADOWE NARZĘDZIA (patrz rys. 1)

1	Cmokanie	2	Pokrętło regulacji kierunku obrotu
3	Uchwyt	4	Przełącznik
5	Światło robocze LED	6	Przycisk scen roboczych
7	Wskaźnik ledowy	8	Przycisk wyboru prędkości
9	Pakiet baterii (brak w zestawie)		

WSKAZÓWKI BEZPIECZEŃSTWA

Ogólne przepisy bezpieczeństwa dla elektronarzędzi

⚠ OSTRZEŻENIE Należy przeczytać wszystkie wskazówki i przepisy. Błędy w przestrzeganiu poniższych wskazówek mogą spowodować porażenie prądem, pożar i/lub ciężkie obrażenia ciała.

Należy starannie przechowywać wszystkie przepisy i wskazówki bezpieczeństwa dla dalszego zastosowania. Użyte w poniższym tekście pojęcie „elektonarzędzie” odnosi się do elektronarzędzi zasilanych energią elektryczną z sieci (z przewodem zasilającym) i do elektronarzędzi zasilanych akumulatorami (bez przewodu zasilającego).

Bezpieczeństwo miejsca pracy

- **Stanowisko pracy należy utrzymywać w czystości i dobrze oświetlone.** Nieporządek w miejscu pracy lub nieoświetlona przestrzeń robocza mogą być przyczyną wypadków.

- **Nie należy pracować tym elektronarzędziem w otoczeniu zagrożonym wybuchem, w którym znajdują się np. łatwopalne ciecze, gazy lub pyły.** Podczas pracy elektronarzędziem wytwarzają się iskry, które mogą spowodować zapłon.

- **Podczas użytkowania urządzenia zwrócić uwagę na to, aby dzieci i inne osoby postronne znajdowały się w bezpiecznej odległości.** Odwrócenie uwagi może spowodować utratę kontroli nad narzędziem.

Bezpieczeństwo elektryczne

- **Wtyczka elektronarzędzia musi pasować do gniazda. Nie wolno zmieniać wtyczki w jakikolwiek sposób. Nie wolno używać wtyków adapterowych w przypadku elektronarzędzi z uzziemieniem ochronnym.** Niezmienione wtyczki i pasujące gniazda zmniejszają ryzyko porażenia prądem.

- **Należy unikać kontaktu z uzziemionymi powierzchniami jak rury, grzejniki, piece i lodówki.** Ryzyko porażenia prądem jest większe, gdy ciało użytkownika jest uzziemione.

- **Urządzenie należy zabezpieczyć przed deszczem i wilgocią.** Przedostanie się wody do elektronarzędzia podwyższa ryzyko porażenia prądem.

- **Nigdy nie należy używać przewodu do innych czynności. Nigdy nie należy nosić elektronarzędzia, trzymając je za przewód, ani używać przewodu do zawieszania urządzenia; nie wolno też wyciągać wtyczki z gniazdka pociągając za przewód. Przewód należy chronić.**

przed wysokimi temperaturami, należy go trzymać z dala od oleju, ostrych krawędzi lub ruchomych części urządzenia. Uszkodzone lub splątane przewody zwiększają ryzyko porażenia prądem

- **W przypadku pracy elektronarzędziem pod gołym niebem, należy używać przewodu przedłużającego, dostosowanego również do zastosowań zewnętrznych.** Uży cie właściwego przedłużacza (dostosowanego do pracy na zewnątrz) zmniejsza ryzyko porażenia prądem.

- **Jeżeli nie da się uniknąć zastosowania elektronarzędzia w wilgotnym otoczeniu, należy użyć wyłącznika ochronnego różnicowo-prądowego.** Zastosowanie wyłącznika ochronnego różnicowo-prądowego zmniejsza ryzyko porażenia prądem.

Bezpieczeństwo osób

- **Podczas pracy z elektronarzędziem należy zachować ostrożność, każdą czynność wykonywać uważnie i z zmaganiem.** Nie należy używać elektronarzędzia, gdy jest się zmęczonym lub będąc pod wpływem narkotyków, alkoholu lub leków. Moment nieuwagi przy użyciu elektronarzędzia może stać się przyczyną poważnych urazów ciała.

- **Należy nosić osobiste wyposażenie ochronne i zawsze okulary ochronne.** Noszenie osobistego wyposażenia ochronnego – maski przeciwpyłowej, obuwia z podeszwami przeciwpoślizgowymi, kasku ochronnego lub środków ochrony słuchu (w zależności od rodzaju i zastosowania elektronarzędzia) – zmniejsza ryzyko obrażeń ciała.

- **Należy unikać niezamierzonego uruchomienia narzędzia i/lub podłączenia do akumulatora, a także przed podniesieniem lub przeniesieniem elektronarzędzia, należy upewnić się, że elektronarzędzie jest wyłączone.** Trzymanie palca na wyłączniku podczas przenoszenia elektronarzędzia lub podłączenie do prądu włączonego narzędzia, może stać się przyczyną wypadków.

- **Przed włączeniem elektronarzędzia, należy usunąć narzędzia nastawcze lub klucze.** Narzędzie lub klucz, znajdujący się w ruchomych częściach urządzenia mogą doprowadzić do obrażeń ciała.

- **Należy unikać nienaturalnych pozycji przy pracy. Należy dbać o stabilną pozycję przy pracy i zachowanie równowagi.** W ten sposób możliwa będzie lepsza kontrola elektronarzędzia w nieprzewidzianych sytuacjach.

- **Należy nosić odpowiednie ubranie. Nie należy nosić luźnego ubrania ani biżuterii. Włosy, ubranie i rękawice.**

należy trzymać z daleka od ruchomych części. Luźne ubranie, biżuteria lub długie włosy mogą zostać wciągnięte przez ruchome części

• Jeżeli istnieje możliwość zamontowania urządzeń odsysających i wychwytyjących pył, należy upewnić się, że są one podłączone i będą prawidłowo użyte. Użycie urządzenia odsysającego pył może zmniejszyć zagrożenie pyłami.

Prawidłowa obsługa i eksploatacja elektronarzędzi

• Nie należy przeciążać urządzenia. Do pracy używać należy elektronarzędzia, które są do tego przewidziane. Odpowiednio dobranym elektronarzędziem pracuje się w danym zakresie wydajności lepiej i bezpieczniej.

• Nie należy używać elektronarzędzia, którego włącznik/wyłącznik jest uszkodzony. Elektronarzędzie, którego nie można włączyć lub wyłączyć jest niebezpieczne i musi zostać naprawione.

• Przed regulacją urządzenia, wymianą osprzętu lub pozaprzestaniu pracy narzędziem, należy wyciągnąć wtyczkę z gniazda i/lub usunąć akumulator. Ten środek ostrożności zapobiega niezamierzonemu włączeniu się elektronarzędzia.

• Nieużywane elektronarzędzia należy przechowywać w miejscu niedostępnym dla dzieci. Nie należy udostępniać narzędzia osobom, które go nie znają lub nie przeczytały niniejszych przepisów. Używane przez niedoświadczone osoby elektronarzędzia są niebezpieczne.

• Konieczna jest należyta konserwacja elektronarzędzia. Należy kontrolować, czy ruchome części urządzenia działają bez zarzutu i nie są zablokowane, czy części nie są pęknięte lub uszkodzone w taki sposób, który miałby wpływ na prawidłowe działanie elektronarzędzia. Uszkodzone części należy przed użyciem urządzenia oddać do naprawy. Wiele wypadków spowodowanych jest przez niewłaściwą konserwację elektronarzędzi.

• Należy stale dbać o ostrość i czystość narzędzi tnących. O wiele rzadziej dochodzi do zakleszczenia się narzędzia tnącego, jeżeli jest ono starannie utrzymane. Zadbane narzędzia łatwiej się też prowadzi.

• Elektronarzędzia, osprzęt, narzędzia pomocnicze itd. należy używać zgodnie z niniejszymi zaleceniami. Uwzględnić należy przy tym warunki i rodzaj wykonywanej pracy. Niezgodne z przeznaczeniem użycie elektronarzędzia może doprowadzić do niebezpiecznych sytuacji. Stosowanie i obsługa narzędzia akumulatorowego

a) Akumulatory ładuj wyłącznie za pomocą ładowarek zalecanych przez producenta. Używanie ładowarki do ładowania akumulatorów innych niż te, do których jest ona przewidziana, stwarza zagrożenie pożarowe.

b) Stosuj zawsze akumulatory przewidziane dla określonego elektronarzędzia. Używanie innych akumulatorów może doprowadzić do obrażeń i niebezpieczeństwa pożaru.

c) Nieużywany akumulator przechowuj z dala od spinaczy biurowych, monet, kluczy, gwoździ, śrub lub innych drobnych metalowych przedmiotów, które mogłyby powodować zwarcie styków. Zwarcie między stykami akumulatora może spowodować oparzenia lub pożar.

d) Przy nieprawidłowym użytkowaniu z akumulatora może wydostać się ciecz. Unikaj kontaktu z tą cieczą. W razie przypadkowego kontaktu zmyj wodą. W przypadku przedostania się cieczy do oczu skorzystaj dodatkowo z pomocy lekarza. Wydostająca się z akumulatora ciecz może powodować podrażnienia skóry lub poparzenia.

Serwis

• Naprawę elektronarzędzia należy zlecić jedynie wykwalifikowanemu fachowcowi i przy użyciu oryginalnych części zamiennych. To gwarantuje, że bezpieczeństwo

urządzenia zostanie zachowane. **z.ia. Przed włożeniem wtyczki do gniazdka**

Zalecenia dotyczące optymalnego obchodzenia się z akumulatorem

• Upewnij się, że przełącznik jest w pozycji wyłączonej przed włożeniem akumulatora. Wkładanie akumulatora do maszyny z włączonym włącznikiem może spowodować wypadek.

• Używaj wyłącznie akumulatorów WORCRAFT przeznaczonych specjalnie dla maszyny. Korzystanie z innych akumulatorów może stwarzać ryzyko obrażeń i pożaru.

• Nie otwieraj baterii. Niebezpieczeństwo zwarcia. Chroń baterię przed wysoką temperaturą, np. przed ciągłym intensywnym światłem słonecznym, ogniem, wodą i wilgocią. Niebezpieczeństwo wybuchu.

• W przypadku uszkodzenia i niewłaściwego użytkowania akumulatora mogą wydobywać się opary. Przewietrz pomieszczenie i zasięgnąć pomocy medycznej w przypadku dolegliwości. Opary mogą podrażniać drogi oddechowe.

• Używaj baterii tylko w połączeniu z produktem. Już sam ten środek chroni baterię przed niebezpiecznym przeciążeniem.

• Bateria może zostać uszkodzona przez spiczaste przedmioty, takie jak gwoździe lub śrubokręty, lub przez przyłożenie siły z zewnątrz. Może wystąpić wewnętrzne zwarcie i akumulator może się palić, dymić, eksplodować lub przegrzewać.

• Nie zwieraj baterii. Istnieje niebezpieczeństwo wybuchu.

• Chroń baterię przed wilgocią i wodą.

• Baterię należy przechowywać wyłącznie w zakresie temperatur od -20°C do 50°C . Na przykład latem nie zostawiaj akumulatora w samochodzie.

• Od czasu do czasu czyścić szczeliny wentylacyjne akumulatora za pomocą miękkiej, czystej i suchej szczotki.

Ostrzeżenia dotyczące bezpieczeństwa ładowarek baterii

• Nigdy nie pozwalaj dzieciom, osobom z ograniczeniami fizycznymi, sensorycznymi lub umysłowymi lub brakiem doświadczenia i/lub wiedzy i/lub osobom niezaznajomionym z niniejszą instrukcją korzystania z ładowarki baterii. Lokalne przepisy mogą ograniczać wiek operatora.

• Cały czas nadzoruj dzieci. Dzięki temu dzieci nie będą bawić się ładowarką.

• Ładowarkę należy chronić przed deszczem i wilgocią. Przedostanie się wody do ładowarki zwiększa ryzyko porażenia prądem.

• Utrzymuj ładowarkę w czystości. Zanieczyszczenie może prowadzić do niebezpieczeństwa porażenia prądem.

• Przed każdym użyciem sprawdź ładowarkę. W przypadku wykrycia uszkodzenia nie należy używać ładowarki. Nigdy nie otwieraj samodzielnie ładowarki. Wszelkie naprawy muszą być wykonywane przez Centrum Serwisowe.

Uszkodzone ładowarki i kable USB zwiększają ryzyko porażenia prądem.

• Nie używaj ładowarki na powierzchniach łatwopalnych (np. papier, tekstylia itp.) lub w otoczeniu. Nagrzewanie się ładowarki akumulatorów podczas procesu ładowania może stwarzać zagrożenie pożarowe.

• Uszkodzenie maszyny może spowodować wydzielanie się oparów. Przewietrz pomieszczenie i w razie dyskomfortu zasięgnij porady lekarskiej. Opary mogą podrażniać drogi oddechowe.

Wskazówki dotyczące bezpieczeństwa dla wiertarkokrętarek akumulatorowych

⚠ OSTRZEŻENIE Podczas wykonywania prac, przy których śruba może trafić na ukryte przewody energetyczne lub

na własny kabel sieciowy, trzymać urządzenie za

izolowane uchwyty. Kontakt śruby z przewodem znajdującym się pod napięciem może spowodować, że także metalowe części urządzenia znajdują się pod napięciem, i w konsekwencji doprowadzić do porażenia elektrycznego.

- Dzieciom lub osobom, którym brak wiedzy lub doświadczenia w obchodzeniu się z urządzeniem oraz osobom, które są ograniczone pod względem ich fizycznych, sensorycznych lub duchownych zdolności, nie wolno obsługiwać urządzenia bez nadzoru lub wskazówek osoby odpowiedzialnej za ich bezpieczeństwo. Dzieci muszą być nadzorowane, aby nie bawiły się urządzeniem.

- Zabezpiecz przedmiot obrabiany. Przedmiot obrabiany przytrzymywany za pomocą urządzenia mocującego lub imadła jest trzymany pewniej niż ręką.

⚠ OSTRZEŻENIE TRUJĄCE PYŁY!

Powstające wskutek obróbki szkodliwe / trujące pyły stanowią zagrożenie dla zdrowia dla osoby obsługującej urządzenie lub

osób znajdujących się w pobliżu. Noś okulary ochronne i maskę przeciwpyłową!

- **Nie obrabiaj materiału zawierającego azbest.** Azbest jest uznawany za rakotwórczy.

- Trzymaj mocno narzędzie elektryczne. Przy dokręcaniu lub luzowaniu śrub mogą krótkotrwale wystąpić duże momenty reakcji.

- **Wyłączaj natychmiast narzędzie elektryczne, gdy założone do niego narzędzie zablokuje się.** Bądź przygotowany na duże momenty reakcji, które powodują odrzut. Założone narzędzie zablokuje się, gdy narzędzie elektryczne zostanie przeciążone lub ustawi się skośnie w przedmiocie obrabianym.

- **Przy robotach na urządzeniu oraz w trakcie transportu względnie przechowywania urządzenia ustawiaj przełącznik kierunku obrotów w pozycji środkowej (blokada).** W ten sposób zapobiegiesz niezamierzonemu rozruchowi narzędzia elektrycznego.

DZIAŁANIE

Przed użyciem:

OSTRZEŻENIE! Przed przystąpieniem do jakichkolwiek prac przy elektronarzędziu (np. konserwacja, wymiana narzędzi itp.) oraz podczas transportu i przechowywania elektronarzędzia należy wyjąć akumulator. Niezamierzone naciśnięcie pokrętła włącznika/wyłącznika może spowodować obrażenia. Sprawdź maszynę i upewnij się, że akumulator został wyjęty z narzędzia, a przełącznik znajduje się w pozycji OFF.

Montaż / Demontaż pakietu akumulatorów (rys. 2)

1. Montaż akumulatora poprzez włożenie akumulatora do gniazda akumulatora maszyny. Po usłyszeniu kliknięcia oznacza to, że akumulator jest bezpiecznie zamknięty.

2. Aby wyjąć akumulator, naciśnij przyciski zwalniające i wysuń akumulator z urządzenia.

Montaż/demontaż końcówek wkrętakowych (patrz rys. 3)

Aby zamontować końcówki wkrętakowe, wystarczy całkowicie włożyć wiertła do uchwytu uchwytu. Po usłyszeniu dźwięku kliknięcia, bity są już zamontowane.

Po zamontowaniu spróbuj kilka razy wyciągnąć końcówki wkrętaka na zewnątrz, aby upewnić się, że są bezpiecznie zamontowane.

Aby wyjąć końcówki wkrętakowe, wyciągnij tuleję uchwytu na zewnątrz i wyjmij końcówki.

Włączanie / wyłączanie (patrz rys. 4)

Uwaga: Przed włączeniem upewnij się, że pokrętło kierunku nie znajduje się w pozycji środkowej. W przeciwnym razie przełącznik nie będzie mógł zostać wciśnięty. Proszę popchnąć go w lewą lub prawą stronę.

Naciśnij pokrętło przełącznika w dół, aby włączyć narzędzie.

Zwolnij pokrętło przełącznika, aby zatrzymać narzędzie.

Uwaga: Przełącznik ma funkcję zmiennej prędkości, im głębiej wciśnięty, tym większa prędkość.

Regulacja kierunku (rys. 5)

1. Aby dokręcić śruby lub wkręty, naciśnij pokrętło kierunku w prawą stronę, narzędzie będzie obracać się w kierunku zgodnym z ruchem wskazówek zegara.

2. Aby poluzować śruby lub wkręty, naciśnij pokrętło kierunku w lewą stronę, narzędzie będzie obracać się w kierunku przeciwnym do ruchu wskazówek zegara.

Regulacja scen roboczych (rys. 6)

To narzędzie wyposażone w pokrętło wyboru scen roboczych, aby uzyskać lepszy wynik pracy. Do wyboru są trzy sceny robocze, pierwsza służy do mocowania wkrętów do drewna,

druga do mocowania małej śruby do cienkiej blachy, a trzecia do mocowania dużych śrub do grubej blachy.

Regulacja prędkości roboczej / momentu obrotowego (rys. 7)

To narzędzie wyposażone w cztery prędkości umożliwia uzyskanie odpowiedniego momentu obrotowego.

Prędkość i moment obrotowy można uzyskać naciskając przycisk (8).

Szczegółowe dane dotyczące prędkości i momentu obrotowego można znaleźć w powyższym formularzu danych technicznych.

Funkcja automatycznego zatrzymania biegu wstecznego

Ogólnie rzecz biorąc, musimy całkowicie poluzować nakrętkę lub śrubę i wyjąć ją z miejsca.

Ale w pewnym konkretnym przypadku, gdy wystarczy poluzować śrubę lub nakrętkę i nie ma potrzeby jej wyjmowania, jeśli w tym przypadku musisz użyć funkcji automatycznego zatrzymania wstecznego, jak poniżej:

1. Naciśnij pokrętło wyboru kierunku (2) w prawo, aby włączyć bieg wsteczny.

2. Naciśnij przycisk scen roboczych (6), aby wybrać tryb pracy, aż wskaźnik LED (7) zaświeci się w pozycji (A).

3. Po powyższych ustawieniach załóż maszynę na śrubę lub nakrętkę i włącz. Maszyna będzie nad tym pracować, a następnie po około 1 sekundzie automatycznie obniży prędkość i moment obrotowy, aby po prostu poluzować śrubę, zamiast całkowicie ją wykręcić.

Uwaga: Jeśli nie chcesz korzystać z tej funkcji, po prostu naciśnij ponownie przycisk scen roboczych, aby wyłączyć światło LED.

Ładowanie akumulatora (rys. 8)

1. Podłącz akumulator do gniazdka; Wskaźnik zasilania świeci na zielono.

2. Wsuń akumulator do szczeliny ładowarki. Po usłyszeniu kliknięcia oznacza to, że akumulator został zabezpieczony. Wskaźnik zasilania zgaśnie, a w międzyczasie wskaźnik ładowania zaświeci się na czerwono. Rozpocznie się proces ładowania.

3. Po około 2 godzinach (akumulator 4,0Ah) kontrolka ładowania zgaśnie, a w międzyczasie kontrolka zasilania ponownie zaświeci się na zielono. Oznacza to, że proces ładowania został całkowicie zakończony.

4. Wyciągnij wtyczkę ładowarki, a następnie wyjmij akumulator z ładowarki.

Wskazówki dotyczące ładowania (ryc. 9)

Po użyciu akumulator prawdopodobnie jest trochę gorący. W takim przypadku akumulator nie będzie mógł zostać naładowany. Należy odpocząć, poczekać aż ostygnie.

Wskaźnik poziomu baterii (rys. 10)

Zestaw baterii posiada funkcję wskazującą stan głośności. Aby wyświetlić tę funkcję, wystarczy nacisnąć przycisk na obudowie. Świecąca kontrolka 0 oznacza, że głośność pozostaje poniżej

10%;

Świeci się 1 lampka, co oznacza, że głośność pozostaje na poziomie od 10% do 25%

Świejące 2 lampki oznaczają, że głośność pozostaje na poziomie od 25% do 50%

Świejące 3 lampki oznaczają, że głośność pozostaje na poziomie od 50% do 75%

Świejące 4 lampki oznaczają, że głośność pozostaje na poziomie od 75% do 100%

KONSERWACJA (Rys. 9)

• Ostrzeżenie: Wyłącz i wyjmij akumulator z elektronarzędzia przed regulacją lub czyszczeniem.

Urządzenia zostały zaprojektowane do działania przez dłuższy okres czasu przy minimalnym nakładzie pracy związanym z konserwacją. Zadowolające działanie zależy od odpowiedniego dbania o urządzenie oraz regularnego czyszczenia.

Należy regularnie czyścić obudowę urządzenia miękką szmatką, najlepiej po każdym użyciu. Należy dopilnować, aby otwory wentylacyjne nie były zatkane przez pył i brud. W przypadku, gdy brud nie daje się usunąć, należy użyć miękkiej szmatki zwilżonej wodą z mydłem. Nie wolno używać rozpuszczalników takich jak benzyna, alkohol, woda z amoniakiem itd.

Rozpuszczalniki te mogą uszkodzić części wykonane z plastiku.

Urządzenie nie wymaga dodatkowego smarowania.

W przypadku pojawienia się usterki, np. zużycia części, należy skontaktować się z najbliższym sprzedawcą.

INFORMACJA DOTYCZĄCA OCHRONY ŚRODOWISKA



W celu zabezpieczenia urządzenia przed uszkodzeniami w czasie transportu, jest ono dostarczane w odpowiednio mocnym opakowaniu. Większość materiałów można poddać ponownej utylizacji. Należy umieścić materiały w odpowiednich dla ich właściwości pojemnikach utylizacyjnych. Nieużywany już sprzęt można odnieść do miejscowego sprzedawcy. Zostanie on odpowiednio zutylizowany w sposób bezpieczny dla środowiska.

Akumulatory Li-ion nadają się do recyklingu. Należy oddawać je do punktów utylizacji odpadów chemicznych, tak aby akumulatory mogły być poddane procesowi recyklingu lub utylizowane w ekologiczny sposób.

Zużyte urządzenia elektryczne są surowcami wtórnymi – nie wolno wyrzucać ich do pojemników na odpady domowe, ponieważ mogą zawierać substancje niebezpieczne dla zdrowia ludzkiego i środowiska! Prosimy o aktywną pomoc w oszczędnym gospodarowaniu zasobami naturalnymi i ochronie środowiska naturalnego przez przekazanie zużytego urządzenia do punktu składowania surowców wtórnych - zużytych urządzeń elektrycznych.

Exploded view & Part list for CIS-S20LiBH

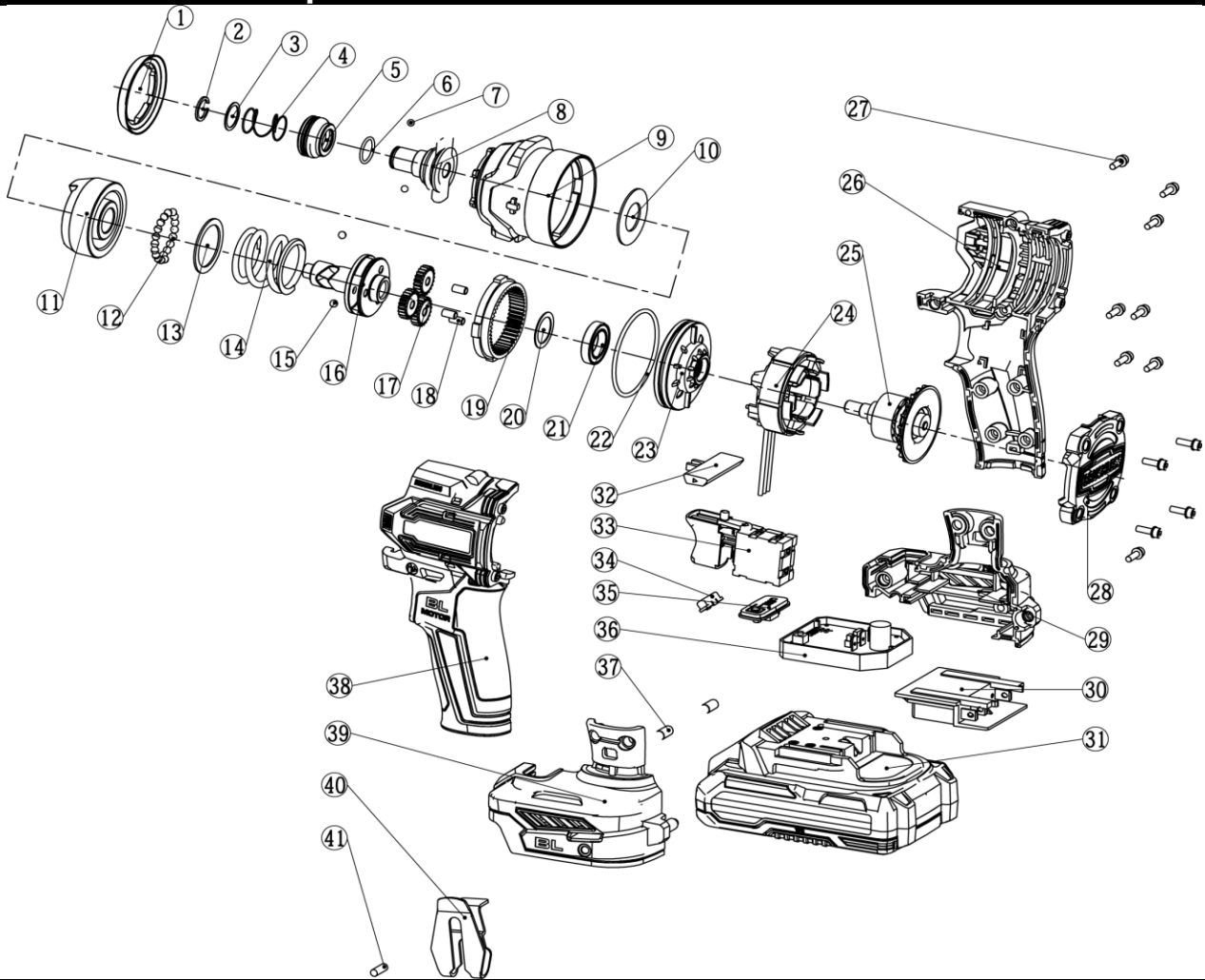

Part No	Part Name	Qty
1	rubber	1
2	C Circlip	1
3	washer	1
4	Spring	1
5	snap ring	1
6	seal ring	1
7	Steel ball	2
8	anvil	1
9	Aluminum head housing	1
10	washer	1
11	hammer	1
12	Steel ball	22
13	washer	1
14	spring	1
15	Steel ball	2
16	gear shalft	1
17	Planetary gear	3
18	Pin	3
19	Internal gear ring	1
20	washer	1
21	Bearing	1

Part No	Part Name	Qty
22	O ring	1
23	Gear cover	1
24	Motor stator	1
25	Motor rotator	1
26	R housing	1
27	screw	13
28	rear cover	1
29	JB R housing	1
30	Pin base	1
31	Battery	1
32	Reversing lever	1
33	switch	1
34	LED cover	1
35	panel	1
36	PCB ASS	1
37	rubber	2
38	L housig	1
39	JB L housing	1
40	hook	1
41	screw	1