

- SK** Excentrická brúska
- CZ** Excentrická bruska
- HU** Excentrikus csiszoló
- RO** Slefuitor rotativ
- EN** Rotating Sander
- DE** Exzentrerschleifer
- PL** Szlifierka obrotowa



OS04-150

Preklad originálneho návodu na použitie
Překlad originálním návodu k použití
Az eredeti használati útmutató fordítása
Traducerea manualului de utilizare original
Instruction manual
Übersetzung der Original-Gebrauchsanweisung
Tłumaczenie oryginalnej instrukcji użytkowania



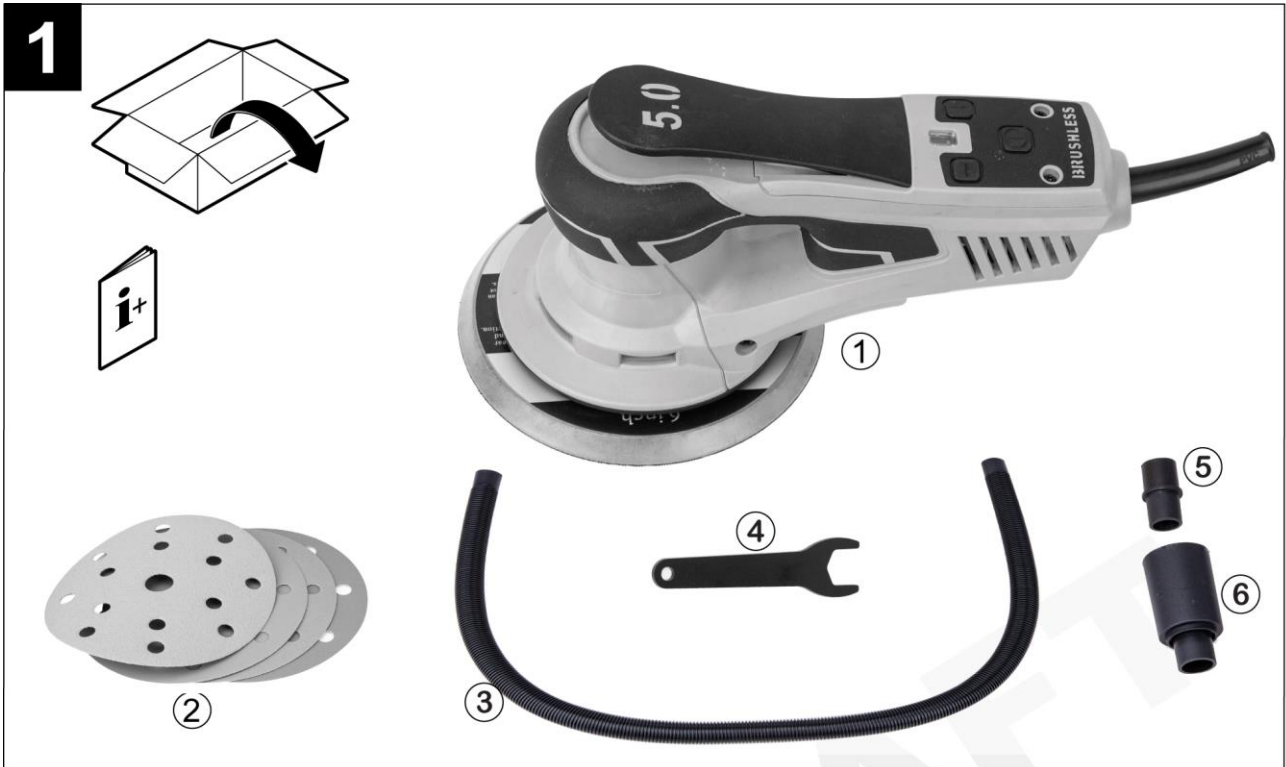

3



4



5



6

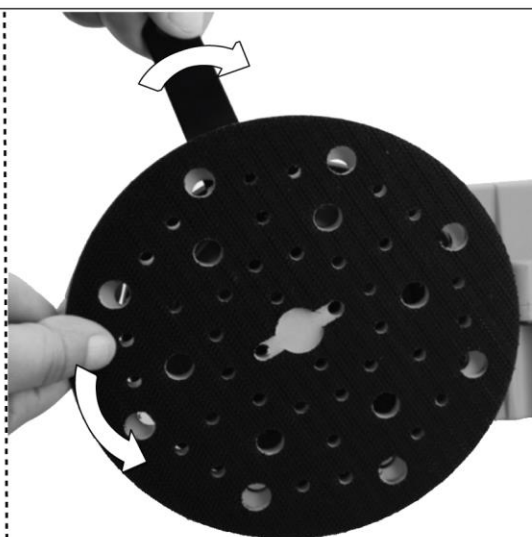

EXCENTRICKÁ BRÚSKA

POUŽITIE

- Excentrická brúska je určená:

- na suché brúsenie dreva (napr. obloženie, nábytku, dverí, okien), kovu, umelej hmoty, tmelu, ďalej na brúsenie náterov, korózie atď. **Excentrická brúska nie je určená na brúsenie sádrokartónu.**





- Orbitálne (excentrické) pohyby kotúča zvyšujú efektivitu brúsenia.

- Možnosť prispôsobenia otáčok v závislosti od typu a vlastností opracovávaného materiálu.

- Jednoduchá a rýchla výmena brúsnych papierov vďaka suchému zipsu.

Zariadenie používajte iba na predpísané účely. Akékoľvek iné použitie je považované ako prípad nesprávneho použitia. Používateľ/obsluha a nie výrobca bude zodpovedný za akékoľvek poškodenie, alebo zranenia spôsobené týmto nesprávnym používaním. Pamätajte si, že toto zariadenie nebolo navrhnuté pre komerčné alebo priemyselné používanie. Záruka nebude platná pokiaľ bude zariadenie používané na komerčné, priemyselné alebo podobné účely.





TECHNICKÉ PARAMETRE







	NAPATIE / FREKVENCIA	230 V / 50 Hz
	PRÍKON	350 W
	OTÁČKY BEZ ZÁŤAŽE	4 000 - 10 000 min ⁻¹
	EXCENTRICITA	5 mm
	PRIEMER UNÁŠAČA BRÚSNEHO PAPIERA	150 mm
	VIBRÁCIE	3,22 m/s ² Odchýlka (K) = 1,5 m/s ²
	HLADINA AKUSTICKÉHO VÝKONU (L _{WA})	90,3 dB(A) Odchýlka (K) = 3 dB(A)
	HLADINA AKUSTICKÉHO TLAKU (L _{pA})	79,7 dB(A) Odchýlka (K) = 3 dB(A)
	HMOTNOSŤ	2 kg

ČASTI VÝROBKU

1	Prevádzkový spínač	6	Unášač brúsneho papiera
2	Tlačidlo na zvýšenie rýchlosti	7	Otvor na pripojenie zariadenia na odsávanie prachu
3	ON/OFF vypínač	8	Flexibilná hadica
4	Tlačidlo na zníženie rýchlosti	9	Konektor na pripojenie vysávača alebo zariadenia na odsávanie prachu
5	Napájací kábel		

VYSVETLIVKY SYMBOLOV

	Všeobecné upozornenie na nebezpečenstvo.
	Prečítajte si návod na použitie.
	Používajte ochranné pracovné okuliare.
	Noste ochranné rukavice.

	Nevyhadzujte do bežného domového odpadu. Namiesto toho, ekologicky prijateľnou cestou sa obráťte na recyklačne strediska. Prosím venujte starostlivosť ochrane životného prostredia.
	Noste chránič sluchu.
	Noste ochrannú dýchaciu masku.
	Výrobok je v súlade s platnými európskymi smernicami a bola vykonaná metóda hodnotenia zhody týchto smerníc.
	Trieda ochrany I.
	Pri vykonávaní opráv stroj nesmie byť zapojený do elektrickej zásuvky.

VŠEOBECNÉ BEZPEČNOSTNÉ POKYNY PRE ELEKTRICKÉ NÁRADIE

Prečítajte si bezpečnostné upozornenia, inštrukcie, vyobrazenia a technické údaje poskytované s týmto elektrickým náradím. Porušenie dodržiavania všetkých inštrukcií uvedených ďalej v texte môže mať za následok úraz elektrickým prúdom, požiar a/alebo ťažké ublíženie na zdraví.

1) BEZPEČNOSŤ PRACOVNÉHO PROSTREDIA

- Pracovisko je potrebné udržiavať v čistote a dobre osvetlené. Neporiadok a tmavé priestory bývajú príčinou nehôd.
- Nepoužívajte elektrické náradie v prostredí, kde hrozí nebezpečenstvo výbuchu, kde sa vyskytujú horľavé kvapaliny, plyny alebo prach. V elektrickom náradí vznikajú iskry, ktoré môžu zapáliť prach alebo výpary.
- Pri používaní elektrického náradia zabráňte v prístupe deťom a ďalším osobám. Ak budete rušení, môžete stratiť kontrolu nad vykonávanou činnosťou.

2) ELEKTRICKÁ BEZPEČNOSŤ

- Vidlica napájacieho kábla elektrického náradia musí zodpovedať sieťovej zásuvke. Nikdy akýmkoľvek spôsobom neupravujte el. prívodný kábel. Náradie, ktoré má na vidlici prívodnej šnúry ochranný kolík, nikdy nepripájajte rozdvijkami alebo inými adaptérmi. Nepoškodené vidlice a zodpovedajúce zásuvky znížia nebezpečenstvo úrazu elektrickým prúdom. Poškodené alebo zamotané prívodné káble zvyšujú nebezpečenstvo úrazu elektrickým prúdom. Ak sa sieťová šnúra poškodí, musí sa nahradiť osobitou sieťovou šnúrou, ktorú možno dostať u výrobcu alebo jeho obchodného zástupcu.
- Obsluha sa nesmie telom dotýkať uzemnených predmetov, ako je napr. potrubie, teleso ústredného vykurovania, sporáky a chladničky. Nebezpečenstvo úrazu elektrickým prúdom je väčšie, ak je vaše telo spojené zo zemou.
- Nevystavujte elektrické náradie dažďu, vlhku alebo vode. Elektrického náradia sa nikdy nedotýkajte mokrými rukami. Elektrické náradie nikdy neumývajte pod tečúcou vodou ani ho neponárajte do vody.
- Kábel sa nesmie nadmerne zaťažovať. Kábel nikdy nepoužívajte na prenášanie, ťahanie alebo vyťahovanie vidlice elektrického náradia. Kábel nesmie byť vystavený pôsobeniu tepla, oleja, ostrých hrán alebo pohyblivých dielov. Poškodené alebo zapletené káble zvyšujú riziko úrazu elektrickým prúdom.
- Pri používaní elektrického náradia vo vonkajšom prostredí používajte predlžovací kábel vhodný na vonkajšie použitie. Používanie šnúry vhodnej na vonkajšie použitie znižuje riziko úrazu elektrickým prúdom
- Ak používate elektrické náradie vo vlhkých priestoroch, používajte napájanie chránené prúdovým chráničom (RCD). Používanie RCD obmedzuje nebezpečenstvo úrazu elektrickým prúdom. Pojem „prúdový chránič (RCD)“ môže byť nahradený pojmom „hlavný istič obvodu (GFCI)“ alebo „istič unikajúceho prúdu (ELCB)“.

3) BEZPEČNOSŤ OSÔB

- Pri používaní elektrického náradia buďte pozorní a ostražití, venujte maximálnu pozornosť činnosti, ktorú práve prevádzate. Sústreďte sa na prácu. Nepracujte s elektrickým náradím ak ste unavení, alebo ste pod vplyvom drog, alkoholu alebo liekov. Aj chvíľková nepozornosť pri používaní elektrického náradia môže viesť k vážnemu poraneniu osôb. Pri práci s el. náradím nejedzte, nepite a nefajčite.

- Používajte ochranné pomôcky. Vždy používajte ochranu očí. Používajte ochranné prostriedky odpovedajúce druhu práce, ktorú prevádzate. Ochranné pomôcky ako napr. respirátor, bezpečnostná obuv s protišmykovou úpravou, pokrývka hlavy alebo ochrana sluchu, používané v súlade s podmienkami práce, znižujú riziko poranenia osôb.

- Vyvarujte sa neúmyselnému zapnutiu el. náradia. Neprenášajte el. náradie, ktoré je pripojené k elektrickej sieti, s prstom na vypínači alebo na spúšti. Pred pripojením k elektrickému napätiu sa uistite, či vypínač alebo spúšť sú v polohe „vypnuté“. Prenášanie el. náradia s prstom na vypínači alebo pripájanie vidlice el. náradia do zásuvky zo zapnutým vypínačom môže byť príčinou vážnych úrazov.

- Pred zapnutím el. náradia odstráňte všetky nastavovacie kľúče a nástroje. Nastavovací kľúč alebo nástroj, ktorý zostane pripevnený k otáčajúcej sa časti elektrického náradia môže byť príčinou poranenia osôb.

- Vždy udržiajte stabilný postoj a rovnováhu. Pracujte len tam, kam bezpečne dosiahnete. Nikdy nepreceňujte vlastnú silu. Nepoužívajte elektrické náradie, ak ste unavení.

- Obliekajte sa vhodným spôsobom. Používajte pracovné oblečenie. Nenoste voľné oblečenie ani šperky. Dbajte na to, aby sa vaše vlasy, oblečenie, rukavice alebo iná časť Vášho tela nedostala do prílišnej blízkosti rotujúcich alebo rozpálených častí el. náradia.

- Pripojte el. náradie k odsávaniu prachu. Ak má el. náradie možnosť pripojenia zariadenia na zachytávanie alebo odsávanie prachu, uistite sa, že došlo k jeho riadnemu pripojeniu a používaniu. Použitie takýchto zariadení môže obmedziť nebezpečenstvo vznikajúce prachom.

4) POUŽÍVANIE A ÚDRŽBA ELEKTRICKÉHO NÁRADIA

- Elektrické náradie nepreťažujte. Elektrické náradie bude pracovať lepšie a bezpečnejšie, ak s ním budete pracovať v otáčkach, pre ktoré bolo navrhnuté. Používajte správne náradie, ktoré je určené pre danú činnosť. Vhodné náradie bude dobre a bezpečne vykonávať prácu, pre ktorú bolo vyrobené.

- Nepoužívajte elektrické náradie, ktoré nemožno bezpečne zapnúť a vypnúť ovládacím vypínačom. Používanie takého náradia je nebezpečné. Poškodený vypínač musí byť opravený certifikovaným servisom.

- Odpojte náradie od elektrickej siete predtým, než začnete prevádzať jeho nastavenie, výmenu príslušenstva alebo údržbu. Toto opatrenie obmedzí nebezpečenstvo náhodného spustenia.

- Nepoužívané elektrické náradie uschovajte tak, aby bolo mimo dosahu detí a nepovolaných osôb. Elektrické náradie v rukách neskúsených užívateľov môže byť nebezpečné. Elektrické náradie skladujte na suchom a bezpečnom mieste.

- Starostlivo udržiajte elektrické náradie v dobrom stave. Pravidelne kontrolujte nastavenie pohybujúcich sa častí a ich pohyblivosť. Kontrolujte či nedošlo k poškodeniu ochranných krytov alebo iných častí, ktoré môžu ohroziť bezpečnú funkciu elektrického náradia. Ak je náradie poškodené, pred ďalším použitím zaistite jeho opravu. Mnoho úrazov je spôsobené nesprávnou údržbou elektrického náradia.

- Rezacie nástroje udržiajte ostré a čisté. Správne udržiavané a naostrené nástroje uľahčujú prácu, obmedzujú nebezpečenstvo úrazu a práca s nimi sa lepšie kontroluje. Použitie iného príslušenstva než toho, ktoré je uvedené v návode na obsluhu alebo doporučené dovozcom môže spôsobiť poškodenie náradia a byť príčinou úrazu.

- Elektrické náradie, príslušenstvo, pracovné nástroje atď. používajte v súlade s týmito pokynmi a takým spôsobom, ktorý je predpísaný pre konkrétne elektrické náradie a to s ohľadom na dané podmienky práce a druh prevádzanej práce. Používanie náradia na iné účely, než pre aké je určené, môže viesť k nebezpečným situáciám.

5) SERVIS

- Servis elektrického náradia zverte kvalifikovanému opravárovi. Môžu sa používať iba rovnaké náhradné diely. Zaručíte tak, že bude zachovaná bezpečnosť elektrického náradia.

BEZPEČNOSTNÉ POKYNY PRE EXCENTRICKÉ BRÚSKY

- Vždy používajte vhodné ochranné pracovné pomôcky vrátane masky proti prachu s minimálnym hodnotením FFP2, ochrany očí a chráničov sluchu.

- Zabezpečte, aby boli všetci ľudia v blízkosti pracoviska vybavení vhodnými osobnými ochrannými pomôckami.

- Zaisťte obrobok. Obrobok, ktorý je uchytený v upínacom zariadení alebo vo zveráku, je pridržovaný bezpečnejšie ako vašou rukou.
- V žiadnom prípade nekladte ruky vedľa prístroja, pred neho, ani na obrábanú plochu. V prípade pošmyknutia hrozí nebezpečenstvo poranenia.
- **NEBEZPEČENSTVO POŽIARU V DÔSLEDKU ISKRENIA!** Pri brúsení kovov, vzniká iskrenie. Dávajte bezpodmienečne pozor na to, aby ste neohrozili žiadne osoby a aby žiadne horľavé materiály neboli v blízkosti pracovnej oblasti.
- **VAROVANIE! JEDOVATÉ VÝPARY!** Škodlivý a toxický prach vznikajúci pri opracovávaní ohrozuje zdravie personálu obsluhy alebo osôb nachádzajúcich sa v blízkosti.
- **VAROVANIE! OHROZENIE SPÔSOBENÉ PRACHOM!** V prípade dlhšieho obrábania dreva a najmä pri obrábaní materiálov, pri ktorých vzniká škodlivý prach, zapojte prístroj do vhodného externého odsávacieho zariadenia. Noste ochranné okuliare a protiprachovú masku!
- Buďte zvlášť opatrní pri brúsení niektorých drevín (ako je buk, dub, mahagón a tík), pretože vzniknutý prach je toxický.
- Nebrúste horčík ani zliatiny obsahujúce vysoké percento horčíka.
- Vezmite na vedomie, že na niektoré materiály, mohli byť nafarbené alebo inak povrchovo upravené. Pri ich brúsení sa môže vytvoriť prach, ktorý je toxický alebo inak škodlivý.
- Materiál obsahujúci azbest sa nesmie opracovávať. Azbest sa považuje za rakovinotvornú látku.
- Vyhňte sa brúseniu farieb s obsahom olova alebo iných zdraviu škodlivých materiálov.
- Prach vytvorený pri brúsení náterových farieb je obzvlášť nebezpečný pre deti, tehotné ženy a ľudí s vysokým krvným tlakom. Zabráňte tomu, aby sa tieto osoby nachádzali v blízkosti pracoviska, a to aj vtedy, ak používajú vhodné osobné ochranné prostriedky.
- Vždy, keď je to možné, používajte zariadenie na odsávanie prachu a nečistôt.
- Buďte obzvlášť opatrní pri brúsení materiálu, ktorý je z dreva a kovu. Iskry z kovu môžu ľahko zapáliť drevený prach. Vždy dôkladne vyčistite zariadenie, aby ste znížili riziko požiaru
- Obrábaný materiál a brúsny papier môžu byť počas používania veľmi horúce, v prípade že z obrábaného materiálu stúpa dym alebo sa na jeho povrchu objaví popol, zastavte zariadenie a nechajte materiál vychladnúť. Nedotýkajte sa materiálu ani brúsneho papiera, kým nevychladnú.
- Neobrábajte žiadne navlhčené materiály alebo vlhké plochy.
- Nedotýkajte sa pohybujúceho sa brúsneho papiera.
- Predtým ako zariadenie položíte na zem ho vždy vypnite.
- Pred vykonávaním akýchkoľvek úprav alebo výmenou brúsneho papiera vždy vypnite brúsku a vytiahnite akumulátor zo zariadenia.
- Aj keď sa tento nástroj používa predpísaným spôsobom, nie je možné eliminovať všetky riziká. Ak máte akékoľvek pochybnosti o bezpečnom používaní tohto nástroja, nepoužívajte ho.

MONTÁŽ A POUŽITIE

PRED PRVÝM POUŽITÍM

- Excentrickú brúsku rozbaľte a skontrolujte či nie je poškodená. Zoznámte sa so všetkými jej funkciami.
- Zabezpečte, aby boli všetky súčasti nástroja v dobrom stave. Ak niektoré časti chýbajú alebo sú poškodené, vymeňte ich predtým, ako použijete tento nástroj.

MONTÁŽ FLEXIBILNEJ HADICE (OBR. 3)

- **UPOZORNENIE:** Uistite sa, že zariadenie je vypnuté a zástrčka sieťového káblu je odpojená z elektrickej zásuvky predtým ako začnete upevňovať alebo odstraňovať príslušenstvo.
- **UPOZORNENIE:** Vždy pripojte excentrickú brúsku k vhodnému vysávaču alebo systému na odsávanie prachu, najmä ak brúsny prach obsahuje škodlivé látky, ako sú častice zo starých náterov, lakov, povrchových náterov atď.
- **UPOZORNENIE:** Pri brúsení olovených náterov, dreva a kovov dbajte na ochranu proti škodlivému a toxickému prachu, obzvlášť ak si nie ste istí, z akého materiálu je obrusovaný predmet. Všetky osoby, ktoré vstupujú na pracovisko, musia mať špeciálne navrhnutú masku na ochranu proti toxickému prachu a výparom. Deti a tehotné ženy **NESMÚ** vstúpiť do pracovného priestoru. **NEJEDZTE, NEPITE a NEFAJČITE** na

pracovisku.

- Brúska je navrhnutá tak, že ju je možné pomocou hadice pripojiť k vysávaču alebo systému odsávania prachu. Toto je preferovaná a najefektívnejšia metóda odsávania prachu.
- Do otvoru na pripojenie zariadenia na odsávanie prachu vložte konektor na pripojenie flexibilnej hadice.
- Do konektoru následne pripojte flexibilnú hadicu.
- Do konektoru na pripojenie vysávača alebo systému na odsávanie prachu pripojte vhodné zariadenie na odsávanie prachu.
- **UPOZORNENIE:** Použitím excentrickej brúsky bez odsávania prachu sa používateľ vystavuje vplyvu škodlivého prachu a vo vnútorných častiach brúsky sa môže nahromadiť prach, čo skraca jej životnosť. Takéto škody nie sú zahrnuté v záručných podmienkach.

VÝBER SPRÁVNEHO BRÚSNEHO PAPIERA

- Brúsne papiere sú k dispozícii v rôznych zrnitostiach: hrubé (60), stredné (120) a jemné (240)
- Použite hrubé brusné papiere pre brúsenie drsných povrchov, stredné pre hladké povrchy a jemné pri dokončovaní brúsenia
- Vždy používajte kvalitné brúsne papiere, aby ste dosiahli maximálnu kvalitu práce.
- Odporúča sa vykonať skúšobné brúsenie na kuse materiálu pre určenie optimálneho typu brúsneho papiera.

UPEVNENIE BRÚSNEHO PAPIERA (OBR. 4)

- **UPOZORNENIE:** Uistite sa, že zariadenie je vypnuté a zástrčka sieťového káblu je odpojená z elektrickej zásuvky predtým ako začnete upevňovať brúsny papier.
- **Poznámka:** Nepoužívajte opotrebované, roztrhnuté alebo zaprášene brúsne papiere. Uistite sa, že pred začatím používania brúsky boli obrábaného materiálu odstránené všetky nežiaduce predmety ako napríklad klince alebo skrutky.
- **UPOZORNENIE:** Nepoužívajte brúsne papiere na brúsenie dreva ak predtým boli použité na brúsenie materiálu z kovu.
- Používajte iba dierované brúsne papiere s otvormi zodpovedajúcimi otvorom na unášači, aby systém na odsávanie prachu mohol fungovať.
 1. Odstráňte starý brúsny papier (ak je namontovaný) tak, že ho odlepíte z unášača.
 2. Z unášača odstráňte všetok prach a nečistoty
 3. Napasujte otvory brúsneho papiera na otvory na unášači
 4. Namontujte nový brúsny papier tak, že ho pritlačíte na unášač.
- **Poznámka:** Brúsny papier odlepujte pomaly aby ste nepoškodili suchý zips.
- **UPOZORNENIE:** Pravidelne čistite prach a nečistoty z unášača brúsneho papiera a nenechávajte brúsny papier úplne opotrebovať. Nedodržanie týchto dvoch preventívnych opatrení môže viesť k poškodeniu suchého zipsu na unášači a brúsny papier nebude možné správne pripevniť.

ZAPNUTIE A VYPNUTIE (OBR. 5)

1. Uistite sa, že excentrická brúska je vypnutá a zástrčka sieťového káblu je odpojená z elektrickej zásuvky.
 2. Vyberte si vhodný brúsny papier a upevnite ho na unášač brusného papiera.
 3. Držte nástroj bezpečne oboma rukami a uistite sa, že máte úplnú kontrolu nad zariadením.
 3. Pred zapnutím sa uistite, že brúska nie je v kontakte s obrobkom.
 4. Stlačením ON/OFF vypínača brúsku zapnite. Rozsvieti sa LED dióda s indikáciou nastavenia rýchlosti.
 5. Rýchlosť je možné nastaviť v rozmedzí 4 000 - 10 000 min⁻¹ pomocou tlačidiel pre zvýšenie a zníženie rýchlosti. Každé stlačenie tlačidla zvyšuje alebo znižuje rýchlosť o 1 000 min⁻¹.
 6. Po nastavení rýchlosti brúsku uveďte do prevádzky stlačením prevádzkového spínača. Prevádzkový spínač je nutné držať stlačený po celú dobu prevádzky.
 7. Pre vypnutie brúsky stlačte ON / OFF vypínač. LED dióda zhasne.
- **UPOZORNENIE:** Nadvihnite brúsku z obrobku pred jej vypnutím.
 - **UPOZORNENIE:** Predtým, než zariadenie položíte na zem vždy počkajte, pokiaľ sa úplne nezastaví. Po

skončení používania brúsku vypnite a vždy odpojte zástrčku sieťového káblu z elektrickej zásuvky.

VÝMENA UNÁŠAČA BRUSNÉHO PAPIERA (OBR. 5)

- **UPOZORNENIE:** Uistite sa, že zariadenie je vypnuté a zástrčka sieťového káblu je odpojená z elektrickej zásuvky predtým ako začnete s výmenou unášača brúsneho papiera.
- Používajte iba originálne náhradné diely!
- Vložte kľúč medzi zadnú stranu unášača brúsneho papiera a gumové tesnenie tak aby ste s ním pevne uchopili maticu hriadeľu.
- Otočením unášača proti smeru hodinových ručičiek ho demontujte zo zariadenia.
- Namontujte nový originálny unášač brúsneho papiera.
- Uvoľnite maticu hriadeľa a vytiahnite kľúč.

TIPY NA BRÚSENIE

- **UPOZORNENIE:** Pri práci s brúskou vždy používajte primerané ochranné pracovné pomôcky, vrátane ochranných okuliarov, ochrannej dýchacej masky a chrániča sluchu.
- Ak je brúska pripojená k systému na odsávanie prachu, pred zapnutím brúsky najprv zapnite odsávacie zariadenie. Po dokončení práce postupujte opačne. Najprv vypnite brúsku a potom v systém na odsávanie prachu.
- Kruhovým pohybom pohybujte brúskou po povrchu obrobku, kým nedosiahnete požadovanú povrchovú úpravu.
- **UPOZORNENIE: NEDOTÝKAJTE** sa pohybujúceho brúsneho papiera.
- **Poznámka:** Vždy použite svorky na zaistenie obrobku na pracovnom stole.
- **UPOZORNENIE:** Pri práci vyvíjajte minimálny tlak. Nadmerný tlak nevedie k rýchlejšiemu obrúseniu materiálu. Dochádza k predčasnému opotrebovaniu brúsneho papiera čo môže spôsobiť poškodenie brúsky. Pracujte konštantnou rýchlosťou. Výkon zariadenia a kvalita brúsenia závisí hlavne od výberu správnych brúsnych papierov.
- Ak je po skončení brúsenia obrobok poškrábaný, pozrite si časť "Výber správneho brúsneho papiera".
- Ťažko dostupné miesta brúste prednou alebo bočnou hranou brúsneho papiera.
- Brúsny papier občas vyčistite vysávačom.
- **UPOZORNENIE:** Nikdy nedovoľte, aby bol brúsny papier úplne opotrebovaný pred jeho výmenou. Nedodržanie týchto preventívnych opatrení môže viesť k poškodeniu suchého zipsu a nesprávnemu namontovaniu brusného papiera.
- Nikdy nebrúste tým istým brúsnym papierom rôzne materiály (napr. drevo a následne kov). Dobré výsledky brúsenia dosiahnete len použitím bezchybných brúsnych papierov.

V nasledujúcej tabuľke nájdete odporúčané rozmedzie otáčok pre jednotlivé pracovné činnosti:

ROZMEDZIE OTÁČOK	VHODNÉ POUŽITIE
4 000 – 6 000	Obrusovanie morených hrán
	Obrusovanie termoplastov
6 000 – 7 000	Priebežné obrusovanie laku na morených povrchoch
	Čistenie falcov okien z prírodného dreva
7 000 – 8 000	Obrusovanie masívneho dreva a dyhovaných hrán
	Obrusovanie falcov okien a dverí
	Priebežné obrusovanie náterov na hranách
	Vyhladzovanie drevených povrchov pred morením
	Ľahké obrusovanie okien z prírodného dreva
	Trenie alebo odstraňovanie prebytočných zvyškov vápenca
8 000 – 9 000	Obrusovanie tenko naneseného základného náteru
	Obrusovanie dreva
	Zrážanie hrán na drevených dieloch
	Vyhladzovanie drevených povrchov ošetrovaných základným náterom

9 000 – 10 000	Obrusovanie s max. abráziou
	Obrusovanie starého náteru
	Obrusovanie dreva a dyhovaného povrchu pred lakovaním
	Priebežné obrusovanie lakovaných povrchov

ÚDRŽBA A SKLADOVANIE

- Pred začatím akejkoľvek kontroly alebo údržby, zariadenie vypnite a zástrčku sieťového kábla odpojte z elektrickej zásuvky.
- Excentrickú brúsku dôkladne vyčistite po každom použití. Ak nečistoty nemožno odstrániť, použite mäkkú handričku navlhčenú v mydlovej vode. Nikdy nepoužívajte čistiace prostriedky alebo rozpúšťadlá ako je benzín, alkohol, čpavok a pod.! Tieto rozpúšťadlá môžu poškodiť plastové časti výrobku.
- Pravidelne kontrolujte svoje zariadenie a keď zistíte, že niektoré súčiastky sú opotrebované alebo poškodené, preventívne ich kvôli vlastnej bezpečnosti vymeňte. Opotrebené či poškodené časti stroja sa môžu vymeniť iba v autorizovanom servise alebo ich výmenu zaistí predajca.
- Postarajte sa o to, aby boli použité originálne náhradné súčiastky značky Worcraft.

SUCHÝ ZIPS

- Povrch suchého zipsu musí byť čistý, bez nečistôt a cudzích látok, ako sú vlasy, vlákna, piesok atď.
- Na zabezpečenie adekvátnej príľnavosti na zaistenie príslušenstva musia byť suchý zips v dobrom stave.
- Pri dlhodobom používaní sa suchý zips natiahne alebo zlomí a nemôže už poskytnúť požadovanú pevnosť príľnavosti

Poznámka: Na suchý zips sa nevzťahujú záručné podmienky. Náhradný suchý zips musí byť vymenený v autorizovanom servisnom stredisku.

SKLADOVANIE

- Excentrickú brúsku skladujte na bezpečnom, suchom mieste mimo dosahu detí

OCHRANA ŽIVOTNÉHO PROSTREDIA



Symbol prečiarknutej nádoby na odpad na produktoch alebo v sprievodných dokumentoch znamená, že použité elektrické a elektronické výrobky nesmú byť pridané do bežného komunálneho odpadu. Pre správnu likvidáciu, obnovu a recykláciu doručte tieto výrobky na určené zberné miesta, kde budú prijaté zdarma. Alternatívne v niektorých krajinách môžete vrátiť svoje výrobky miestnemu predajcovi pri kúpe ekvivalentného nového produktu. Správnou likvidáciou tohto produktu pomôžete zachovať cenné prírodné zdroje a napomáhate prevencii potenciálnych negatívnych dopadov na životné prostredie a ľudské zdravie, čo by mohli byť dôsledky nesprávnej likvidácie odpadov. Ďalšie podrobnosti si vyžiadajte od miestneho úradu alebo najbližšieho zberného miesta. Pri nesprávnej likvidácii tohto druhu odpadu môžu byť v súlade s národnými predpismi udelené pokuty.

ES VYHLÁSENIE O ZHODE

ES DECLARATION OF CONFORMITY

vydané/issued by

Výrobca/Producer: Zhejiang Haoda Tools Manufacture Co., Ltd.
Sídlo/Seated: No. 7, Shenbao Road, Niubeijin Industrial Area, Baiyang District,
321200 Wuyi City, Zhejiang, P.R.C.

Represented by: SLOVAKIA TREND EXPORT - IMPORT, s.r.o.
Sídlo/Seated: Michalovská 87/1414, Sobrance 07301, Slovensko
IČO/ID Nr: 46512250

vyhlasuje na vlastnú zodpovednosť, že následne označené zariadenie na základe svojej koncepcie a konštrukcie, rovnako ako do obehu uvedené vyhotovenie, zodpovedá základným bezpečnostným požiadavkám príslušných legislatívnych predpisov/
hereby declares that this appliance is in compliance with all basic safety requirements of all relevant directives.

Excentrická brúska/Rotary sander Worcraft OS04-150 ShareSYS, 230 V, 50 Hz, 350 W, 4 000 – 10 000 min⁻¹, 150 mm, Class I
TYP / TYPE: S1A-HD02-150
MODEL / MODEL: OS04-150

bol navrhnutý a vyrobená v zhode s nasledujúcimi normami/was constructed and produced in compliance with following standards:

EN IEC 55014-1:2021
EN IEC 55014-2:2021
EN IEC 61000-3-2:2019/A1:2021
EN 61000-3-3:2013/A2:2021
EN 62841-1:2015
EN 62841-2-4:2014

a nasledujúcimi predpismi (všetko v platnom znení)/and all relevant directives (all in compliance):

EMC 2014/30/EU
MD 2006/42/EC
RoHS 2011/65/EU

Všetky súbory technickej dokumentácie sa nachádzajú k nahliadnutiu na adrese: /All related technical documentation and test report are available for checking at seat of company on following address: Slovakia TREND Export – Import s.r.o., Michalovská 87/1414, 073 01 Sobrance, Slovenská Republika

Last two digits when product has been introduced on market
/ Posledné dve číslice roka, kedy bol výrobok označený značkou CE: 23

JUDr. Michal ŽEŇUCH
per procuram
SLOVAKIA TREND EXPORT - IMPORT, s.r.o.
Michalovská 87/1414
073 01 SOB RANCE
IČO: 46512250, DIČ: 2023403371

Sobrance 14.9.2023
Dátum a miesto vydania vyhlásenia
Place and date of issue

.....
Vydal/Issued by. Pečiatka/Podpis, Stamp/Signature
JUDr. Michal Žeňuch, confidential clerk/prokurista

WORCRAFT

POWER TOOLS

Záručný list / Warranty

Výrobné číslo:	Dátum predaja:	Podpis a pečiatka predajcu:

Meno zákazníka (názov firmy):	Adresa zákazníka (sídlo firmy):

Zákazník svojím podpisom potvrdzuje, že mu bolo zariadenie predvedené a vysvetlené, že bol oboznámený s návodom na obsluhu, nasadením a užívaním stroja a že mu zariadenie bolo vydané kompletne.	Podpis zákazníka:

Záznamy o reklamáciách- záručných opravách

Dátum prijatia reklamácie:	Dátum ukončenia reklamácie:	Evidenčné číslo reklamácie:	Podpis prevedenej záručnej opravy (Záznam o neoprávnenej reklamácie)	Pečiatka servisného technika:

Podmienky záruky

- Dodávateľ poskytuje na tento výrobok záručnú dobu uvedenú v tomto záručnom liste za podmienok dodržania spôsobu používania a skladovania výrobku v súlade s platnými podmienkami a normami, ako i návodom na obsluhu. Záručná doba začína plynúť od dátumu predaja. Záruka na batérie je 12 mesiacov.
- Predĺžená záručná doba 5 rokov sa poskytuje na výrobok za podmienok, že tento výrobok je dodávateľom označený v zozname výrobkov s predĺženou zárukou, konečným zákazníkom je spotrebiteľ a výrobok nebude používaný na komerčné nasadenie. Predĺžená záruka je podmienená pravidelnými servisnými prehliadkami v autorizovaných servisných strediskách dodávateľa.
- Záručná doba sa predlžuje o dobu, počas ktorej bol výrobok v záručnej oprave a je o tom uvedený záznam v zozname o záručných opravách tohto záručného listu. Právo na záručnú opravu si spotrebiteľ môže uplatniť v niektorom autorizovanom servisnom stredisku, podľa priloženého zoznamu „A“ servisných stredísk. Servisné strediská „B“ prevádzkujú záručné opravy len na výrobky, ktoré boli predané v ich prevádzkach. Zoznam servisných stredísk je pravidelne aktualizovaný u predajcov a na stránke dovozu: www.strendpro.sk.
- Záručné stredisko je povinné zabezpečiť záručnú opravu v zákonom stanovenej lehote. Zákonom stanovená lehota na vybavenie reklamácie začína plynúť nasledujúcim dňom po dátume prijatia reklamácie v servisnom stredisku.
- Bezplatná záručná oprava nemôže byť uplatňovaná ak ide o poruchy, ktoré boli spôsobené používaním výrobku v rozpore s ustanoveniami uvedenými v návode na obsluhu, nesprávnou manipuláciou, mechanickým poškodením, bežným mechanickým opotrebením dielov spôsobeným prevádzkou stroja, vinou obsluhy, živelnou pohromou, neoprávneným zásahom do výrobku, poruchy zapríčinené použitím nevhodných náhradných dielov, použitím nevhodného paliva, a zrejme preťaženie stroja v dôsledku trvalého prekračovania hornej hranice výkonu. Práce spojené s čistením, základnou údržbou, ošetrovaním alebo nastavením zariadenia, ktoré môže viesť k obsluhu a sú uvedené v návode na obsluhu, nespádajú do rozsahu záruky.
- Za bežné opotrebenie dielov sa považuje hlavne opotrebenie: všetkých rotujúcich a pohyblivých častí, rezných častí a ich krytov, strižných skrutiek a klinov, prevodových a klinových remeňov, reťazových prevodov, trecie plochy brzd a spojok, dezény pneumatík a diely bežnej údržby ako sú: vzduchové, hydraulické a olejové filtre, zapalovacie sviečky, olejové a chladiace náplne.
- Z predĺženej záruky sú vyňaté časti strojov a zariadení, na ktoré ich konkrétny výrobca poskytuje kratšiu záruku ako dodávateľ na samotný výrobok, v ktorom sú namontované. Do tejto kategórie častí patria: akumulátory, žiarovky a podobne.
- Právo uplatniť nároky plynúce zo záruky má vlastník výrobku, pokiaľ tak urobí najneskôr v posledný deň záručnej doby.
- Pri reklamáciách sa postupuje podľa príslušných ustanovení Občianskeho zákonníka a Zákona o ochrane spotrebiteľa.
- Servisné prehliadky, ktoré sú podmienkou predĺženej 5 ročnej záruky, musia byť prevádzkané len v autorizovanom servisnom stredisku dodávateľa, v pravidelných intervaloch a obdobie medzi jednotlivými prehliadkami nesmie prekročiť dobu 12 mesiacov. Prvá servisná prehliadka musí byť vykonaná najneskôr do 12 mesiacov od dátumu predaja výrobku. Servisné prehliadky vykonávajú servisné strediská v období posledných troch a prvých dvoch mesiacoch kalendárneho roku. Každá servisná prehliadka musí byť zaznamenaná v tomto záručnom liste s uvedeným dátumom prehliadky, podpisom a pečiatkou servisného strediska. Servisnou prehliadkou sa rozumie kontrola stroja, výmena náplní a filtrov podľa odporúčenia výrobcu, výmena opotrebených a poškodených dielov, ktoré môžu ovplyvniť poškodenie alebo opotrebenie iných dielov a samotné nastavenie stroja. Úkon servisnej prehliadky a použitý materiál sa účtuje podľa platného cenníka servisného strediska.

Pri uplatňovaní reklamácie je reklamujúci povinný predložiť k reklamácií čistý výrobok, doklad o kúpe alebo vyplnený a potvrdený záručný list. V prípade predĺženej záruky, záznamy o servisných prehliadkach a daňové doklady za jednotlivé prehliadky. Pri nesplnení niektorej z podmienok predĺženej záruky uvedenej v tomto záručnom liste, sa na výrobok poskytuje záručná doba 2 roky.

ZÁRUČNÝ A POZÁRUČNÝ SERVIS VYKONÁVA SPLNOMOCNENÝ ZÁSTUPCA VÝROBCU

Splnomocnený zástupca výrobcu: Slovakia Trend Export-Import s.r.o., Michalovská 87/1414, 073 01 Sobrance

Fax: (056) 652-2329 Tel: 0915 392 687 E-mail: servis@slovakia-trend.sk

EXCENTRICKÁ BRUSKA

POUŽITÍ

- Excentrická bruska je určena:

- pro suché broušení dřeva (např. obložení, nábytku, dveří, oken), kovu, umělé hmoty, tmelu, dále na broušení nátěrů, koroze atp. **Excentrická bruska není určena k broušení sádrokartonu.**





- Orbitální (excentrické) pohyby kotouče zvyšují efektivitu broušení.

- Možnost přizpůsobení otáček v závislosti na typu a vlastnosti opracovávaného materiálu.

- Snadná a rychlá výměna brusných papírů díky suchému zipu.

Zařízení používejte pouze k předepsaným účelům. Jakékoli jiné použití je považováno jako případ nesprávného použití. Uživatel/obsluha a ne výrobce bude zodpovědný za jakékoli poškození nebo zranění způsobené tímto nesprávným používáním. Pamatujte si, že toto zařízení nebylo navrženo pro komerční nebo průmyslové používání. Záruka nebude platná pokud bude zařízení používáno pro komerční, průmyslové nebo podobné účely.





TECHNICKÉ PARAMETRY







	NAPĚTÍ / FREKVENCE	230 V / 50 Hz
	PŘÍKON	350 W
	OTÁČKY BEZ ZÁTĚŽE	4 000 - 10 000 min ⁻¹
	EXCENTRICITA	5 mm
	PRŮMĚR UNAŠEČE BRUSNÉHO PAPIŘU	150 mm
	VIBRACE	3,22 m/s ² Odchylka (K) = 1,5 m/s ²
	HLADINA AKUSTICKÉHO VÝKONU (L _{WA})	90,3 dB(A) Odchylka (K) = 3 dB(A)
	HLADINA AKUSTICKÉHO TLAKU (L _{pA})	79,7 dB(A) Odchylka (K) = 3 dB(A)
	HMOTNOST	2 kg

ČÁSTI VÝROBKU

1	Provozní spínač	6	Unašeč brusného papíru
2	Tlačítko pro zvýšení rychlosti	7	Otvor pro připojení zařízení pro odsávání prachu
3	ON/OFF vypínač	8	Flexibilní hadice
4	Tlačítko pro snížení rychlosti	9	Konektor pro připojení vysavače nebo zařízení pro odsávání prachu
5	Napájecí kabel		

VYSVĚTLIVKY SYMBOLŮ

	Všeobecné upozornění na nebezpečí.
	Přečtěte si návod k použití.
	Používejte ochranné pracovní brýle.
	Noste ochranné rukavice.

	Nevyhazujte do běžného domovního odpadu. Místo toho, ekologicky přijatelnou cestou se obraťte na recyklační střediska. Prosím věnujte péči ochraně životního prostředí.
	Noste chránič sluchu.
	Noste ochrannou dýchací masku.
	Výrobek je v souladu s platnými evropskými směrnici a byla provedena metoda hodnocení shody těchto směrnic.
	Třída ochrany I.
	Při provádění oprav stroj nesmí být zapojen do elektrické zásuvky.

VŠEOBECNÉ BEZPEČNOSTNÍ POKYNY PRO ELEKTRICKÉ NÁŘADÍ

Přečtěte si bezpečnostní upozornění, instrukce, vyobrazení a technické údaje poskytované s tímto elektrickým nářadím. Porušení dodržování všech instrukcí uvedených dále v textu může mít za následek úraz elektrickým proudem, požár a/nebo těžké ublížení na zdraví.

1) BEZPEČNOST PRACOVNÍHO PROSTŘEDÍ

- Pracoviště je třeba udržovat v čistotě a dobře osvětlené. Nepořádek a tmavé prostory bývají příčinou nehod.
- Nepoužívejte elektrické nářadí v prostředí, kde hrozí nebezpečí výbuchu, kde se vyskytují hořlavé kapaliny, plyny nebo prach. V elektrickém nářadí vznikají jiskry, které mohou zapálit prach nebo výpary.
- Při používání elektrického nářadí zabraňte v přístupu dětem a dalším osobám. Pokud budete rušeni, můžete ztratit kontrolu nad vykonávanou činností.

2) ELEKTRICKÁ BEZPEČNOST

- Vidlice napájecího kabelu elektrického nářadí musí odpovídat síťové zásuvce. Nikdy jakýmkoli způsobem neupravujte el. přívodní kabel. Nářadí, které má na vidlici přívodní šňůry ochranný kolík, nikdy nepřipojujte rozdvojkami nebo jinými adaptéry. Nepoškozené vidlice a odpovídající zásuvky sníží nebezpečí úrazu elektrickým proudem. Poškozené nebo zamotané přívodní kabely zvyšují nebezpečí úrazu elektrickým proudem. Pokud se síťová šňůra poškodí, musí být nahrazena zvláštní síťovou šňůrou, kterou lze dostat u výrobce nebo jeho obchodního zástupce.
- Obsluha se nesmí tělem dotýkat uzemněných předmětů, jako je např. potrubí, těleso ústředního vytápění, sporáky a chladničky. Nebezpečí úrazu elektrickým proudem je větší, pokud je vaše tělo spojeno se zemí.
- Nevystavujte elektrické nářadí dešti, vlhku nebo vodě. Elektrického nářadí se nikdy nedotýkejte mokřma rukama. Elektrické nářadí nikdy nemyjte pod tekoucí vodou ani jej neponořujte do vody.
- Kabel se nesmí nadměrně zatěžovat. Kabel nikdy nepoužívejte k přenášení, tahání nebo vytahování vidlice elektrického nářadí. Kabel nesmí být vystaven působení tepla, oleje, ostrých hran nebo pohyblivých dílů. Poškozené nebo zapletené kabely zvyšují riziko úrazu elektrickým proudem.
- Při používání elektrického nářadí ve venkovním prostředí používejte prodlužovací kabel vhodný pro venkovní použití. Používání šňůry vhodné pro venkovní použití snižuje riziko úrazu elektrickým proudem
- Používáte-li elektrické nářadí ve vlhkých prostorách, používejte napájení chráněné proudovým chráničem (RCD). Používání RCD omezuje nebezpečí úrazu elektrickým proudem. Pojem „proudový chránič (RCD)“ může být nahrazen pojmem „hlavní jistič obvodu (GFCI)“ nebo „jistič unikajícího proudu (ELCB)“.

3) BEZPEČNOST OSOB

- Při používání elektrického nářadí buďte pozorní a ostražití, věnujte maximální pozornost činnosti, kterou právě provádíte. Soustřeďte se na práci. Nepracujte s elektrickým nářadím pokud jste unavení, nebo jste pod vlivem drog, alkoholu nebo léků. I chvilková nepozornost při používání elektrického nářadí může vést k vážnému poranění osob. Při práci s el. nářadím nejezte, nepijte a nekuřte.
- Používejte ochranné pomůcky. Vždy používejte ochranu očí. Používejte ochranné prostředky odpovídající druhu práce, kterou provádíte. Ochranné pomůcky jako respirátor, bezpečnostní obuv s protiskluzovou

úpravou, pokrývka hlavy nebo ochrana sluchu, používané v souladu s podmínkami práce, snižují riziko poranění osob.

- Vyvarujte se neúmyslnému zapnutí el. nářadí. Nepřenášejte el. nářadí, které je připojeno k elektrické síti, s prstem na spínači nebo na spoušti. Před připojením k elektrickému napětí se ujistěte, zda vypínač nebo spoušť jsou v poloze „vypnuto“. Přenášení el. nářadí s prstem na spínači nebo připojování vidlice el. nářadí do zásuvky se zapnutým spínačem může být příčinou vážných úrazů.
- Před zapnutím el. nářadí odstraňte všechny seřizovací klíče a nástroje. Nastavovací klíč nebo nástroj, který zůstane připevněn k otáčející se části elektrického nářadí může být příčinou poranění osob.
- Vždy udržujte stabilní postoj a rovnováhu. Pracujte jen tam, kam bezpečně dosáhnete. Nikdy nepřeceňujte vlastní sílu. Nepoužívejte elektrické nářadí, jste-li unaveni.
- Oblékejte se vhodným způsobem. Používejte pracovní oblečení. Nenoste volné oblečení ani šperky. Dbejte na to, aby se vaše vlasy, oblečení, rukavice nebo jiná část vašeho těla nedostala do přílišné blízkosti rotujících nebo rozpálených částí el. nářadí.
- Připojte el. nářadí k odsávání prachu. Pokud má el. nářadí možnost připojení zařízení k zachytávání nebo odsávání prachu, ujistěte se, že došlo k jeho řádnému připojení a používání. Použití takových zařízení může omezit nebezpečí vznikající prachem.

4) POUŽÍVÁNÍ A ÚDRŽBA ELEKTRICKÉHO NÁŘADÍ

- Elektrické nářadí nepřetěžujte. Elektrické nářadí bude pracovat lépe a bezpečněji, budete-li s ním pracovat v otáčkách, pro které bylo navrženo. Používejte správné nářadí, které je určeno pro danou činnost. Vhodné nářadí bude dobře a bezpečně provádět práci, pro kterou bylo vyrobeno.
- Nepoužívejte elektrické nářadí, které nelze bezpečně zapnout a vypnout ovládacím spínačem. Používání takového nářadí je nebezpečné. Poškozený vypínač musí být opraven certifikovaným servisem.
- Odpojte nářadí od elektrické sítě předtím, než začnete provádět jeho seřízení, výměnu příslušenství nebo údržbu. Toto opatření omezí nebezpečí náhodného spuštění.
- Nepoužívané elektrické nářadí uschovejte tak, aby bylo mimo dosah dětí a nepovolaných osob. Elektrické nářadí v ruce nezkušených uživatelů může být nebezpečné. Elektrické nářadí skladujte na suchém a bezpečném místě.
- Pečlivě udržujte elektrické nářadí v dobrém stavu. Pravidelně kontrolujte nastavení pohybujících se částí a jejich pohyblivost. Kontrolujte zda nedošlo k poškození ochranných krytů nebo jiných částí, které mohou ohrozit bezpečnou funkci elektrického nářadí. Je-li nářadí poškozeno, před dalším použitím zajistěte jeho opravu. Mnoho úrazů je způsobeno nesprávnou údržbou elektrického nářadí.
- Řezací nástroje udržujte ostré a čisté. Správně udržované a naostřené nástroje usnadňují práci, omezují nebezpečí úrazu a práce s nimi se lépe kontroluje. Použití jiného příslušenství než toho, které je uvedeno v návodu k obsluze nebo doporučeno dovozcem může způsobit poškození nářadí a být příčinou úrazu.
- Elektrické nářadí, příslušenství, pracovní nástroje atp. používejte v souladu s těmito pokyny a takovým způsobem, který je předepsán pro konkrétní elektrické nářadí a to s ohledem na dané podmínky práce a druh prováděné práce. Používání nářadí k jiným účelům, než pro jaké je určeno, může vést k nebezpečným situacím.

5) SERVIS

- Servis elektrického nářadí svěřte kvalifikovanému opraváři. Mohou se používat pouze stejné náhradní díly. Zaručíte tak, že bude zachována bezpečnost elektrického nářadí.

BEZPEČNOSTNÍ POKYNY PRO EXCENTRICKÉ BRUSKY

- Vždy používejte vhodné ochranné pracovní pomůcky včetně masky proti prachu s minimálním hodnocením FFP2, ochrany očí a chráničů sluchu.
- Zajistěte, aby byli všichni lidé v blízkosti pracoviště vybaveni vhodnými osobními ochrannými pomůckami.
- Zajistěte obrobek. Obrobek, který je uchycen v upínacím zařízení nebo ve svěráku, je přidržován bezpečněji než vaší rukou.
- V žádném případě nepokládejte ruce vedle přístroje, před něj, ani na obráběnou plochu. V případě uklouznutí hrozí nebezpečí poranění.

- **NEBEZPEČÍ POŽÁRU V DŮSLEDKU JISKŘENÍ!** Při broušení kovů, vzniká jiskření. Dávejte bezpodmínečně pozor na to, abyste neohrozili žádné osoby a aby žádné hořlavé materiály nebyly v blízkosti pracovní oblasti.
- **VAROVÁNÍ! JEDOVATÉ VÝPARY!** Škodlivý a toxický prach vznikající při opracovávání ohrožuje zdraví personálu obsluhy nebo osob nacházejících se v blízkosti.
- **VAROVÁNÍ! OHROŽENÍ ZPŮSOBENÉ PRACHEM!** V případě delšího obrábění dřeva a zejména při obrábění materiálů, u kterých vzniká škodlivý prach, zapojte přístroj do vhodného externího odsávacího zařízení. Noste ochranné brýle a protiprachovou masku!
- Buďte zvláště opatrní při broušení některých dřevin (jako je buk, dub, mahagon a teak), protože vzniklý prach je toxický.
- Nebruste hořčík ani slitiny obsahující vysoké procento hořčíku.
- Vezměte na vědomí, že na některé materiály, mohly být nabarveny nebo jinak povrchově upraveny. Při jejich broušení se může vytvořit prach, který je toxický nebo jinak škodlivý.
- Materiál obsahující azbest se nesmí opracovávat. Azbest se považuje za rakovinotvornou látku.
- Vyhnete se broušení barev s obsahem olova nebo jiných zdraví škodlivých materiálů.
- Prach vytvořený při broušení nátěrových barev je obzvláště nebezpečný pro děti, těhotné ženy a lidi s vysokým krevním tlakem. Zabraňte tomu, aby se tyto osoby nacházely v blízkosti pracoviště, a to i tehdy, používají-li vhodné osobní ochranné prostředky.
- Vždy, když je to možné, používejte zařízení pro odsávání prachu a nečistot.
- Buďte obzvláště opatrní při broušení materiálu, který je ze dřeva a kovu. Jiskry z kovu mohou snadno zapálit dřevěný prach. Vždy důkladně vyčistěte zařízení, abyste snížili riziko požáru
- Obráběný materiál a brusný papír mohou být během používání velmi horké, v případě že z obráběného materiálu stoupá kouř nebo se na jeho povrchu objeví popel, zastavte zařízení a nechte materiál vychladnout. Nedotýkejte se materiálu ani brusného papíru, dokud nevychladnou.
- Neobdělávejte žádné navlhčené materiály nebo vlhké plochy.
- Nedotýkejte se pohybujícího se brusného papíru.
- Předtím než zařízení položíte na zem jej vždy vypněte.
- Před prováděním jakýchkoli úprav nebo výměnou brusného papíru vždy vypněte brusku a vytáhněte akumulátor ze zařízení.
- I když se tento nástroj používá předepsaným způsobem, není možné eliminovat všechna rizika. Máte-li jakékoli pochybnosti o bezpečném používání tohoto nástroje, nepoužívejte jej.

MONTÁŽ A POUŽITÍ

PŘED PRVNÍM POUŽITÍM

- Excentrickou brusku rozbalte a zkontrolujte zda není poškozená. Seznamte se se všemi jejími funkcemi.
- Zajistěte, aby všechny součásti nástroje byly v dobrém stavu. Pokud některé části chybí nebo jsou poškozeny, vyměňte je předtím, než použijete tento nástroj.

MONTÁŽ FLEXIBILNÍ HADICE (OBR. 3)

- **UPOZORNĚNÍ:** Ujistěte se, že zařízení je vypnuté a zástrčka síťového kabelu je odpojena z elektrické zásuvky předtím než začnete upevňovat nebo odstraňovat příslušenství.
- **UPOZORNĚNÍ:** Vždy připojte excentrickou brusku k vhodnému vysavači nebo systému pro odsávání prachu, zejména pokud brusný prach obsahuje škodlivé látky, jako jsou částice ze starých nátěrů, laků, povrchových nátěrů atp.
- **UPOZORNĚNÍ:** Při broušení olověných nátěrů, dřeva a kovů dbejte na ochranu proti škodlivému a toxickému prachu, obzvláště pokud si nejste jisti, z jakého materiálu je obrušovaný předmět. Všechny osoby, které vstupují na pracoviště, musí mít speciálně navrženou masku na ochranu proti toxickému prachu a výparům. Děti a těhotné ženy **NESMÍ** vstoupit do pracovního prostoru. **NEJEZTE, NEPIJTE a NEKUŘTE** na pracovišti.
- Bruska je navržena tak, že ji lze pomocí hadice připojit k vysavači nebo systému odsávání prachu. Toto je preferovaná a nejefektivnější metoda odsávání prachu.
- Do otvoru pro připojení zařízení pro odsávání prachu vložte konektor pro připojení flexibilní hadice.
- Do konektoru následně připojte flexibilní hadici.

- Do konektoru pro připojení vysavače nebo systému pro odsávání prachu připojte vhodné zařízení pro odsávání prachu.
- **UPOZORNĚNÍ:** Použitím excentrické brusky bez odsávání prachu se uživatel vystavuje vlivu škodlivého prachu a ve vnitřních částech brusky se může nahromadit prach, což zkracuje její životnost. Takové škody nejsou zahrnuty v záručních podmínkách.

VÝBĚR SPRÁVNÉHO BRUSNÉHO PAPIŘU

- Brusné papíry jsou k dispozici v různých zrnitostech: hrubé (60), střední (120) a jemné (240)
- Použijte hrubé brusné papíry pro broušení drsných povrchů, střední pro hladké povrchy a jemné při dokončování broušení
- Vždy používejte kvalitní brusné papíry, abyste dosáhli maximální kvality práce.
- Doporučuje se provést zkušební broušení na kusu materiálu pro určení optimálního typu brusného papíru.

UPEVNĚNÍ BRUSNÉHO PAPIŘU (OBR. 4)

- **UPOZORNĚNÍ:** Ujistěte se, že zařízení je vypnuté a zástrčka síťového kabelu je odpojena z elektrické zásuvky předtím než začnete upevňovat brusný papír.
- **Poznámka:** Nepoužívejte opotřebované, roztržené nebo zaprášené brusné papíry. Ujistěte se, že před započatím používání brusky byly obráběného materiálu odstraněny všechny nežádoucí předměty jako například hřebíky nebo šrouby.
- **UPOZORNĚNÍ:** Nepoužívejte brusné papíry na broušení dřeva pokud dříve byly použity na broušení materiálu z kovu.
- Používejte pouze děrované brusné papíry s otvory odpovídajícími otvorem na unášeči, aby systém pro odsávání prachu mohl fungovat.
- 1. Odstraňte starý brusný papír (je-li namontován) tak, že jej odlepíte z unášeče.
- 2. Z unášeče odstraňte veškerý prach a nečistoty
- 3. Napasujte otvory brusného papíru na otvory na unášeči
- 4. Namontujte nový brusný papír tak, že jej přitisknete na unášeč.
- **Poznámka:** Brusný papír odlepujte pomalu abyste nepoškodili suchý zip.
- **UPOZORNĚNÍ:** Pravidelně čistěte prach a nečistoty z unášeče brusného papíru a nenechávejte brusný papír zcela opotřebovat. Nedodržení těchto dvou preventivních opatření může vést k poškození suchého zipu na unášeči a brusný papír nebude možné správně připevnit.

ZAPNUTÍ A VYPNUTÍ (OBR. 5)

1. Ujistěte se, že excentrická bruska je vypnutá a zástrčka síťového kabelu je odpojena z elektrické zásuvky.
 2. Vyberte si vhodný brusný papír a upevněte jej na unášeč brusného papíru.
 3. Držte nástroj bezpečně oběma rukama a ujistěte se, že máte úplnou kontrolu nad zařízením.
 3. Před zapnutím se ujistěte, že bruska není v kontaktu s obrobkem.
 4. Stisknutím ON/OFF vypínače brusku zapněte. Rozsvítí se LED dioda s indikací nastavení rychlosti.
 5. Rychlost lze nastavit v rozmezí 4 000 – 10 000 min⁻¹ pomocí tlačítek pro zvýšení a snížení rychlosti. Každý stisk tlačítka zvyšuje nebo snižuje rychlost o 1 000 min⁻¹.
 6. Po nastavení rychlosti brusku uveďte do provozu stisknutím provozního spínače. Provozní spínač je nutno držet stisknutý po celou dobu provozu.
 7. Pro vypnutí brusky stiskněte ON/OFF vypínač. LED dioda zhasne.
- **UPOZORNĚNÍ:** Nadzvedněte brusku z obrobku před jejím vypnutím.
 - **UPOZORNĚNÍ:** Předtím, než zařízení položíte na zem vždy počkejte, dokud se úplně nezastaví. Po skončení používání brusku vypněte a vždy odpojte zástrčku síťového kabelu z elektrické zásuvky.

VÝMĚNA UNAŠEČE BRUSNÉHO PAPIŘU (OBR. 5)

- **UPOZORNĚNÍ:** Ujistěte se, že zařízení je vypnuté a zástrčka síťového kabelu je odpojena z elektrické zásuvky předtím než začnete s výměnou unášeče brusného papíru.
- Používejte pouze originální náhradní díly!

- Vložte klíč mezi zadní stranu unašeče brusného papíru a gumové těsnění tak abyste s ním pevně uchopili matici hřídele.
- Otočením unašeče proti směru hodinových ručiček jej demontujte ze zařízení.
- Namontujte nový originální unašeč brusného papíru.
- Uvolněte matici hřídele a vytáhněte klíč.

TIPY PRO BROUŠENÍ

- **UPOZORNĚNÍ:** Při práci s bruskou vždy používejte přiměřené ochranné pracovní pomůcky, včetně ochranných brýlí, ochranné dýchací masky a chrániče sluchu.
- Pokud je bruska připojena k systému pro odsávání prachu, před zapnutím brusky nejprve zapněte odsávací zařízení. Po dokončení práce postupujte opačně. Nejprve vypněte brusku a poté v systém pro odsávání prachu.
- Kruhovým pohybem pohybujte bruskou po povrchu obrobku, dokud nedosáhnete požadované povrchové úpravy.
- **UPOZORNĚNÍ: NEDOTÝKEJTE** se pohybujícího brusného papíru.
- **Poznámka:** Vždy použijte svorky pro zajištění obrobku na pracovním stole.
- **UPOZORNĚNÍ:** Při práci vyvíjejte minimální tlak. Nadměrný tlak nevede k rychlejšímu obroušení materiálu. Dochází k předčasnému opotřebení brusného papíru, což může způsobit poškození brusky. Pracujte konstantní rychlostí. Výkon zařízení a kvalita broušení závisí hlavně na výběru správných brusných papírů.
- Pokud je po skončení broušení obrobek poškrábaný, viz část "Volba správného brusného papíru".
- Těžce dostupná místa brusťte přední nebo boční hranou brusného papíru.
- Brusný papír občas vyčistěte vysavačem.
- **UPOZORNĚNÍ:** Nikdy nedovolte, aby byl brusný papír zcela opotřebován před jeho výměnou. Nedodržení těchto preventivních opatření může vést k poškození suchého zipu a nesprávnému namontování brusného papíru.
- Nikdy nebrusťte stejným smirkovým papírem různé materiály (např. dřevo a následně kov). Dobrých výsledků broušení dosáhnete pouze použitím bezvadných brusných papírů.

V následující tabulce naleznete doporučené rozmezí otáček pro jednotlivé pracovní činnosti:

ROZMEZÍ OTÁČEK	VHODNÉ POUŽITÍ
4 000 – 6 000	Obrušování mořených hran
	Obrušování termoplastů
6 000 – 7 000	Průběžné obrušování laku na mořených površích
	Čištění falců oken z přírodního dřeva
7 000 – 8 000	Obrušování masivního dřeva a dýhovaných hran
	Obrušování falců oken a dveří
	Průběžné obrušování nátěrů na hranách
	Vyhlazování dřevěných povrchů před mořením
	Lehké obrušování oken z přírodního dřeva
	Tření nebo odstraňování přebytečných zbytků vápence
8 000 – 9 000	Obrušování tence naneseného základního nátěru
	Obrušování dřeva
	Srážení hran na dřevěných dílech
	Vyhlazování dřevěných povrchů ošetřených základním nátěrem
9 000 – 10 000	Obrušování o max. abrazí
	Obrušování starého nátěru
	Obrušování dřeva a dýhovaného povrchu před lakováním
	Průběžné obrušování lakovaných povrchů

ÚDRŽBA A SKLADOVÁNÍ

- Před zahájením jakékoli kontroly nebo údržby, zařízení vypněte a zástrčku síťového kabelu odpojte z

elektrické zásuvky.

- Excentrickou brusku důkladně vyčistěte po každém použití. Pokud nečistoty nelze odstranit, použijte měkký hadřík navlhčený v mýdlové vodě. Nikdy nepoužívejte čisticí prostředky nebo rozpouštědla jako je benzin, alkohol, čpavek apod.! Tato rozpouštědla mohou poškodit plastové části výrobku.
- Pravidelně kontrolujte své zařízení a když zjistíte, že některé součástky jsou opotřebované nebo poškozené, preventivně je kvůli vlastní bezpečnosti vyměňte. Opotřebované či poškozené části stroje se mohou vyměnit pouze v autorizovaném servisu nebo jejich výměnu zajistí prodejce.
- Postarejte se o to, aby byly použity originální náhradní součástky značky Worcraft.

SUCHÝ ZIPS

- Povrch suchého zipu musí být čistý, bez nečistot a cizích látek, jako jsou vlasy, vlákna, písek atp.
- K zajištění adekvátní přilnavosti k zajištění příslušenství musí být suchý zip v dobrém stavu.
- Při dlouhodobém používání se suchý zip natáhne nebo zlomí a nemůže již poskytnout požadovanou pevnost přilnavosti

Poznámka: Na suchý zip se nevztahují záruční podmínky. Náhradní suchý zip musí být vyměněn v autorizovaném servisním středisku.

SKLADOVÁNÍ

- Excentrickou brusku skladujte na bezpečném, suchém místě mimo dosah dětí.

OCHRANA ŽIVOTNÍHO PROSTŘEDÍ



Symbol přeškrtnuté nádoby na odpad na produktech nebo v průvodních dokumentech znamená, že použité elektrické a elektronické výrobky nesmí být přidány do běžného komunálního odpadu. Pro správnou likvidaci, obnovu a recyklaci doručte tyto výrobky na určená sběrná místa, kde budou přijata zdarma. Alternativně v některých zemích můžete vrátit své výrobky místnímu prodejci při koupi ekvivalentního nového produktu. Správnou likvidací tohoto produktu pomůžete zachovat cenné přírodní zdroje a napomáháte prevenci potenciálních negativních dopadů na životní prostředí a lidské zdraví, což by mohly být důsledky nesprávné likvidace odpadů. Další podrobnosti si vyžádejte od místního úřadu nebo nejbližšího sběrného místa. Při nesprávné likvidaci tohoto druhu odpadu mohou být v souladu s národními předpisy uděleny pokuty.

WORCRAFT

POWER TOOLS

Záruční list / Warranty

Výrobní číslo:	Dátum prodeje:	Podpis a razítko prodejce:

Meno zákazníka (název firmy):	Adresa zákazníka (sídlo firmy):

Zákazník svým podpisem potvrzuje, že mu bylo zařízení předvedeno a vysvětleno, že byl seznámen s návodem k obsluze, nasazením a užíváním stroje a že mu zařízení bylo vydáno kompletní.	Podpis zákazníka:

Záznamy o reklamaci – záručních opravách

Dátum přijetí reklamace:	Datum ukončení reklamace:	Evidenční číslo reklamace:	Podpis převedené záruční opravy (Záznam o neoprávněné reklamaci)	Razítko servisního technika:

Podmínky záruky

- Dodavatel poskytuje na tento výrobek záruční dobu uvedenou v tomto záručním listu za podmínek dodržení způsobu používání a skladování výrobku v souladu s platnými podmínkami a normami, jako i návodem k obsluze. Záruční doba začíná běžet od data prodeje. Záruka na baterie je 12 měsíců.
- Prodoužená záruční doba 5 let se poskytuje na výrobek za podmínek, že tento výrobek je dodavatelem označený v seznamu výrobků s prodouženou zárukou, konečným zákazníkům je spotřebitel a výrobek nebude používán na komerční nasazení. Prodoužená záruka je podmíněna pravidelnými servisními prohlídkami v autorizovaných servisních střediscích dodavatele.
- Záruční doba se prodoužuje o dobu, po kterou byl výrobek v záruční opravě a je o tom uveden záznam v seznamu o záručních opravách tohoto záručního listu. Právo na záruční opravu si spotřebitel může uplatnit v některém autorizovaném servisním středisku, podle příloženého seznamu A servisních středisek. Servisní střediska B převádějí záruční opravy pouze na produkty, které byly prodány v jejich provozech. Seznam servisních středisek je pravidelně aktualizován u prodejců a na stránce dovozu: www.strendpro.sk.
- Servisní středisko je povinné zajistit záruční opravu v zákonem stanovené lhůtě. Zákonem stanovená lhůta pro vyřízení reklamace začíná běžet dnem následujícím po datu přijetí reklamace v servisním středisku..
- Bezplatná záruční oprava nemůže být uplatňována pokud jde o poruchy, které byly způsobeny používáním výrobku v rozporu s ustanoveními uvedenými v návodu k obsluze, nesprávnou manipulací, mechanickým poškozením, běžným mechanickým opotřebením dílů způsobeným provozem stroje, vinou obsluhy, živelnou pohromou, neoprávněným zásahem do výrobku, poruchy zapříčiněné použitím nevhodných náhradních dílů, použitím nevhodného paliva, a zřejmě přetížení stroje v důsledku trvalého překračování horní hranice výkonu. Práce spojené s čištěním, základní údržbou, ošetřováním nebo nastavením zařízení, které může převést obsluha a jsou uvedeny v návodu k obsluze, nespádají do rozsahu záruky.
- Za běžné opotřebením dílů se zvaží hlavně opotřebením: všech rotujících a pohyblivých částí, řezných částí a jejich krytů, střížných šroubů a klínů, převodových a klínových řemenů, řetězových převodů, třecí plochy brzd a spojek, dezény pneumatik a díly běžné údržby jako jsou: vzduchové, hydraulické a olejové filtry, zapalovací svíčky, olejové a chladicí náplně.
- Z prodoužené záruky jsou vyjmuty části strojů a zařízení, na které je konkrétní výrobce poskytuje kratší záruku jako dodavatel na samotný výrobek, ve kterém jsou namontovány. Do této kategorie částí patří: akumulátory, žárovky a podobně.
- Právo uplatnit nároky plynoucí ze záruky má vlastník výrobku, pokud tak učiní nejpozději v poslední den záruční doby.
- Při reklamaci se postupuje podle příslušných ustanovení občanského zákoníku a Zákona o ochraně spotřebitele.
- Servisní prohlídky, které jsou podmínkou prodoužené 5 leté záruky, musí být prováděny pouze v autorizovaném servisním středisku dodavatele, v pravidelných intervalech a období mezi jednotlivými prohlídkami nesmí překročit dobu 12 měsíců. První servisní prohlídka musí být provedena nejpozději do 12 měsíců od data prodeje výrobku. Servisní prohlídky provádějí servisní střediska v období posledních tří a prvních dvou měsíců kalendářního roku. Každá servisní prohlídka musí být zaznamenána v tomto záručním listě s uvedeným datem prohlídky, podpisem a razítkem servisního střediska. Servisní prohlídkou se rozumí kontrola stroje, výměna náplní a filtrů dle doporučení výrobce, výměna opotřebených a poškozených dílů, které mohou ovlivnit poškození nebo opotřebením jiných dílů a samotné nastavení stroje. Úkon servisní prohlídky a použitý materiál se účtuje dle platného ceníku servisního střediska.

Při uplatňování reklamace je reklamující povinen předložit k reklamaci čistý a kompletní výrobek, doklad o koupi nebo vyplněný a potvrzený záruční list. V případě prodoužené záruky, záznamy o servisních prohlídkách a daňové doklady za jednotlivé prohlídky. Při nesplnění některé z podmínek prodoužené záruky uvedené v tomto záručním listu, se na výrobek poskytuje záruční doba 2 roky.

ZÁRUČNÍ A POZÁRUČNÍ SERVIS PROVÁDÍ ZÁSTUPCE VÝROBCE

Zplnomocněný zástupce výrobce: Slovakia Trend Export-Import s.r.o., Michalovská 87/1414, 073 01 Sobrance

Fax: (056) 652-2329 Tel: 0915 392 687 E-mail: servis@slovakia-trend.sk





EXCENTRIKUS CSISZOLÓ

HASZNÁLAT

- Excentrikus csiszoló használható:
 - fa száraz csiszolásához (pl. burkolatok, bútorok, ajtók, ablakok), fém, műanyag, gitt, tovább bevonatok csiszolása, korrózió stb. Az excentercsiszoló nem gipszkarton csiszolására szolgál.
- A tárcsa orbitális (excentrikus) mozgásai növelik a köszörülés hatékonyságát.
- A sebesség beállításának lehetősége a feldolgozott anyag típusától és tulajdonságaitól függően.
- Egyszerű és gyors csiszolópapír csere a tépőzárnak köszönhetően.

A készüléket csak az előírt célokra használja. Minden más használat visszaélésnek minősül. A felhasználó/üzemeltető, és nem a gyártó felelős a helytelen használatból eredő károkért vagy sérülésekért. Kérjük, vegye figyelembe, hogy ez a készülék nem kereskedelmi vagy ipari használatra készült. A garancia nem érvényes, ha a készüléket kereskedelmi, ipari vagy hasonló célokra használják.





TECHNIKAI PARAMÉTEREK





	FESZÜLTSG / FREKVENCIA	230 V / 50 Hz
	BEMENŐTELJESÍTMÉNY	350 W
	NINCS TERHELÉSI SEBESSÉG	4 000 - 10 000 perc ⁻¹
	EXCENTRICITÁS	5 mm
	CSISZOLÓPAPÍR HORDOZÓ ÁTMÉRŐ	150 mm
	REZGÉS	3,22 m/mp ² Eltérés (K) = 1,5 m/mp ²
	AKUSZTIKUS TELJESÍTMÉNYSZINT (LWA)	90,3 dB(A) Eltérés (K) = 3 dB(A)
	AKUSZTIKUS NYOMÁSSZINT (LpA)	79,7 dB(A) Eltérés (K) = 3 dB(A)
	SÚLY	2 kg

A KÉSZÜLÉK RÉSZEI

1	Működési kapcsoló	6	Csiszolópapír sodró
2	Gomb a sebesség növeléséhez	7	Furat a porszívó csatlakoztatásához
3	BE/KI kapcsoló	8	Rugalmas tömlő
4	Gomb a sebesség csökkentésére	9	Csatlakozó porszívó vagy porszívó berendezés csatlakoztatásához
5	Tápkábel		

JELMAGYARÁZAT

	Általános figyelmeztetés a veszélyre.
	Olvassa el a használati utasítást.
	Használjon munkavédelmi szemüveget.
	Viseljen védőkesztyűt.
	Ne dobja a normál háztartási hulladék közé. Ehelyett környezetvédelmi szempontból elfogadható módon forduljon újrahasznosító központokhoz. Kérjük, ügyeljen a környezet védelmére.

	Viseljen fülvédőt.
	Viseljen légzésvédő maszkot.
	A termék megfelel a vonatkozó európai irányelveknek, és ezen irányelvek megfelelőségértékelési módszerét is elvégezték.
	I. védelmi osztály.
	Javításkor a gépet nem szabad elektromos aljzathoz csatlakoztatni.

ÁLTALÁNOS BISZTONSÁGI ELŐÍRÁSOK AZ ELEKTROMOS SZERSZÁMOK

Olvassa el az elektromos kéziszerszámhoz mellékelt biztonsági figyelmeztetéseket, utasításokat, illusztrációkat és műszaki adatokat. Az alábbi utasítások be nem tartása áramütést, tüzet és/vagy súlyos sérülést okozhat.

1) MUNKAHELYI BISZTONSÁG

- A munkahelyet tisztán és jól megvilágított állapotban kell tartani. A rendetlenség és a sötét terek gyakran okozzák a baleseteket.
- Ne használjon elektromos szerszámokat robbanásveszélyes környezetben, ahol gyúlékony folyadékok, gázok vagy por vannak. Az elektromos szerszámok szikrákat bocsátanak ki, amelyek meggyújthatják a port vagy a gőzöket.
- Elektromos szerszámok használatakor ügyeljen arra, hogy gyermekek és más személyek ne férhessenek hozzá. Ha megzavarják, elveszítheti az irányítást az Ön által végzett tevékenység felett.

2) ELEKTROMOS BISZTONSÁG

- Az elektromos kéziszerszám tápkábelének dugójának illeszkednie kell a hálózati aljzathoz. Soha semmilyen módon ne módosítsa az e-mailt. tápkábel. Soha ne csatlakoztasson elosztókhöz vagy más adapterekhez olyan szerszámokat, amelyeknek a tápkábel csatlakozóján biztonsági tű van. A sértetlen dugók és a megfelelő aljzatok csökkentik az áramütés kockázatát. A sérült vagy összegabalyodott tápkábelek növelik az áramütés kockázatát. Ha a tápkábel sérült, ki kell cserélni egy speciális tápkábelre, amelyet a gyártótól vagy annak értékesítési képviselőjétől szerezhet be.
- A kezelő nem érinthet testével földelt tárgyakat, mint pl csövek, központi fűtés, tűzhelyek és hűtőszekrények. Az áramütés veszélye nagyobb, ha teste a földhöz van kötve.
- Ne tegye ki az elektromos szerszámokat esőnek, nedvességnek vagy víznek. Soha ne érintse meg az elektromos kéziszerszámokat nedves kézzel. Soha ne mossa folyó víz alatt és ne merítse vízbe az elektromos szerszámokat.
- A kábelt nem szabad túlterhelni. Soha ne használja a kábelt az elektromos kéziszerszám hordozására, kihúzására vagy kihúzására. A kábelt nem szabad hőnek, olajnak, éles széleknek vagy mozgó alkatrészeknek kitenni. A sérült vagy összegabalyodott kábelek növelik az áramütés kockázatát.
- Ha az elektromos szerszámokat a szabadban használja, használjon kültéri használatra alkalmas hosszabbítót. A kültéri használatra alkalmas kábel használata csökkenti az áramütés kockázatát
- Ha nedves helyen használ elektromos szerszámokat, használjon hibaáram-védőkapcsolóval (RCD) védett tápegységet. Az RCD használata csökkenti az áramütés veszélyét. A „maradékáram-védőkapcsoló (RCD)” kifejezés helyettesíthető a „főáram-megszakító (GFCI)” vagy a „szivárgóáram-megszakító (ELCB)” kifejezéssel.

3) SZEMÉLYI BISZTONSÁG

- Az elektromos szerszámok használatakor legyen figyelmes és éber, maximálisan figyeljen az éppen végzett tevékenységre. Koncentrálj a munkára. Ne dolgozzon elektromos szerszámokkal, ha fáradt vagy kábítószert, alkoholt vagy gyógyszert használ. Még a pillanatnyi figyelmetlenség is súlyos személyi sérüléshez vezethet elektromos szerszámok használata közben. Amikor az el. ne egyen, igyon vagy dohányozzon a szerszámmal.

- Használjon védőfelszerelést. Mindig használjon szemvédőt. Használjon az Ön által végzett munka típusának megfelelő védőfelszerelést. Védőfelszerelések, mint pl a munkakörülményeknek megfelelően használt légzőkészülék, csúszásmentes biztonsági cipő, fejedő vagy hallásvédő csökkenti a személyi sérülés kockázatát.

- Kerülje az elektromos áram véletlen bekapcsolását eszközöket. Ne továbbítson e. olyan eszköz, amely csatlakoztatva van, ujjával a kapcsolón vagy a kioldón. Győződjön meg arról, hogy a kapcsoló vagy a kioldó „ki” állásban van, mielőtt csatlakoztatja a tápegységhez. Villamosenergia átvitel szerszámokat tartsa az ujját a kapcsolón, vagy csatlakoztassa az elektromos csatlakozót. szerszámok behelyezése az aljzatba bekapcsolt kapcsoló mellett súlyos sérüléseket okozhat.

- Mielőtt bekapcsolná az áramot szerszámokat, távolítsa el minden beállító kulcsot és szerszámot. Az elektromos kéziszerszám forgó részéhez rögzítve maradó csavarkulcs vagy szerszám személyi sérülést okozhat.

- Mindig tartson stabil testtartást és egyensúlyt. Csak ott dolgozzon, ahol biztonságosan elérhető. Soha ne becsülje alá saját erejét. Ne használjon elektromos szerszámokat, ha fáradt.

- Öltözz megfelelően. Használjon munkaruhát. Ne viseljen bő ruhát vagy ékszert. Ügyeljen arra, hogy haja, ruhája, kesztyűje vagy bármely más testrésze ne kerüljön túl közel a forgó vagy forró elektromos alkatrészekhez. eszközöket.

- Csatlakoztassa az el. porelszívó eszköz. Ha van benne áram porgyűjtő vagy porelszívás eszköz csatlakoztatásának képességét, győződjön meg arról, hogy megfelelően van csatlakoztatva és használja. Az ilyen berendezések használata csökkentheti a por okozta veszélyt.

4) ELEKTROMOS SZERSZÁMOK HASZNÁLATA ÉS KARBANTARTÁSA

- Ne terhelje túl az elektromos szerszámokat. Az elektromos kéziszerszámok jobban és biztonságosabban működnek, ha olyan sebességgel üzemeltetik őket, amelyre tervezték. Használja a munkához megfelelő eszközöket. A megfelelő szerszám jól és biztonságosan elvégzi azt a munkát, amelyre készült.

- Ne használjon olyan elektromos szerszámokat, amelyeket nem lehet biztonságosan be- és kikapcsolni a vezérlőkapcsolóval. Az ilyen eszköz használata veszélyes. A sérült kapcsolót minősített szervizben kell megjavítani.

- Húzza ki a szerszámot az elektromos hálózatból, mielőtt elkezdi a beállítást, a tartozékok cseréjét vagy a karbantartást. Ez az intézkedés csökkenti a véletlen indítás veszélyét.

- A nem használt elektromos szerszámokat gyermekektől és illetéktelen személyektől távol tartsa. A tapasztalatlan felhasználók kezében lévő elektromos szerszámok veszélyesek lehetnek. Az elektromos szerszámokat száraz és biztonságos helyen tárolja.

- Gondosan tartsa jó állapotban az elektromos szerszámokat. Rendszeresen ellenőrizze a mozgó alkatrészek beállítását és mobilitásukat. Ellenőrizze, hogy nem sérültek-e meg a védőburkolatok vagy más alkatrészek, amelyek veszélyeztethetik az elektromos kéziszerszám biztonságos működését. Ha a szerszám megsérült, újbóli használat előtt javíttassa meg. Sok sérülést az elektromos szerszámok nem megfelelő karbantartása okoz.

- Tartsa a vágószerszámokat élesen és tisztán. A megfelelően karbantartott és élezett szerszámok megkönnyítik a munkát, csökkentik a sérülésveszélyt, és jobban ellenőrizhető a velük végzett munka. A használati utasításban felsoroltaktól vagy az importőr által javasoltaktól eltérő tartozékok használata károsíthatja a szerszámot, és sérülést okozhat.

- Elektromos szerszámok, tartozékok, munkaeszközök stb. használja ezen utasításoknak megfelelően, és az adott elektromos kéziszerszámhoz előírt módon, figyelembe véve az adott munkakörülményeket és az elvégzett munka típusát. Ha a szerszámot nem rendeltetésszerűen használja, az veszélyes helyzetekhez vezethet.

5) SZERVIZ

- Az elektromos szerszámok szervizelését bízza szakképzett szerelőre. Csak azonos cserealkatrészek használhatók. Ezzel garantálja az elektromos kéziszerszám biztonságának megőrzését.

BISZTONSÁGI ELŐÍRÁSOK AZ EXCENTRIKUS CSISZOLÓHOZ

- Mindig használjon megfelelő védőfelszerelést, beleértve a minimális FFP2 minősítésű porálcot,

szemvédőt és hallásvédőt.

- Győződjön meg arról, hogy a munkahely közelében minden ember megfelelő egyéni védőfelszereléssel rendelkezik.
- Rögzítse a munkadarabot. A rögzítőelemben vagy satuban tartott munkadarab biztonságosabban tartható, mint az Ön kezével.
- Semmi esetre se tegye a kezét a készülék mellé, elé vagy a megmunkált felületre. Csúszás esetén sérülésveszély áll fenn.
- **SZIKRÁK MIATT TŰZVESZÉLY!** Fémek csiszolásakor szikra keletkezik. Ügyeljen arra, hogy ne veszélyeztesse a személyeket, és ne legyen gyúlékony anyag a munkaterület közelében.
- **FIGYELMESZTETÉS! MÉRGEZŐ GŐZÖK!** A feldolgozás során keletkező káros és mérgező por veszélyezteti a kezelőszemélyzet vagy a közelben tartózkodók egészségét.
- **FIGYELMESZTETÉS! PORVESZÉLY!** Hosszabb ideig tartó famegmunkálás esetén, és különösen akkor, ha olyan anyagokkal dolgozik, amelyek káros port képeznek, csatlakoztassa a készüléket egy megfelelő külső elszívó berendezéshez. Viseljen védőszemüveget és pormaszkot!
- Legyen különösen óvatos bizonyos fák (például bükk, tölgy, mahagóni és teak) csiszolásakor, mivel a keletkező por mérgező.
- Ne őrlje meg a magnéziumot vagy a nagy mennyiségű magnéziumot tartalmazó ötvözeteket.
- Felhívjuk figyelmét, hogy egyes anyagokat festettek vagy más módon felületkezelték. Az őrlésük mérgező vagy egyéb módon káros port képezhet.
- Azbeszttartalmú anyagokat nem szabad feldolgozni. Az azbeszt rákkeltőnek számít.
- Kerülje az ólmot vagy más egészségre ártalmas anyagokat tartalmazó festékek csiszolását.
- A festékszínek csiszolásakor keletkező por különösen veszélyes a gyermekekre, a terhes nőkre és a magas vérnyomásban szenvedőkre. Akadályozza meg, hogy ezek az emberek a munkahely közelében legyenek, még akkor is, ha megfelelő egyéni védőfelszerelést használnak.
- Amikor csak lehetséges, használjon eszközt a por és szennyeződés eltávolítására.
- Legyen különösen óvatos, ha fából és fémből készült anyagokat csiszol. A fémből származó szikrák könnyen meggyújthatják a faport. A tűzveszély csökkentése érdekében mindig alaposan tisztítsa meg a készüléket
- A munkaanyag és a csiszolópapír használat közben nagyon felforrósodhat, ha a munkaanyagból füst száll fel, vagy hamu jelenik meg a felületén, állítsa le a készüléket és hagyja kihűlni az anyagot. Ne érintse meg az anyagot vagy a csiszolópapírt, amíg azok le nem hűlnek.
- Ne dolgozzon meg semmilyen nedves anyagot vagy nedves felületet.
- Ne érintse meg a mozgó csiszolópapírt.
- Mielőtt a készüléket a földre helyezi, mindig kapcsolja ki.
- Mindig kapcsolja ki a csiszolót, és vegye ki az akkumulátort a készülékből, mielőtt bármilyen beállítást végezne vagy csiszolópapírt cserélne.
- Még ha ezt az eszközt az előírt módon használják is, nem lehet minden kockázatot kiküszöbölni. Ha kétségei vannak az eszköz biztonságos használatával kapcsolatban, ne használja.

SZERELÉS ÉS HASZNÁLAT

ELSŐ HASZNÁLAT ELLŐT

- Csomagolja ki az excentercsiszolót, és ellenőrizze, hogy nem sérült-e. Ismerje meg minden funkcióját.
- Győződjön meg arról, hogy a szerszám minden része jó állapotban van. Ha valamelyik alkatrész hiányzik vagy sérült, cserélje ki azokat a szerszám használata előtt.

A RUGALMAS TÖMLŐ ÖSSZESZERELÉSE (3. ÁBRA)

- **Figyelmeztetés:** a tartozékok csatlakoztatásának vagy eltávolításának megkezdése előtt győződjön meg arról, hogy a készülék ki van kapcsolva, és a hálózati csatlakozódugót kihúzta a konnektorból.
- **Figyelmeztetés:** az excentercsiszolót mindig megfelelő porszívóhoz vagy porelszívó rendszerhez csatlakoztassa, különösen, ha a csiszolópor káros anyagokat tartalmaz, például régi festékek, lakkok, felületi bevonatok stb. Részecskéit.
- **Figyelmeztetés:** ólombevonatok, fa és fémek csiszolásakor ügyeljen a káros és mérgező por elleni védelemre, különösen, ha nem biztos abban, hogy a csiszolt tárgy milyen anyagból készült. A munkahelyre

belépő minden személynek speciálisan kialakított maszkot kell viselnie a mérgező por és füst elleni védelem érdekében. Gyermekek és terhes nők tilos belépni a munkaterületre. **Tilos enni, ne igyon és ne dohányozzon a munkahelyen.**

- A darálót úgy tervezték, hogy egy tömlő segítségével porszívóhoz vagy porelszívó rendszerhez csatlakoztatható. Ez a porelszívás előnyben részesített és leghatékonyabb módja.

- Helyezze be a rugalmas tömlő csatlakozóját a porelszívó berendezés csatlakozónyílásába.

- Ezután csatlakoztassa a rugalmas tömlőt a csatlakozóhoz.

- Csatlakoztassa a megfelelő porelszívó berendezést a porszívó vagy a porelszívó rendszer csatlakoztatásához szükséges csatlakozóhoz.

- **Figyelmeztetés:** a porelszívás nélküli excentercsiszoló használata káros pornak teszi ki a felhasználót, és por halmozódhat fel a csiszológép belső részein, ami lerövidíti annak élettartamát. Az ilyen jellegű károk nem tartoznak a jótállási feltételek hatálya alá.

A MEGFELELŐ CSISZOLÓPAPÍR KIVÁLASZTÁSA

- A CSISZOLÓPAPÍROK KÜLÖNBÖZŐ SZEMCSÉKBEN KAPHATÓK: DURVA (60), KÖZEPES (120) ÉS FINOM (240)

- HASZNÁLJON DURVA CSISZOLÓPAPÍRT DURVA FELÜLETEK CSISZOLÁSÁHOZ, KÖZEPES CSISZOLÓPAPÍRT SIMA FELÜLETEKHEZ ÉS FINOM CSISZOLÓPAPÍRT A CSISZOLÁS BEFEJEZÉSÉHEZ

- MINDIG MINŐSÉGI CSISZOLÓPAPÍRT HASZNÁLJON A MAXIMÁLIS MUNKAMINŐSÉG ELÉRÉSE ÉRDEKÉBEN.

- JAVASOLT EGY ANYAGDARABON PRÓBACSISZOLÁST VÉGEZNI AZ OPTIMÁLIS CSISZOLÓPAPÍR TÍPUS MEGHATÁROZÁSÁHOZ.

A CSISZOLÓPAPÍR RÖGZÍTÉSE (4. ÁBRA)

- **FIGYELMEZTETÉS:** A csiszolópapír felhelyezése előtt győződjön meg arról, hogy a készülék ki van kapcsolva, és a hálózati csatlakozódugót kihúzta a konnektorból.

- **Megjegyzés:** Ne használjon kopott, szakadt vagy poros csiszolópapírt. A csiszológép használatának megkezdése előtt győződjön meg arról, hogy minden nem kívánt tárgyat, például szöveget vagy csavart eltávolított a munkadarabból.

- **FIGYELMEZTETÉS:** Ne használjon csiszolópapírt fa csiszolásához, ha azt korábban fémanyagok csiszolására használták.

- Csak olyan perforált csiszolópapírt használjon, amelynek furatai megegyeznek a hordozón lévő lyukakkal, hogy a porelszívó rendszer működjön.

1. Távolítsa el a régi csiszolópapírt (ha van), húzza le a hordozóról.

2. Távolítson el minden port és szennyeződést a meghajtóról

3. Illessze a csiszolópapír furatait a meghajtón lévő lyukakhoz

4. Helyezze be az új csiszolópapírt úgy, hogy rányomja a tartóra.

- **Megjegyzés:** Lassan húzza le a csiszolópapírt, hogy ne sértse meg a tépőzárat.

- **FIGYELMESZTETÉS:** Rendszeresen tisztítsa meg a port és a szennyeződést a csiszolópapír hordozóról, és ne hagyja, hogy a csiszolópapír teljesen elkopjon. E két óvintézkedés figyelmen kívül hagyása a hordozón lévő tépőzár megsérüléséhez vezethet, és a csiszolópapírt nem lehet megfelelően rögzíteni.

BEKAPCSOLÁS ÉS KIKAPCSOLÁS (5.ÁBRA)

1. Győződjön meg arról, hogy az excentercsiszoló ki van kapcsolva, és a tápkábel csatlakozója ki van húzva az elektromos aljzatból.

2. Válasszon ki egy megfelelő csiszolópapírt, és rögzítse a csiszolópapír hordozóra.

3. Fogja meg biztonságosan a szerszámot mindkét kezével, és győződjön meg arról, hogy teljes mértékben uralja a készüléket.

3. Bekapcsolás előtt győződjön meg arról, hogy a csiszoló nem érintkezik a munkadarabbal.

4. Kapcsolja be a darálót a BE/KI kapcsoló megnyomásával. A sebesség beállítását jelző LED világít.

5. A sebesség 4.000-10.000 min⁻¹ tartományban állítható a sebességnövelő és -csökkentő gombokkal. A gomb minden egyes megnyomása 1000 min⁻¹-el növeli vagy csökkenti a sebességet.

6. A sebesség beállítása után indítsa el a csiszolót a működtető kapcsoló megnyomásával. A működtető kapcsolót a működés teljes időtartama alatt lenyomva kell tartani.
7. A daráló kikapcsolásához nyomja meg a BE/KI kapcsolót. A LED kialszik.
- **FIGYELMEZTETÉS:** Kikapcsolás előtt emelje le a csiszolót a munkadarabról.
 - **FIGYELMEZTETÉS:** Mindig várja meg, amíg a készülék teljesen leáll, mielőtt a földre helyezi. Használat után kapcsolja ki a csiszolót, és mindig húzza ki a tápkábelt a konnektorból.

A CSISZOLÓPAPÍR TARTÓ CSERÉJE (5. ÁBRA)

- **FIGYELMEZTETÉS:** Mielőtt elkezdené a csiszolópapír hordozó cseréjét, győződjön meg arról, hogy a készülék ki van kapcsolva, és a tápkábel csatlakozója ki van húzva a konnektorból.
- Csak eredeti alkatrészeket használjon!
- Helyezze be a kulcsot a csiszolópapír hordozó hátulja és a gumitömítés közé úgy, hogy az erősen megfogja a tengely anyáját.
- Az óramutató járásával ellentétes irányba forgatva vegye ki a meghajtót a készülékből.
- Helyezzen be egy új eredeti csiszolópapír hordozót.
- Lazítsa meg a tengely anyáját és vegye ki a kulcsot.

CSISZOLÁSI TÍPUSOK

- **FIGYELMEZTETÉS:** A csiszolóval végzett munka során mindig használjon megfelelő védőfelszerelést, beleértve a védőszemüveget, a légzőmaszkot és a hallásvédőt.
- Ha a csiszológép porelszívó rendszerhez van csatlakoztatva, először kapcsolja be az elszívó berendezést, mielőtt bekapcsolná a csiszolót. A munka befejezése után folytassa az ellenkező irányba. Először kapcsolja ki a csiszolót, majd a porelszívó rendszerbe.
- Mozgassa a csiszolót körkörös mozdulatokkal a munkadarab felületén, amíg el nem éri a kívánt felületet.
- **VIGYÁZAT:** NE érintse meg a mozgó csiszolópapírt.
- **Megjegyzés:** Mindig használjon bilincseket, hogy rögzítse a munkadarabot a munkaasztalhoz.
- **FIGYELMEZTETÉS:** Munka közben használjon minimális nyomást. A túlzott nyomás nem vezet az anyag gyorsabb kopásához. A csiszolópapír idő előtti kopása következik be, ami károsíthatja a csiszológépet. Állandó sebességgel dolgozzon. A készülék teljesítménye és a csiszolás minősége elsősorban a megfelelő csiszolópapírok kiválasztásától függ.
- Ha a munkadarab a csiszolás befejezése után megkarcolódik, olvassa el a "A megfelelő csiszolópapír kiválasztása" című részt.
- Csiszolja meg a nehezen elérhető helyeket a csiszolópapír elülső vagy oldalsó élével.
- Időnként tisztítsa meg a csiszolópapírt porszívóval.
- **VIGYÁZAT:** Soha ne hagyja, hogy a csiszolópapír teljesen elkopjon, mielőtt kicseréli. Ezen óvintézkedések figyelmen kívül hagyása a tépőzár megsérüléséhez és a csiszolópapír helytelen rögzítéséhez vezethet.
- Soha ne csiszoljon különböző anyagokat (például fát, majd fémet) ugyanazzal a csiszolópapírral. Jó csiszolási eredmény csak hibátlan csiszolópapír használatával érhető el.

Az alábbi táblázatban az egyéni munkatevékenységekhez ajánlott sebességtartományt találja:

SEBESSÉG HATÓTÁVOLSÁGA	HASZNOS HASZNÁLAT
4 000 – 6 000	Foltos élek csiszolása
	Hőre lágyuló műanyagok csiszolása
6 000 – 7 000	Foltos felületeken a lakk folyamatos csiszolása
	Természetes fa nyílászárók falzatának tisztítása
7 000 – 8 000	Tömör fa és furnérozott élek csiszolása
	Ablak- és ajtófalak csiszolása
	A bevonatok folyamatos csiszolása a széleken
	Fafelületek simítása festés előtt
	Természetes fa ablakok könnyű csiszolása
	A felesleges mészke maradványok dörzsölése vagy eltávolítása

8 000 – 9 000	Vékonyan felvitt alapozó kopása
	Fa csiszolása
	Élek letörése fa részeken
	Alapozóval kezelt fafelületek simítása
9 000 – 10 000	Köszörülés max. kopás
	A régi bevonat csiszolása
	Fa és furnér felület koptatása festés előtt
	Festett felületek folyamatos csiszolása

KARBANTARTÁS ÉS TÁROLÁS

- Bármilyen ellenőrzés vagy karbantartás megkezdése előtt kapcsolja ki a készüléket, és húzza ki a hálózati kábel csatlakozóját az elektromos aljzathoz.
- Minden használat után alaposan tisztítsa meg az excentercsiszolót. Ha a szennyeződés nem távolítható el, használjon szappanos vízzel megnedvesített puha rongyot. Soha ne használjon tisztítószeret vagy oldószereket, például benzint, alkoholt, ammóniát stb.! Ezek az oldószerek károsíthatják a termék műanyag részeit.
- Rendszeresen ellenőrizze készülékét, és ha azt tapasztalja, hogy egyes részei elhasználódtak vagy sérültek, saját biztonsága érdekében cserélje ki azokat. A gép kopott vagy sérült részeit csak hivatalos szervizben lehet cserélni, vagy az eladó gondoskodik a cseréről.
- Győződjön meg arról, hogy eredeti Warcraft alkatrészeket használ.

TÉPŐZÁRAS

- A tépőzár felületének tisztának, szennyeződéstől és idegen anyagoktól (pl. szőr, rostok, homok stb.) mentesnek kell lennie.
- A tépőzárnak jó állapotban kell lennie, hogy megfelelő tapadást biztosítson a tartozékok rögzítéséhez.
- Hosszú távú használat esetén a tépőzár megnyúlik vagy eltörik, és már nem tudja biztosítani a szükséges tapadási szilárdságot

Megjegyzés: A tépőzárakra nem vonatkoznak a garanciális feltételek. A csere tépőzárát egy hivatalos szervizben kell kicserélni.

TÁROLÁS

- Az excentrikus darálót biztonságos, száraz helyen, gyermekektől elzárva tárolja

KÖRNYEZETVÉDELEM



Az áthúzott hulladékgyűjtő tartály szimbólum a termékeken vagy a kísérő dokumentumokban azt jelenti, hogy a használt elektromos és elektronikai termékeket nem szabad a normál kommunális hulladékhoz adni. A megfelelő ártalmatlanítás, hasznosítás és újrahasznosítás érdekében ezeket a termékeket szállítsa a kijelölt gyűjtőhelyekre, ahol ingyenesen átveszik azokat. Alternatív megoldásként egyes országokban visszaküldheti termékeit a helyi kiskereskedőnek, ha egyenértékű új terméket vásárol. A termék megfelelő ártalmatlanításával hozzájárul az értékes természeti erőforrások megőrzéséhez, és segít megelőzni a környezetre és az emberi egészségre gyakorolt lehetséges negatív hatásokat, amelyek a nem megfelelő hulladékkezelésből származhatnak. További részletekért forduljon a helyi hatósághoz vagy a legközelebbi gyűjtőhelyhez. Az ilyen típusú hulladékok szakszerűtlen ártalmatlanítása a nemzeti előírásoknak megfelelően bírságot vonhat maga után.

WORCRAFT

POWER TOOLS

Garancialevél/Warranty

Modellszám:	Eladás dátuma:	Eladó aláírása és pecsétje:

Ügyfél neve (cég neve):	Ügyfél címje (Cég címje):

Az ügyfél az aláírásával megerősíti, hogy a készüléket bemutatták és elmagyarázták neki, hogy ismeri a gép üzemeltetésére és használatára vonatkozó utasításokat, valamint hogy a készülék teljesen volt neki kiadva.	Ügyfél aláírása:

Jegyzések a panszokról – jótálási javítások

A panasz elfogadásának dátuma:	A panasz befejezésének dátuma:	A panasz száma:	Aláírás az átvett jótálási javításról (Jegyzések a jogosulatlan panszról)	Serviztechnikus pecsétje:

Jótállás feltételek

- A szállító biztosítja a termék jótálását amely szerepel a garancialevelen a feltétellel, hogy a használat és tárolás összhangban lesz a feltételekkel és normákkal, valamint a használati utasítással. A garanciaidő az értékesítés időpontjától kezdődik.
A jótálási idő a töltőkre 12 hónap.
- A kiterjesztett garanciát 5 éves időszakra nyújtják a feltétellel, hogy a termék bevan írva a hoszab garancia termékek listájára, az utolsó használó a vevő, es nemlesz használva kereskedelmi célokra. A kiterjesztett jótállás rendszeres szervizellenőrzést igényel a szállító hivatalos szervizközpontjában.
- A garancia időtartama meghosszabbodik a termék garanciális idejével mikor a szervizközpontba volt javításba, és a jótállási lapon felvann jegyezve ez az idő. A jótállási igényt a fogyasztó igényelheti egy hivatalos szervizközpontban, a mellékelt "A" szervizközpont lista szerint. A "B" szervizközpontokba csak ojan termékeken végeznek javításokat amelyeket ott adtak ell. A szervizközpontok listáját rendszeresen frissítik a gyártók és az import oldalon: www.strendpro.sk.
- A Szervizközpontnak a törvényi határidőn belül jótálási javítást kell biztosítania. A panaszkezelés törvényes határideje a panasz kézhezvételét követő napon kezdődik
- Az ingyenes garanciális javítás nem alkalmazható a termék helytelen használatából eredő hibákra, az üzemeltetési utasítás okal elentétnben, a nem megfelelő kezelésének, a gép mechanikai károsodásra, az általános mechanikai károsodásra amely általános használatkor keletkezik, az üzemeltető helytelen használatára, természeti katasztrófaéknál, a termékkel való illetéktelen beavatkozásnál , a nem megfelelő pótalkatrészek használatánál a nem megfelelő tüzelőanyag használatnál és a látszólagos gépi túlterhelés következtében fellépő hibáknál a felső teljesítmény határ folyamatos túllépése miatt. Az üzemeltető által kezelhető, és a használati utasításban felsorolt tisztítási, karbantartási, gondoskodás és a beállítási munkák nem tartoznak a jótállás hatálya alá.
- Az alkatrészek kopásának elsősorban ojan alkatrészek kopása érhető mind: minden forgó és mozgó alkatrész, vágó rész és burkolat, kapcsok és ékek, fogaskerekek és ékszíjak, láncos fogaskerekek, súrlódás és tengelykapcsoló súrlódó felületek, gumiabroncs futófelületek és rutinszerű karbantartási alkatrészek, mint például: , hidraulikus és olajsűrűk, gyújtógyertyák, olaj- és hűtőfolyadék-kazetták
- A kiterjesztett garanciából kivannak hagyva olyan gépek és berendezések mentesített részeit, amelyeknél az adott gyártó rövidebb garanciát nyújt, mint maga a termék gyártója. Ez a kategória magában foglalja: akkumulátorok, izzók és hasonlók
- A garancia alá tartozó igények igénybevételéhez való jog a termék tulajdonosa, feltéve hogy ezt legkésőbb a jótállási időszak utolsó napján teszi meg.
- A követelések feldolgozása a Polgári Törvénykönyv és a Fogyasztóvédelmi Törvény vonatkozó rendelkezéseinek megfelelően történik.
- A meghosszabbított 5 éves garanciális feltételeknek megfelelő szervizellenőrzést csak rendszeres időközönként, a szállító hivatalos szervizközpontjában lehet elvégezni, és az egyes vizsgálatok közötti időszak nem haladhatja meg a 12 hónapot. Az első szervizvizsgálatot legkésőbb a termék értékesítésének napjától számított 12 hónapon belül kell elvégezni. A szervizvizsgálatokat a naptári év utolsó három és első két hónapjában szervizközpontok végzik. Minden szervizvizsgálatot fel kell jegyezni a jótállási jegyen a szervizközpont ellenőrzésének, aláírásának és bélyegzőjének dátumával. A szervizvizsgálat a gyártó által ajánlott gépellőrzést, a patronok és szűrők cseréjét, a kopott és sérült alkatrészek cseréjét, amelyek a más alkatrészek károsodását, kopását és a gép beállítását érinthetik. A szolgáltatási ellenőrzést és a felhasznált anyagot egy érvényes kiszolgálóközponti árlista szerint kell kiszámítani.

A panasz benyújtásakor a panaszolt köteles benyújtani egy tiszta és teljes terméket, a vásárlás igazolását, vagy egy kitöltött és megerősített garanciajegyet a panaszra. A kiterjesztett garancia esetén a szervizvizsgálatok és az egyes tőrak adózási dokumentumait rögzítik.
Ha a garanciális kártyán a meghosszabbított garanciális feltételek egyikének sem felel meg, a termék 2 év garanciát vállal.

A JÓTÁLLÁSON BELÜLI ÉS JÓTÁLLÁSON KÍVÜLI SZERVIZT A GYÁRTÓ FELHATALMAZOTT KÉPVISELŐJE VÉGZI

A gyártó felhatalmazott képviselője: Slovakia Trend Export-Import s.r.o., Michalovská 87/1414, 073 01 Sobrance

Fax: (056) 652-2329 Tel: 0915 392 687 E-mail: servis@slovakia-trend.sk

Slefuitor rotativ

UTILIZARE INTENȚIONATA

Maschinele de slefuit sunt concepute pentru slefuirea lemnului, plasticului, materialelor compozite, vopselelor și lacurilor, materialelor de umplutura și materialelor similare, conform instrucțiunilor. În cazul prafului mixt care conține metale (cum ar fi praful rezultat din slefuirea vopselelor în industria auto) și la slefuirea suprafețelor umede, trebuie respectate instrucțiunile speciale de siguranță. Maschinele de slefuit nu sunt concepute pentru a fi adecvate pentru slefuirea metalului gol. Materialele care conțin azbest nu pot fi prelucrate.

Domeniul de aplicare a livrării (Fig. 1)

Stimate client,

Va mulțumim foarte mult pentru că ați ales produsele noastre. Va rugăm să verificați dacă articolul este complet, așa cum este specificat în volumul de livrare. Dacă lipsesc piese, va rugăm să contactați centrul nostru de service sau punctul de vânzare.

Articolul nr.	Descrierea articolului	Articolul nr.	Descrierea articolului
1	Sander	4	Cheie
2	Hârtie de slefuit	5	Conector de praf mic
3	Tub de praf	6	Conector de praf mare

Pericol! Echipamentul și materialul de ambalare nu sunt jucării. Nu lăsați copiii să se joace cu pungi de plastic, folii sau piese mici. Există pericol de înghițire sau sufocare!

SPECIFICAȚII TEHNICE

Model	OS04-150 / S1A-HD02-150	Clasa de izolare	I
Tensiune	230-240V~ 50Hz	Nivelul presiunii sonore	$L_{pA} = 79,7\text{dB(A)}$, $K=3\text{dB(A)}$
Putere de intrare	350W	Nivelul de putere acustică	$L_{wA} = 90,3\text{dB(A)}$, $K=3\text{dB(A)}$
Viteza fără sarcină	4000-10000 /min	Vibrații	$3,221\text{m/s}^2$, $k=1,5\text{m/s}^2$
Diametrul de excentricitate	5.0mm	Greutate	2.0kg
Diametrul plăcuței de slefuit	Ø150mm		

INFORMAȚII PRIVIND ZGOMOTUL/VIBRAȚIILE

Nivelul de vibrații indicat în această fișă de informații a fost măsurat în conformitate cu un test standardizat prezentat în EN 62841 și poate fi utilizat pentru a compara un instrument cu altul. Acesta poate fi utilizat pentru o evaluare preliminară a expunerii.







Nivelul declarat al emisiilor de vibrații reprezintă principalele aplicații ale sculei. Cu toate acestea, dacă scula este utilizată pentru diferite aplicații, cu diferite accesorii sau scule de inserție sau dacă este prost întreținută, emisiile de vibrații pot fi diferite. Acest lucru poate crește în mod semnificativ nivelul de expunere pe întreaga perioadă de lucru.

O estimare a nivelului de expunere la vibrații ar trebui să ia în considerare, de asemenea, momentele în care unealta este oprită sau în care este în funcțiune, dar nu își desfășoară efectiv activitatea. Acest lucru poate reduce semnificativ nivelul de expunere pe întreaga perioadă de lucru. Identificați măsuri de siguranță suplimentare pentru a proteja operatorul de efectele vibrațiilor, cum ar fi: întreținerea sculei și a accesoriilor, menținerea mâinilor calde, organizarea modelelor de lucru.

ELEMENTE DE PRODUS

2	1	Declansator de comutare	6	Tampon de slefuire
	2	Butonul de creștere a vitezei	7	Port de extracție a prafului
	3	Butonul de alimentare	8	Furtun
	4	Butonul de reducere a vitezei	9	Port de conectare a prafului
	5	Cablu		

EXPLICAREA SIMBOLURILOR

	Atenție!		Scoateți imediat stecherul de la rețea, dacă cablul de alimentare este deteriorat, încurcat sau rupt. Scoateți întotdeauna stecherul de la rețea înainte de a lucra la aparat.
	Citiți manualul.		Purtați protecție pentru urechi.
	Purtați protecție pentru ochi		Purtați protecție respiratorie
	Aparatele electrice nu trebuie aruncate împreună cu deșeurile menajere.		

REGULI GENERALE DE SIGURANȚĂ

Avertismente generale de siguranță pentru uneltele electrice

⚠ WARNING Citiți toate avertismentele de siguranță și toate instrucțiunile.

Nerespectarea avertismentelor și instrucțiunilor poate duce la electrocutare, incendii și/sau vatamari grave.

Pastrați toate avertismentele și instrucțiunile pentru referințe ulterioare.

Termenul "unealta electrica" din avertismente se refera la uneltele electrice cu alimentare principala (cu fir) sau la uneltele electrice cu baterii (fara fir).

Siguranța zonei de lucru

- Pastrați zona de lucru curată și bine luminată. Îngramadita sau întunecata zonei invita la accidente.
- Nu folosiți scule electrice în atmosfere explozive, cum ar fi în prezența unor lichide, gaze sau praf inflamabile. Uneltele electrice creează scântei care pot aprinde praful sau fumul.
- Țineți copiii și trecătorii la distanță în timp ce folosiți o uneltele electrice. Distragerile vă pot face să pierdeți controlul.

Siguranța electrică

- Stecherul sculelor electrice trebuie să se potrivească cu priza. Nu modificați niciodată fișa în niciun fel. Nu utilizați niciun fel de fise adaptatoare cu uneltele electrice cu împământare (cu împământare). Stecherile nemodificate și potrivirea prizelor vă reduce riscul de electrocutare.
- Evitați contactul corpului cu suprafețele împământate sau legate la pământ, cum ar fi țevile, radiatoarele, cuptoarele și frigiderul. Există un risc crescut de soc electric dacă corpul dumneavoastră este legat la pământ sau împământat.
- Nu expuneți uneltele electrice la ploaie sau la condiții umede. Apa care intră într-o uneltele electrică va crește riscul de electrocutare.
- Nu abuzați de cablu. Nu folosiți niciodată cablul pentru a transporta, trage sau deconecta scula electrică. Țineți cablul departe de căldură, ulei, margini ascuțite și piese în mișcare. Cablurile deteriorate sau încurcate cresc riscul de electrocutare.
- Atunci când folosiți o uneltele electrică în aer liber, utilizați un prelungitor adecvat pentru utilizare în aer liber. Utilizarea unui cablu adecvat pentru utilizare în exterior reduce riscul de electrocutare.
- În cazul în care este inevitabil să folosiți o uneltele electrică într-o locație umedă, utilizați o sursă de alimentare protejată de un dispozitiv de curent rezidual (RCD). Utilizarea unui RCD reduce riscul de electrocutare.

Siguranța personală

- Ramâneți în alertă, urmăriți ceea ce faceți și folosiți bunul simț atunci când folosiți o uneltele electrică. Nu utilizați o uneltele electrică în timp ce sunteți obosit sau sub influența drogurilor, alcoolului sau a medicamentelor. Un moment de neatenție în timp ce folosiți scule electrice poate avea ca rezultat vatamari corporale grave.
- Utilizați echipament de protecție personală. Purtați întotdeauna ochelari protecție. Echipament de protecție, cum ar fi masca de praf, încălțăminte de siguranță antiderapantă, cască de protecție sau protecția auditivă utilizate în condiții adecvate vor reduce numărul de vatamari corporale.
- Preveniți pornirea neintenționată. Asigurați-vă că întrerupătorul este în poziția oprit înainte de a conecta sursa de alimentare și/sau acumulatorul, de a ridica sau de a transporta uneltele.

Transportarea uneltelelor electrice cu degetul pe întrerupător sau alimentarea cu energie a uneltelelor electrice care au întrerupătorul pornit invita la accidente.

- Îndepărtați orice cheie sau cheie de reglare înainte de a roti scula electrică pornită. O cheie sau o cheie lasată atasată la o parte rotativă a sculei electrice poate provoca vatamari corporale.
- Nu exagerați. Pastrați în permanență o poziție corectă și echilibrul. Acest lucru permite un control mai bun al sculei electrice în situații neprevăzute.
- Îmbracăți-vă corespunzător. Nu purtați haine largi sau bijuterii. Țineți-vă parul, hainele și manusile la distanță de piesele în mișcare. Hainele largi, bijuteriile sau parul lung pot fi prinse în piesele în mișcare.
- Depozitați uneltele electrice nefolosite la îndemâna copiilor și nu permiteți persoanelor care nu sunt familiarizate cu scula electrică sau cu aceste instrucțiuni să utilizeze scula electrică. Uneltele electrice sunt periculoase în mâinile unor utilizatori neinstruiți.
- Întrețineți uneltele electrice. Verificați dacă nu există probleme de nealiniere sau de legare a pieselor mobile, dacă piesele sunt rupte și orice altă condiție care poate afecta funcționarea sculei electrice. Dacă este deteriorată, reparați scula electrică înainte de utilizare. Multe accidente sunt cauzate de uneltele electrice prost întreținute.
- Pastrați uneltele de tăiere ascuțite și curate. Uneltele de tăiere întreținute corespunzător, cu muchii de tăiere ascuțite, sunt mai puțin susceptibile de a se bloca și sunt mai ușor de controlat.
- Utilizați scula electrică, accesoriile și biții de scule etc. în conformitate cu aceste instrucțiuni, ținând cont de condițiile de lucru și de lucrările care urmează să fie efectuate. Utilizarea sculei electrice pentru operațiuni diferite de cele prevăzute ar putea duce la o situație periculoasă.

Utilizarea și manipularea sculei electrice fără fir

- Încărcați o unitate de baterii reîncarcabile folosind numai încarcătorul recomandat de producător. Încarcatoarele sunt adesea concepute pentru un anumit tip de unitate de baterii reîncarcabile. Există pericol de incendiu dacă se utilizează alte tipuri de unități de baterii reîncarcabile.
- Numai unitățile de baterii reîncarcabile furnizate trebuie să fie utilizate cu o uneltele electrică. Utilizarea altor unități de baterii reîncarcabile poate duce la pericol de ranire sau de incendiu.
- Când nu sunt utilizate, depozitați încarcatoarele reîncarcabile. Unitățile de baterii departe de agrafe de hârtie, monede, chei, cuie, suruburi sau alte obiecte metalice mici care ar putea provoca o suprapunere a contactelor. Scurtcircuitarea contactelor unei unități de baterii reîncarcabile poate duce la deteriorarea termică sau la incendiu.
- Fluidele se pot scurge din unitățile de baterii reîncarcabile dacă acestea sunt utilizate în mod necorespunzător. Dacă se întâmplă acest lucru, evitați contactul cu fluidul. Dacă are loc contactul, spălați zona afectată cu apă. Solicitați ajutor medical suplimentar dacă va intra lichid în ochi. Scurgerea lichidului din baterii poate provoca iritații sau arsuri ale pielii.

Serviciul

- Asigurați-vă că scula electrică este reparată de o persoană calificată care utilizează numai piese de schimb identice. Acest lucru vă asigură menținerea siguranței sculei electrice.

Instrucțiuni de siguranță specifice aparatelor Instrucțiuni pentru slefuitoare

Pentru a evita riscul de ranire sau de incendiu, precum și riscurile pentru sănătate:

- Atunci când lucrați în aer liber, conectați aparatul prin intermediul unui întrerupător de curent rezidual cu un curent de întrerupere maxim de 30 mA.
- Utilizați numai un prelungitor certificat pentru utilizare în exterior.
- Fixați bine piesa de lucru. Folosiți cleme/ferastrăie pentru a ține ferm piesa de lucru. Aceasta este astfel mai bine fixată decât doar cu mâna.
- În caz de pericol, scoateți imediat fisa de alimentare din priză.
- Treceți întotdeauna cablul de alimentare de la aparat spre spate.
- **Pericol de incendiu din cauza scânteilor care zboară!** Abraziunea metalului creează scânteii zburătoare. Din acest motiv, asigurați-vă întotdeauna că nimeni nu este pus în pericol și ca nu există materiale inflamabile în apropierea zonei de lucru.
- **ATENȚIE!** Fumuri nocive!

Orice praf nociv/nociv generat de slefuire reprezintă un risc pentru sănătatea persoanei care utilizează dispozitivul și pentru oricine se află în apropierea zonei de lucru.

- **AVERTISMENT!** Pericol de praf!

La slefuirea lemnului și, în special, atunci când se lucrează cu materiale care generează pulberi periculoase pentru sănătate,

slefuitorul trebuie conectat la un dispozitiv extern adecvat de aspirare a prafului.

Purtați ochelari de protecție și o mască de praf!

- Asigurați o ventilație suficientă atunci când lucrați cu materiale plastice, vopsele, lacuri etc.
- Nu înmuiați materialele sau suprafețele care urmează să fie prelucrate cu lichide care conțin solvenți.
- Evitați slefuirea vopselelor pe baza de plumb sau a altor materiale care sunt periculoase pentru sănătate.
- Nu se poate lucra pe materiale care conțin azbest. Azbestul este considerat cancerigen.
- Aparatul este conceput pentru slefuirea uscată a suprafețelor din lemn, plastic, metal și compusi de netezire, precum și a suprafețelor vopsite.
- Nu lucrați niciodată pe materiale umede sau pe suprafețe umede. Apa care patrunde într-un dispozitiv electric crește riscul de electrocutare (hârtie de slefuit) și atunci când nu este utilizat.
- Aparatul trebuie pastrat întotdeauna curat, uscat și fără ulei sau unsori lubrifiante.

Accesorii auxiliare originale / și accesorii

- Utilizați numai accesoriile și uneltele specificate în instrucțiunile de utilizare. Utilizarea altor unelte și accesorii decât cele recomandate în instrucțiunile de utilizare ar putea duce la un risc sporit de vătămare corporală pentru dumneavoastră.

MONTARE SI FUNCȚIONARE

AVERTISMENT! PERICOL DE RANIRE!

Opriti aparatul și scoateți stecherul din priză de curent înainte de a efectua orice lucrare pe aparat.

Montarea furtunului (a se vedea fig.3)

AVERTISMENT! Pericol de praf

Praful poate fi periculos pentru sănătate. Lucrați întotdeauna cu un aspirator de praf.

Unealta electrică nu are o unitate de extracție proprie. La racordul de extragere trebuie conectat un aspirator de praf mobil cu un furtun de extracție cu un diametru de 40 mm.

1. Introduceți adaptorul de conectare mai mic în slefuitor.
2. Conectați furtunul flexibil la conectorul mai mic.
3. Conectați capatul furtunului la aspiratorul de praf, ca un aspirator.

Fixarea hârtiei de slefuit (a se vedea fig.4)

Hârtia de slefuit adecvată poate fi atașată pur și simplu la tamponul de slefuit autoadeziv. Va rugăm să acordați atenție gurilor trebuie să se alinieze între ele între hârtia de slefuit și tamponul de slefuit.

Atenție! În cazul slăbirii efectului adeziv al suprafeței hârtiei de slefuit, accesoriile plăcuței de slefuit, în special cele care nu ating încă piesa de prelucrat, se pot desprinde de pe plăcuța de slefuit și pot provoca raniri. Înlocuiți plăcuța de slefuit!

Operarea slefuitorului (a se vedea fig.5)

Unealta este destinată să fie utilizată ca unealtă portabilă. Unealta poate fi utilizată în orice poziție.

Nota! Va rugăm să rețineți că există un risc de recul la pornire. Fiți mai atenți pentru a o ține ferm.

1. Asigurați-vă că slefuitorul este pornit off. 2. Selectați un abraziv adecvat și fixați-l pe suportul de susținere. Asigurați-vă că abrazivul este centrat pe tamponul de slefuit. Pentru performanțe optime, recomandăm plăcuța de slefuit originală și hârtia de slefuit.
2. Porniți slefuitorul prin apăsarea butonului de pornire/Off power, LED-ul se va aprinde cu indicarea setărilor de viteză.
3. Viteza poate fi reglată între 4.000 și 10.000 rpm cu ajutorul butonului de creștere și al butonului de scădere a vitezei. Fiecare apăsare mărește sau scade viteza cu 1.000 rpm până când aceasta ajunge la limite.

4. După reglare, slefuitorul poate fi pornit acum prin apăsarea manetei.

5. Când slefuirea este finită, opriți slefuitorul prin apăsarea tastei On/Off. LED-ul slefuitorului (dreapta) este acum off.

ATENȚIE! În timpul funcționării, așezați întotdeauna scula pe suprafața de lucru înainte de a porni scula. Întotdeauna îndepărtați scula de pe suprafața de lucru înainte de a o opri. Acest lucru va împiedica gubarea suprafeței de lucru din cauza vitezei excesive a abrazivului.

Înlocuirea plăcuței de slefuit (vezi fig.6)

Deconectați întotdeauna alimentarea înainte de întreținere! Utilizați numai tampon de slefuire original!

Introduceți cheia pentru plăcuțe între partea din spate a plăcuței de slefuit și garnitura de frână pentru a menține piulița axului.

Întoarceți tamponul de slefuit în sens invers acelor de ceasornic pentru a-l îndepărta.

Montați și strângeți noua plăcuță de slefuit cu saibe.

Îndepărtați cheia pentru plăcuțe.

Lucrul cu masina

Risc de ranire: Fixați întotdeauna piesa de prelucrat astfel încât să nu se poată mișca în timpul prelucrării.

Respectați următoarele instrucțiuni:

-Capacitatea și calitatea slefuirii depind în principal de selectarea abrazivului corect.

- Țineți mașina cu două mâini, una pe carcasa motorului și una pe capul de transmisie.

Lucrări de slefuire:

9000-10000/min

Slefuire cu abraziune maximă

Slefuirea vopselei vechi

Slefuirea lemnului și a suprafețelor placate înainte de vopsire

Slefuirea intermediară a vopselelor pe suprafețe

8000-9000/min
Slefuirea stratului de baza aplicat subțire
Slefuirea lemnului cu o cârpa de slefuit
Ruperea marginilor pe piesele din lemn
Netezirea suprafețelor de lemn grunduite

7000-8000/min
Slefuirea marginilor din lemn masiv si furniruit
Slefuirea ferestrelor si usilor
Slefuirea intermediara a vopselei la margini
Slefuirea usoara a ferestrelor din lemn natural cu ajutorul unei cârpe de slefuit

Netezirea suprafețelor din lemn cu ajutorul unei cârpe de slefuit înainte de colorare
Frecarea sau îndepartarea reziduurilor de calcar în exces cu ajutorul unei cârpe de slefuit

6000-7000/min
Slefuirea intermediara a vopselelor pe suprafețe patate
Curațarea ferestrei din lemn natural de lemn cu ajutorul unei cârpe de slefuire

4000-6000/min
Slefuirea marginilor patate
Slefuirea materialelor termoplastice

ÎNȚREȚINERE



Asigurați-va ca masina nu este sub tensiune atunci când efectuați lucrari de întreținere a motorului. Curațați în mod regulat carcasa masinii cu o cârpa moale, de preferință dupa fiecare utilizare. Pastrați fantele de ventilație libere de praf si murdarie. Daca murdaria nu se îndeparteaza, utilizați o cârpa moale umezita cu apa cu sapun. Nu utilizați niciodata solvenți precum benzina, alcool, apa amoniacala etc. Acesti solvenți pot deteriora părțile din plastic.

Masina nu necesita lubrifiere suplimentara.

În cazul în care apare o defecțiune, de exemplu, în urma uzurii unei piese, va rugam sa contactați serviciul de service al dealerului local.

PROTECȚIA MEDIULUI



Pentru a preveni deteriorarea aparatului în timpul transportului, acesta este livrat într-un ambalaj robust. Majoritatea materialelor de ambalare pot fi reciclate. Duceți aceste materiale la locurile de reciclare corespunzatoare. Duceți aparatele nedorite la dealerul local. Aici vor fi eliminate într-un mod sigur din punct de vedere ecologic.

Aparatele electrice aruncate sunt reciclabile si nu trebuie aruncate la gunoiul menajer! Va rugam sa ne sprijiniți în mod activ în conservarea resurselor si protejarea mediului înconjurator prin returnarea acestui aparat la centrele de colectare (daca sunt disponibile).

Vedere detaliata si lista de piese pentru OS04-150

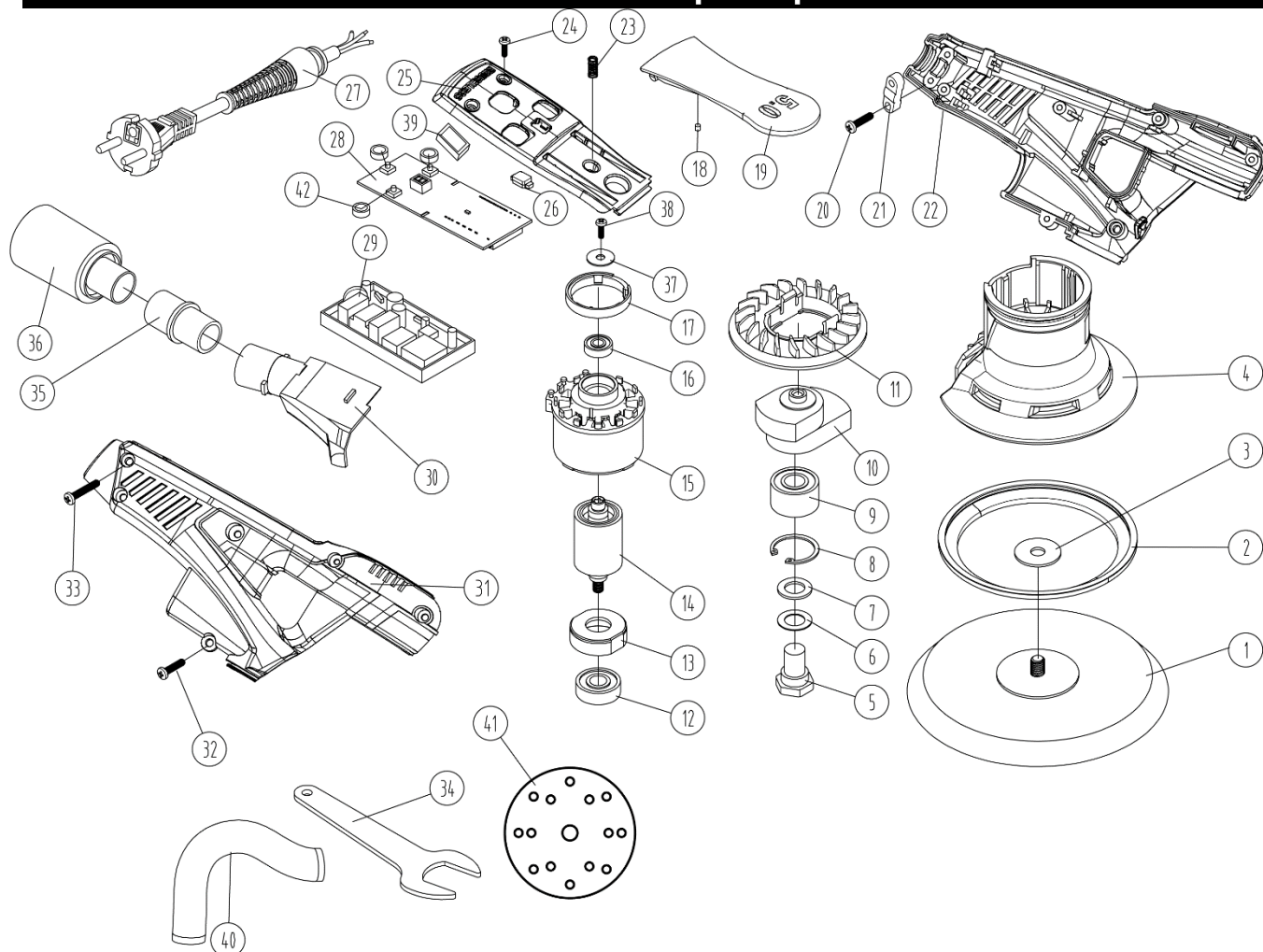

Lista de piese de schimb

Piese nr.	Denumirea pieselor	Cant.	Piese nr.	Denumirea pieselor	Cant.
1	tampon de susținere	1	22	carcasa stânga	1
2	garnitura de frâna	1	23	arcul butonului de pornire	1
3	saiba	1	24	surub	1
4	carcasa motorului	1	25	placa de acoperire	1
5	axa	1	26	lentila patrata	1
6	masina de spalare	1	27	cablu principal	1
7	cover de lâna	1	28	regulator de viteza	1
8	inel de reținere	1	29	set de alimentare electrica	1
9	rulment cu doua rânduri	1	30	evacuare a prafului	1
10	greutate de echilibrare	1	31	locuința corecta	1
11	ventilator	1	32	surub	5
12	rulment	1	33	surub	1
13	carcasa de rulment	1	34	cheie pentru tampon	1
14	rotor	1	35	adaptor	1
15	stator	1	36	adaptor	1
16	rulment	1	40	furtun 1m	1
17	inel de aliniere a salii	1	41	hârtie abraziva	1
18	magnet	1	42	Manson pentru stâlp	3
19	kit buton de pornire	1	22	carcasa stânga	1
20	surub	1	23	arcul butonului de pornire	1
21	placa de cablu	1	24	surub	1

WORCRAFT

POWER TOOLS

Lista de garanție / Warranty

Numărul de fabricație:	Data vânzării:	Semnătura și ștampila vânzătorului:

Numele clientului (denumirea firmei):	Adresa clientului (sediul firmei):

Clientul prin semnătura sa confirmă, că instalația i-a fost prezentată și explicată, că a fost încunoștințat cu modul de folosire, punerea în funcțiune a mașinii și utilizare, și că instalația i-a fost eliberată (predată) completă.	Semnătura clientului:

Note despre reparații – reparații de garanție

Data primirii reclamației:	Data de sfârșit al reclamației:	Numărul de evidență a reclamației:	Semnătura de reparație garantată (nota despre reparația nexecutată)	Ștampila tehnicianului serviciului:

Condițiile de garanție

1. Furnizorul oferă pentru acest produs perioada de garanție menționată în această listă de garanție cu respectarea condițiilor modului de utilizare și depozitare a produsului, corespunzător cu condițiile și normele în vigoare, în sensul indicațiilor de utilizare. Perioada de garanție începe la data vânzării produsului. Garanția pentru baterii este de 12 luni.
2. Perioada de garanție prelungită de 5 ani se acordă clienților pentru produsul trecut în tabelul produselor cu garanția prezentată. Ultimul client este consumatorul, în condițiile că produsul nu va fi folosit ca obiect de comerț. Perioada prelungită este condiționată de control reglementar la centre de servicii autorizate ale furnizorului.
3. Perioada de garanție se prelungeste cu timpul cât a fost produsul în reparații de garanție. Această condiție este consemnată și în tabelul de reparații garantate. Beneficiarul poate revendica dreptul la asigurarea reparației la unul din centre de servis autorizat conform tabelului anexă „A” – centre de serviciu. Centre de serviciu „B” execută reparații de garanție numai la produsele, care au fost vândute la centrele lor de desfacere. Tabelul centrelor de serviciu este actualizat regulat la vânzatori, cât și pe siteul de import: www.strendpro.sk.
4. Centrul de servicii este obligat să asigure reparația în termen stabilit de lege. Termenul stabilit de lege pentru rezolvarea reclamației începe cu ziua următoare după data de primire a reclamației de centru de servicii.
5. Reparația garantată fără plată poate nu fi revendicată când este vorba despre defecțiuni care au fost produse de folosirea produsului contrar prevederilor din indicațiile de utilizare, manipulare necorespunzătoare, defectarea mecanică curentă, uzura produsă de funcționarea mașinii, din vina deservirii, dezastru nestăvilit, intervenție neîndreptătită în produs, defecțiuni pricinuite de folosirea pieselor necorespunzătoare, carburanților necorespunzători și supraîncărcarea mașinii ca urmare a depășirii continue a limitei superioare de randament. Lucrările de curățire, întreținere curentă, repararea sau reglarea instalației, care poate executată de deservirea și sunt cuprinse în indicații de utilizare, nu fac parte din prevederile garanției.
6. Drept uzura curentă a pieselor se consideră uzura principală: a tuturor pieselor rotative și în mișcare, părților de tăiere și capacelor, șuruburilor tăietoare și pironului, curelelor de transmisie, transmisie în lanț, suprafeței de frecare a frânelor și ambreaj, dezenul anvelopelor și piesele de întreținere curentă cum sunt: filtre de aer, hidraulice și de ulei, lumânări de aprindere, rezervoare de ulei și de răcire.
7. Din garanția prelungită sunt scoase părțile mașinilor și instalației pentru care producătorul concret al acestor piese acordă garanția mai scurtă decât furnizorul pentru fiecare product în care sunt montate. Din această categorie fac parte: acumulatele, becurile și etc.
8. Dreptul de aplicare a revendicării rezultat din garanție are proprietarul produsului, dacă face acest lucru cel târziu în ultima zi a perioadei de garanție.
9. La rezolvarea reclamațiilor se procedează conform prevederilor corespunzătoare ale Codului comercial și Legii de protecție a consumatorului.
10. Controlul de servicii, care constituie condiția garanției prelungite de 5 ani poate fi efectuat numai în centrul de servicii autorizat al furnizorului, în intervale regulate; perioada între două controale nu poate depăși 12 luni. Primul control de servicii trebuie făcut cel târziu 12 luni de la data vânzării produsului. Controlul serviciilor efectuează centrele de servicii în perioada ultimelor trei luni și primelor două luni anului calendaristic. Fiecare control de servicii trebuie înregistrat în această listă de garanție cu introducerea datei controlului, semnătura și ștampila serviciului de control. Prin controlul serviciilor se înțelege controlul mașinii, înlocuirea materialului de umplură și filtrelor conform recomandării producătorului, înlocuire pieselor uzate și defecte, cât și reglarea proprie a mașinii. Randamentul controlului de servicii și materialul folosit se stabilește conform tarifului valabil al centrului de servicii.

La aplicarea reclamației reclamantul este obligat să preînte pe lângă reclamație produsul complet și curat, documentul de cumpărare sau lista de garanție completată și confirmată. În cazul garanției prelungite înregistrări ale controlului de servicii și documentele de impoyit pentru fiecare control. În cazul neîndeplinirii a vreunei condiții garanției prelungite cuprinse în această listă de garanție, se acorda pentru produs perioada de garanție de 2 ani.

SERVICE ÎN GARANȚIE ȘI POSTGARANȚIE ESTE EFECTUAT DE CĂTRE REPREZENTANTUL AUTORIZAT AL PRODUCĂTORULUI

Reprezentantul împuternicit al producătorului: Slovakia Trend Export-Import s.r.o., Michalovská 87/1414, 073 01 Sobrance

Fax: (056) 652-2329 Tel: 0915 392 687 E-mail: servis@slovakia-trend.sk

Rotating Sander

INTENDED USE

The sanders are designed for sanding wood, plastic, composite, paint/varnish, filler and similar materials as directed. With mixed dust containing metals (such as dust resulting from paint sanding in the automotive industry) and when sanding damp surfaces, special safety instructions must be followed.

The sanders are not intended to be suitable for grinding bare metal. Material containing asbestos cannot be processed.

DELIVERY SCOPE (Fig 1)

Dear customer,

Thank you very much for your choosing our products. Please check that the article is complete as specified in the scope of delivery. If parts are missing, please contact our service center or the sales outlet.

Item No.	Item Description	Item No.	Item Description
1	Sander	4	Wrench
2	Sanding paper	5	Small dust connector
3	Dust tube	6	Big dust connector

Danger! The equipment and packaging material are not toys. Do not let children play with plastic bags, foils or small parts. There is a danger of swallowing or suffocating!

TECHNICAL SPECIFICATIONS

Model	OS04-150 / S1A-HD02-150	Insulation class	1
Voltage	230-240V~ 50Hz	Sound pressure level	$L_{pA}=79,7\text{dB(A)}$, $K=3\text{dB(A)}$
Input power	350W	Sound power level	$L_{wA}=90,3\text{dB(A)}$, $K=3\text{dB(A)}$
No-load speed	4000-10000 /min	Vibration	$3,221\text{m/s}^2$, $k=1,5\text{m/s}^2$
Eccentricity diameter	5.0mm	Weight	2.0kg
Sanding pad diameter	Ø150mm		

NOISE/VIBRATION INFORMATION

The vibration level given in this information sheet has been measured in accordance with a standardised test given in EN 62841 and may be used to compare one tool with another. It may be used for a preliminary assessment of exposure.







The declared vibration emission level represents the main applications of the tool. However, if the tool is used for different applications, with different accessories or insertion tools or is poorly maintained, the vibration emission may differ. This may significantly increase the exposure level over the total working period.

An estimation of the level of exposure to vibration should also take into account the times when the tool is switched off or when it is running but not actually doing the job. This may significantly reduce the exposure level over the total working period. Identify additional safety measures to protect the operator from the effects of vibration such as: maintain the tool and the accessories, keep the hands warm, organisation of work patterns.

PRODUCT ELEMENTS

2	1	Switch trigger	6	Sanding pad
	2	Speed increase button	7	Dust extraction port
	3	Power button	8	Hose
	4	Speed decrease button	9	Dust connection port
	5	Cable		

EXPLANATION OF SYMBOLS

	Attention!		Pull out mains plug immediately, if the mains cable is damaged, entangled or severed. Always remove the mains plug before working on the device.
	Read the manual.		Wear ear protection.
	Wear eye protection		Wear breathing protection
	Electrical appliances must not be disposed of with the domestic waste.		

GENERAL SAFETY RULES

General Power Tool Safety Warnings

⚠ WARNING Read all safety warnings and all instructions.

Failure to follow the warnings and instructions may result in electric shock, fire and/or serious injury.

Save all warnings and instructions for future reference.

The term "power tool" in the warnings refers to your mainsoperated (corded) power tool or battery-operated (cordless) power tool.

Work area safety

- Keep work area clean and well lit. Cluttered or dark

areas invite accidents.

- Do not operate power tools in explosive atmospheres, such as in the presence of flammable liquids, gases or dust. Power tools create sparks which may ignite the dust or fumes.
- Keep children and bystanders away while operating a power tool. Distractions can cause you to lose control.

Electrical safety

- Power tool plugs must match the outlet. Never modify the plug in any way. Do not use any adapter plugs with earthed (grounded) power tools. Unmodified plugs and matching outlets will reduce risk of electric shock.
- Avoid body contact with earthed or grounded surfaces, such as pipes, radiators, ranges and refrigerators. There is an increased risk of electric shock if your body is earthed or grounded.
- Do not expose power tools to rain or wet conditions. Water entering a power tool will increase the risk of electric shock.
- Do not abuse the cord. Never use the cord for carrying, pulling or unplugging the power tool. Keep cord away from heat, oil, sharp edges and moving parts. Damaged or entangled cords increase the risk of electric shock.
- When operating a power tool outdoors, use an extension cord suitable for outdoor use. Use of a cord suitable for outdoor use reduces the risk of electric shock.
- If operating a power tool in a damp location is unavoidable, use a residual current device (RCD) protected supply. Use of an RCD reduces the risk of electric shock.

Personal safety

- Stay alert, watch what you are doing and use common sense when operating a power tool. Do not use a power tool while you are tired or under the influence of drugs, alcohol or medication. A moment of inattention while operating power tools may result in serious personal injury.
- Use personal protective equipment. Always wear eye protection. Protective equipment such as dust mask, non-skid safety shoes, hard hat, or hearing protection used for appropriate conditions will reduce personal injuries.
- Prevent unintentional starting. Ensure the switch is in the off-position before connecting to power source and/or battery pack, picking up or carrying the tool. Carrying power tools with your finger on the switch or energizing power tools that have the switch on invites accidents.
- Remove any adjusting key or wrench before turning the power tool on. A wrench or a key left attached to a rotating part of the power tool may result in personal injury.
- Do not overreach. Keep proper footing and balance at all times. This enables better control of the power tool in unexpected situations.
- Dress properly. Do not wear loose clothing or jewellery. Keep your hair, clothing and gloves away from moving parts. Loose clothes, jewellery or long hair can be caught in moving parts.
- Store idle power tools out of the reach of children and do not allow persons unfamiliar with the power tool or these instructions to operate the power tool. Power tools are dangerous in the hands of untrained users.
- Maintain power tools. Check for misalignment or binding of moving parts, breakage of parts and any other condition that may affect the power tool's operation. If damaged, have the power tool repaired before use. Many accidents are caused by poorly maintained power tools.
- Keep cutting tools sharp and clean. Properly maintained cutting tools with sharp cutting edges are less likely to bind and are easier to control.
- Use the power tool, accessories and tool bits etc. in accordance with these instructions, taking into account the working conditions and the work to be performed. Use of the

power tool for operations different from those intended could result in a hazardous situation.

Use and handling of the cordless electrical power tool

- a) Charge a rechargeable battery unit using only the charger recommended by the manufacturer. Chargers are often designed for a particular type of rechargeable battery unit. There is the danger of fire if other types of rechargeable battery units are used.
- b) Only the rechargeable battery units supplied are to be used with an electrical power tool. The use of other rechargeable battery units may lead to the danger of injury or fire.
- c) When they are not being used, store rechargeable battery units away from paperclips, coins, keys, nails, screws or other small metal objects that could cause the contacts to be bridged. Short-circuiting the contacts of a rechargeable battery unit may result in heat damage or fire.
- d) Fluids may leak out of rechargeable battery units if they are misused. If this happens, avoid contact with the fluid. If contact occurs, flush the affected area with water. Seek additional medical help if any of the fluid gets into your eyes. Escaping battery fluid may cause skin irritation or burns.

Service

- Have your power tool serviced by a qualified repair person using only identical replacement parts. This will ensure that the safety of the power tool is maintained.

Appliance-specific safety instructions for sanders

To avoid the risk of injury or fire as well as health risks:

- When working outdoors, connect the appliance via a residual current circuit-breaker with a maximum breaking current of 30 mA.
- Only use an extension cord certified for use outdoors.
- Secure the workpiece firmly. Use clamps /vices to firmly hold the workpiece. It is thus better secured than just with your hand.
- In case of danger, immediately pull the power plug from the socket.
- Always run the power cord away from the appliance to the rear.
- **Danger of fire from flying sparks!** Abrading metal creates flying sparks. For this reason, always make sure that nobody is placed in any danger and that there are no inflammable materials near the working area.
- **WARNING!** Noxious fumes!

Any harmful / noxious dusts generated from sanding represent a risk to the health of the person operating the device and to anyone near the work area.

- **WARNING!** Dust hazard!

When sanding wood and in particular when working on materials that give rise to dusts that are hazardous to health, the sander must be connected to a suitable external dust extraction device.

Wear protective glasses and a dust mask!

- Ensure sufficient ventilation when working on plastics, paints, lacquers, etc.
- Do not soak materials or surfaces to be worked with liquids containing solvents.
- Avoid sanding of lead-based paints or other materials that are hazardous to health.
- Material containing asbestos may not be worked on. Asbestos is considered a carcinogen.
- The appliance is designed for dry surface sanding of wood, plastic, metal and smoothing compounds as well as painted surfaces.
- Never work on moistened materials or wet surfaces. Water entering an electrical device increases the risk of electric

shock.

- Always hold the appliance firmly with two hands while working.
- Never support your hands next to or in front of the device or on the surface being worked as there is a risk of injury in the event of slipping.
- Always switch off the appliance and allow the sanding sheet 9 to come to a stop before setting down the oscillating sander.
- Always pull the power plug out of the socket for all work pauses, before any work on the appliance (e.g. changing the

sanding paper) and when not in use.

- The appliance must always be kept clean, dry and free of oil or lubricating greases.

Original ancillaries / and accessories

- Only use accessories and tools that are specified in the operating instructions. The use of tools and accessories other than those recommended in the operating instructions could lead to an increased risk of personal injury for you.

MOUNTING AND OPERATION

WARNING! DANGER OF INJURY!

Switch the device off and pull the plug out of the mains socket before carrying out any work on the device.

Mounting the hose (see fig.3)

WARNING! Dust hazard

Dust can be hazardous to health. Always work with a dust extractor.

The power tool does not have its own extractor unit. At the extractor connector, a mobile dust extractor with an extraction hose diameter of 40mm should be connected.

1. Insert smaller connector adaptor to the sander.
2. Connect the flexible hose to the smaller connector.
3. Connect the hose end to the dust extractor, like vacuum cleaner.

Attaching sanding paper (see fig.4)

The suitable sanding paper can be simply attached to the self-adhesive sanding pad. Please pay attention the holes need to align each other between sanding paper and sanding pad.

Caution! In the case of a weakening adhesive effect of the sanding paper surface, the sanding pad accessories, in particular those which are not yet touching the work piece, may come loose from the sanding pad and cause injuries. Replace the sanding pad!

Operating the sander (see fig.5)

The tool is intended to be operated as a hand-held tool. The tool can be used in any position.

Note! Please note there is a risk of kickback when started. Be pay more attention to firmly hold it.

1. Make sure the sander is switched off. Select a suitable abrasive and secure it to the backing pad. Make sure the abrasive is centred on the sanding pad. For optimal performance we recommend original sanding pad and Sanding paper.
2. Switch on the sander by pressing the On/Off power button, the LED will light on with indicate of speed settings.
3. The speed can be adjusted between 4,000 and 10000 rpm by speed increase button and decrease button. Each press increases or decreases the speed by 1,000 rpm until it reaches the limits.
4. After adjustment, the sander can now be started by pressing the lever.
5. When sanding is finished, turn off the sander by pressing the On/Off key. The sander LED (right) is now turned off.

CAUTION! When operation, always place the tool on the work surface before starting the tool. Always remove the tool from the work surface before stopping it. This will prevent gouging of the work surface due to excess speed of the abrasive.

Replacing the sanding pad (see fig.6)

Always disconnect the power before maintenance! Only use

MAINTENANCE



Make sure that the machine is not live when carrying out maintenance work on the motor. Regularly clean the machine housing with a soft cloth, preferably after each use. Keep the ventilation slots free from dust and dirt. If the dirt does not come off use a soft cloth moistened with soapy water. Never use solvents such as petrol, alcohol, ammonia water, etc. These solvents may damage the plastic parts.

The machine requires no additional lubrication.

original sanding pad!

Insert the pad wrench between the back of sanding pad and brake seal to hold the spindle nut.

Turn the sanding pad counterclockwise to remove it.

Fit and tighten the new sanding pad with washers.

Remove the pad wrench.

Working with the machine

Risk of injury: Always secure the workpiece in such a manner that it cannot move while being machined.

Observe the following instructions:

-The sanding capacity and quality are mainly dependent on the selection of the correct abrasive.

- Hold the machine with two hands, one on the motor housing and one on the gear head.

Sanding work:

9000-10000/min

Sanding with max. abrasion

Sanding off old paint

Sanding of wood and veneered surface prior to paintwork

Intermediate sanding of paintwork on surfaces

8000-9000/min

Sanding thinly applied undercoat

Sanding wood with sanding cloth

Edge breaking on wooden parts

Smoothing primed wooden surfaces

7000-8000/min

Sanding solid wood and veneered edges

Sanding rebate of windows and doors

Intermediate sanding of paintwork at edges

Light sanding of natural wood windows using sanding cloth

Smoothing wooden surfaces using sanding cloth before staining

Rubbing or removing excess limestone residue using sanding cloth

6000-7000/min

Intermediate sanding of paintwork on stained surfaces

Cleaning natural wood window rebate using sanding cloth

4000-6000/min

Sanding stained edges

Sanding of thermoplastics

If a fault occur, e.g. after wear of a part, please contact your local dealer's service.

ENVIRONMENT PROTECTION



In order to prevent the machine from damage during transport, it is delivered in a sturdy packaging. Most of the packaging materials can be recycled. Take these materials to the appropriate recycling locations. Take your unwanted machines to your local dealer. Here they will be disposed of in an environmentally safe way.

Discarded electric appliances are recyclable and should not be discarded in the domestic waste! Please actively support us in conserving resources and protecting the environment by returning this appliance to the collection centres (if available).

DE Deutsch

Exzentrerschleifer

Einleitung

Die Schleifmaschinen sind zum bestimmungsgemäßen Schleifen von Holz, Kunststoff, Verbundwerkstoffen, Farben/Lacken, Spachtelmassen und ähnlichen Materialien bestimmt. Bei gemischten, metallhaltigen Stäuben (z. B. beim Lackschleifen in der Automobilindustrie) und beim Schleifen feuchter Oberflächen sind besondere Sicherheitshinweise zu beachten.

Die Schleifmaschinen sind nicht zum Schleifen von blankem Metall geeignet. Asbesthaltiges Material kann nicht verarbeitet werden.

Lieferumfang (Abb. 1)

Sehr geehrter Kunde,

Vielen Dank, dass Sie sich für unsere Produkte entschieden haben. Bitte prüfen Sie die Vollständigkeit des Artikels gemäß den Angaben im Lieferumfang. Bei fehlenden Teilen wenden Sie sich bitte an unser Service Center oder die Verkaufsstelle.

Art.-Nr.	Artikelbeschreibung	Art.-Nr.	Artikelbeschreibung
1	Sander	4	Schlüssel
2	Schleifpapier	5	Kleiner Staubanschluss
3	Staubrohr	6	Großer Staubanschluss

Achtung! Die Ausrüstung und das Verpackungsmaterial sind kein Spielzeug. Lassen Sie Kinder nicht mit Plastiktüten, Folien oder Kleinteilen spielen. Es besteht Verschluck- oder Erstickungsgefahr!

Technische Daten

Modell	OS04-150 / S1A-HD02-150	Isolationsklasse	I
Stromspannung	230-240V~ 50Hz	Schalldruckpegel	$L_{pA}=79,7\text{dB(A)}$, $K=3\text{dB(A)}$
Eingangsleistung	350W	Schalleistungspegel	$L_{wA}=90,3\text{dB(A)}$, $K=3\text{dB(A)}$
Leerlaufgeschwindigkeit	4000-10000 /min	Vibration	$3,221\text{m/s}^2$, $k=1,5\text{m/s}^2$
Exzentrizitätsdurchmesser	5.0mm	Gewicht	2.0kg
Schleiftellerdurchmesser	Ø150mm		

Lärm- / Vibrationsinformationen

Der in diesem Informationsblatt angegebene Vibrationspegel wurde gemäß einer standardisierten Prüfung nach EN 62841 gemessen und kann zum Vergleich eines Werkzeugs mit einem anderen verwendet werden. Es kann zur vorläufigen Beurteilung der Exposition herangezogen werden.

Der angegebene Schwingungsemissionspegel repräsentiert die Hauptanwendungen des Werkzeugs. Wenn das Werkzeug jedoch für verschiedene Anwendungen mit unterschiedlichem Zubehör oder Einführungswerkzeug verwendet wird oder schlecht gewartet wird, kann die Vibrationsemission abweichen. Dies kann das Expositionsniveau während der gesamten Arbeitszeit erheblich erhöhen.



Bei der Abschätzung der Vibrationsbelastung sollten auch die Zeiten berücksichtigt werden, zu denen das Werkzeug ausgeschaltet ist oder wenn es ausgeführt wird, die Arbeit jedoch nicht tatsächlich ausgeführt wird. Dies kann das Expositionsniveau über den gesamten Arbeitszeitraum erheblich verringern. Ermitteln Sie zusätzliche Sicherheitsmaßnahmen, um den Bediener vor den Auswirkungen von Vibrationen zu schützen, z. B.: Wartung des Werkzeugs und des Zubehörs, Warmhalten der Hände, Organisation der Arbeitsabläufe.

Produktelemente

2	1	Auslöser umschalten	6	Schleifpad
	2	Taste zur Geschwindigkeitserhöhung	7	Staubabsauganschluss
	3	Power-Taste	8	Schlauch
	4	Taste zum Verringern der Geschwindigkeit	9	Staubanschluss
	5	Kabel		

Erklärung der Symbole

	Aufmerksamkeit!		Ziehen Sie sofort den Netzstecker, wenn das Netzkabel beschädigt, verwickelt oder durchtrennt ist. Ziehen Sie immer den Netzstecker, bevor Sie am Gerät arbeiten.
	Lesen Sie das Handbuch.		Tragen Sie einen Gehörschutz.

	Tragen Sie einen Augenschutz		Atemschutz tragen
	Elektrogeräte dürfen nicht über den Hausmüll entsorgt werden.		

SICHERHEIT

Arbeitsbereiche können zu Unfällen führen.

- **Arbeiten Sie mit dem Elektrowerkzeug nicht in explosionsgefährdeter Umgebung, in der sich brennbare Flüssigkeiten, Gase oder Staube befinden.** Elektrowerkzeuge erzeugen Funken, die den Staub oder die Dämpfe entzünden können.
- **Halten Sie Kinder und andere Personen während der Benutzung des Elektrowerkzeugs fern.** Bei Ablenkung können Sie die Kontrolle über das Gerät verlieren.

Elektrische Sicherheit

- **Der Anschlussstecker des Elektrowerkzeuges muss in die Steckdose passen. Der Stecker darf in keiner Weise verändert werden. Verwenden Sie keine Adapterstecker gemeinsam mit schutzgeerdeten Elektrowerkzeugen.** Unveränderte Stecker und passende Steckdosen verringern das Risiko eines elektrischen Schlages.
- **Vermeiden Sie Körperkontakt mit geerdeten Oberflächen wie von Rohren, Heizungen, Herden und Kuhlshranken.** Es besteht ein erhöhtes Risiko durch elektrischen Schlag, wenn Ihr Körper geerdet ist.
- **Halten Sie Elektrowerkzeuge von Regen oder Nässe fern.** Das Eindringen von Wasser in ein Elektrowerkzeug erhöht das Risiko eines elektrischen Schlages.
- **Zweckentfremden Sie das Kabel nicht, um das Elektrowerkzeug zu tragen, aufzuhängen oder um den Stecker aus der Steckdose zu ziehen. Halten Sie das Kabel fern von Hitze, Öl, scharfen Kanten oder sich bewegenden Gerateteilen.** Beschädigte oder verwickelte Kabel erhöhen das Risiko eines elektrischen Schlages.
- **Wenn Sie mit einem Elektrowerkzeug im Freien arbeiten, verwenden Sie nur Verlängerungskabel, die auch für den Außenbereich geeignet sind.** Die Anwendung eines für den Außenbereich geeigneten Verlängerungskabels verringert das Risiko eines elektrischen Schlages.
- **Wenn der Betrieb des Elektrowerkzeuges in feuchter Umgebung nicht vermeidbar ist, verwenden Sie einen Fehlerstromschutzschalter.** Der Einsatz eines Fehlerstromschutzschalters vermindert das Risiko eines elektrischen Schlages.

Sicherheit von Personen

- **Seien Sie aufmerksam, achten Sie darauf, was Sie tun, und gehen Sie mit Vernunft an die Arbeit mit einem Elektrowerkzeug. Benutzen Sie kein Elektrowerkzeug, wenn Sie mude sind oder unter dem Einfluss von Drogen, Alkohol oder Medikamenten stehen.** Ein Moment der Unachtsamkeit beim Gebrauch des Elektrowerkzeuges kann zu ernsthaften Verletzungen führen.
- **Tragen Sie persönliche Schutzausrüstung und immer eine Schutzbrille.** Das Tragen persönlicher Schutzausrüstung, wie Staubmaske, rutschfeste Sicherheitsschuhe, Schutzhelm oder Gehörschutz, je nach Art und Einsatz des Elektrowerkzeuges, verringert das Risiko von Verletzungen.
- **Vermeiden Sie eine unbeabsichtigte Inbetriebnahme. Vergewissern Sie sich, dass das Elektrowerkzeug ausgeschaltet ist, bevor Sie es an die Stromversorgung und/oder den Akku anschließen, es aufnehmen oder tragen.** Wenn Sie beim Tragen des Elektrowerkzeuges den Finger am Schalter haben oder das Gerät

eingeschaltet an die Stromversorgung anschließen, kann dies zu Unfällen führen.

- **Entfernen Sie Einstellwerkzeuge oder Schraubenschlüssel, bevor Sie das Elektrowerkzeug einschalten.** Ein Werkzeug oder Schlüssel, der sich in einem drehenden Gerateteil befindet, kann zu Verletzungen führen.
- **Vermeiden Sie eine abnormale Körperhaltung. Sorgen Sie für einen sicheren Stand und halten Sie jederzeit das Gleichgewicht.** Dadurch können Sie das Elektrowerkzeug in unerwarteten Situationen besser kontrollieren.
- **Tragen Sie geeignete Kleidung. Tragen Sie keine weite Kleidung oder Schmuck. Halten Sie Haare, Kleidung und Handschuhe fern von sich bewegenden Teilen.** Lockere Kleidung, Schmuck oder lange Haare können von sich bewegenden Teilen erfasst werden.
- **Wenn Staubabsaug- und -auffangeinrichtungen montiert werden können, vergewissern Sie sich, dass diese angeschlossen sind und richtig verwendet werden.** Verwendung einer Staubabsaugung kann Gefährdungen durch Staub verringern.

Verwendung und Behandlung des Elektrowerkzeuges

- **Überlasten Sie das Gerät nicht. Verwenden Sie für Ihre Arbeit das dafür bestimmte Elektrowerkzeug.** Mit dem passenden Elektrowerkzeug arbeiten Sie besser und sicherer im angegebenen Leistungsbereich.
- **Benutzen Sie kein Elektrowerkzeug, dessen Schalter defekt ist.** Ein Elektrowerkzeug, das sich nicht mehr ein- oder ausschalten lässt, ist gefährlich und muss repariert werden.
- **Ziehen Sie den Stecker aus der Steckdose und/oder entfernen Sie den Akku, bevor Sie Gerateinstellungen vornehmen, Zubehorteile wechseln oder das Gerät weglegen.** Diese Vorsichtsmaßnahme verhindert den unbeabsichtigten Start des Elektrowerkzeuges.
- **Bewahren Sie unbenutzte Elektrowerkzeuge außerhalb der Reichweite von Kindern auf. Lassen Sie Personen das Gerät nicht benutzen, die mit diesem nicht vertraut sind oder diese Anweisungen nicht gelesen haben.** Elektrowerkzeuge sind gefährlich, wenn sie von unerfahrenen Personen benutzt werden.
- **Pflegen Sie Elektrowerkzeuge mit Sorgfalt. Kontrollieren Sie, ob bewegliche Teile einwandfrei funktionieren und nicht klemmen, ob Teile gebrochen oder so beschädigt sind, dass die Funktion des Elektrowerkzeuges beeinträchtigt ist. Lassen Sie beschädigte Teile vor dem Einsatz des Gerätes reparieren.** Viele Unfälle haben ihre Ursache in schlecht gewarteten Elektrowerkzeugen.
- **Halten Sie Schneidwerkzeuge scharf und sauber.** Sorgfältig gepflegte Schneidwerkzeuge mit scharfen Schneidkanten verklemmen sich weniger und sind leichter zu führen.
- **Verwenden Sie Elektrowerkzeug, Zubehör, Einsatzwerkzeuge usw. entsprechend diesen Anweisungen. Berücksichtigen Sie dabei die Arbeitsbedingungen und die auszuführende Tätigkeit.** Der Gebrauch von Elektrowerkzeugen für andere als die

vorgesehenen Anwendungen kann zu gefährlichen Situationen führen.

Verwendung und Behandlung des Akkuwerkzeugs

- a) Laden Sie die Akkus nur in Ladegeräten auf, die vom Hersteller empfohlen werden. Für ein Ladegerät, das für eine bestimmte Art von Akkus geeignet ist, besteht Brandgefahr, wenn es mit anderen Akkus verwendet wird.
- b) Verwenden Sie nur die dafür vorgesehenen Akkus in den Elektrowerkzeugen. Der Gebrauch von anderen Akkus kann zu Verletzungen und Brandgefahr führen.
- c) Halten Sie den nicht benutzten Akku fern von Büroklammern, Münzen, Schlüsseln, Nägeln, Schrauben oder anderen kleinen Metallgegenständen, die eine Überbrückung der Kontakte verursachen könnten. Ein Kurzschluss zwischen den Akkukontakten kann Verbrennungen oder Feuer zur Folge haben.
- d) Bei falscher Anwendung kann Flüssigkeit aus dem Akku austreten. Vermeiden Sie den Kontakt damit. Bei zufälligem Kontakt mit Wasser abspülen. Wenn die Flüssigkeit in die Augen kommt, nehmen Sie zusätzlich ärztliche Hilfe in Anspruch. Austretende Akkuflüssigkeit kann zu Hautreizungen oder Verbrennungen führen.

Service

• Lassen Sie Ihr Elektrowerkzeug nur von qualifiziertem Fachpersonal und nur mit Original-Ersatzteilen reparieren.

Damit wird sichergestellt, dass die Sicherheit des Elektrowerkzeuges erhalten bleibt.

Gerätespezifische Sicherheitshinweise für Schwingschleifer

Um das Risiko von Verletzungen oder Bränden sowie Gesundheitsrisiken zu vermeiden:

- Wenn Sie im Freien arbeiten, schließen Sie das Gerät über einen Fehlerstromschutzschalter mit einem maximalen Unterbreichungsstrom von 30 mA an.
- Verwenden Sie nur ein Verlängerungskabel, das für die Verwendung im Freien zertifiziert ist.
- Sichern Sie das Werkstück fest. Verwenden Sie Klemmen / Serviceleistungen, um das Werkstück festzuhalten. Es ist somit besser gesichert als nur mit der Hand.
- Ziehen Sie bei Gefahr sofort den Netzstecker aus der Steckdose.
- Führen Sie das Netzkabel immer vom Gerät nach hinten.

• Brandgefahr durch Funkenflug! Das Abschleifen von Metall erzeugt fliegende Funken. Stellen Sie deshalb immer sicher, dass niemand in Gefahr ist und sich keine brennbaren Materialien in der Nähe des Arbeitsbereichs befinden.

• **WARNUNG! Schädliche Dämpfe!** Jegliche schädlichen / schädlichen Stäube, die beim Schleifen entstehen, stellen eine Gefahr für die Gesundheit der Person dar, die das Gerät bedient, und für Personen in der Nähe des Arbeitsbereichs.

• **WARNUNG! Staubgefahr!**

Beim Schleifen von Holz und insbesondere bei Arbeiten an Materialien, die gesundheitsgefährdende Stäube verursachen, muss der Schleifer an eine geeignete externe Staubabsaugvorrichtung angeschlossen werden. Schutzbrille und Staubmaske tragen!

• Sorgen Sie für ausreichende Belüftung, wenn Sie an Kunststoffen, Farben, Lacken usw. arbeiten.

• Weichen Sie Materialien oder Oberflächen, die bearbeitet werden sollen, nicht mit lösungsmittelhaltigen Flüssigkeiten ein.

• Vermeiden Sie das Schleifen von Farben auf Bleibasis oder anderen gesundheitsgefährdenden Materialien.

• Asbesthaltiges Material darf nicht bearbeitet werden. Asbest gilt als krebserregend.

• Das Gerät ist zum Schleifen trockener Oberflächen von Holz, Kunststoff, Metall und Glättungsmassen sowie lackierten Oberflächen ausgelegt.

• Arbeiten Sie niemals auf den meisten Materialien oder nassen Oberflächen. In ein elektrisches Gerät eindringendes Wasser erhöht das Risiko eines Stromschlags.

• Halten Sie das Gerät während der Arbeit immer mit zwei Händen fest.

• Halten Sie Ihre Hände niemals neben oder vor dem Gerät oder auf der zu bearbeitenden Oberfläche, da bei einem Ausrutschen Verletzungsgefahr besteht.

• Schalten Sie das Gerät immer aus und lassen Sie das Schleifblatt 9 zum Stillstand kommen, bevor Sie den Schwingschleifer abstellen.

• Ziehen Sie den Netzstecker für alle Arbeitspausen immer aus der Steckdose, bevor Sie am Gerät arbeiten (z. B. das Schleifpapier wechseln) und wenn Sie es nicht verwenden.

• Das Gerät muss immer sauber, trocken und frei von Öl oder Schmierfetten gehalten werden.

MONTAGE UND BETRIEB

WARNUNG! VERLETZUNGSGEFAHR!

Schalten Sie das Gerät aus und ziehen Sie den Stecker aus der Steckdose, bevor Sie Arbeiten am Gerät durchführen.

Schlauch montieren (siehe Abb.3)

WARNUNG! Gefahr durch Staub

Staub kann gesundheitsschädlich sein. Arbeiten Sie immer mit einem Staubabsauger.

Das Elektrowerkzeug verfügt über keine eigene Absaugeinheit.

Am Absauganschluss sollte ein Absaugmobil mit einem Absaugschlauchdurchmesser von 40mm angeschlossen werden.

4. Stecken Sie den kleineren Anschlussadapter in den Schleifer.

5. Schließen Sie den flexiblen Schlauch an den kleineren Anschluss an.

6. Schließen Sie das Schlauchende an den Staubabsauger, z. B. einen Staubsauger, an.

Schleifpapier anbringen (siehe Abb.4)

Das passende Schleifpapier lässt sich einfach auf dem selbstklebenden Schleifpad befestigen. Bitte achten Sie darauf, dass die Löcher zwischen Schleifpapier und Schleifpad zueinander ausgerichtet sind.

Vorsicht! Bei nachlassender Haftwirkung der

Schleifpapieroberfläche können sich Schleiftellerzubehöerteile, insbesondere solche, die das Werkstück noch nicht berühren, vom Schleifteller lösen und Verletzungen verursachen. Ersetzen Sie den Schleifteller!

Betrieb des Schleifers (siehe Abb. 5)

Das Gerät ist für den Betrieb als Handgerät vorgesehen. Das Werkzeug kann in jeder Position verwendet werden.

Notiz! Bitte beachten Sie, dass beim Starten die Gefahr eines Rückschlags besteht. Achten Sie besonders darauf, es festzuhalten.

1. Stellen Sie sicher, dass der Schleifer ausgeschaltet ist. Wählen Sie ein geeignetes Schleifmittel aus und befestigen Sie es auf dem Stützteller. Stellen Sie sicher, dass das Schleifmittel mittig auf dem Schleifteller liegt. Für eine optimale Leistung empfehlen wir Original-Schleifpad und Schleifpapier.

2. Schalten Sie den Schleifer ein, indem Sie die Ein-/Aus-Taste drücken. Die LED leuchtet auf und zeigt die Geschwindigkeitseinstellungen an.

3. Die Geschwindigkeit kann mit der Taste zum Erhöhen und Verringern der Geschwindigkeit zwischen 4.000 und 10.000 U/min eingestellt werden. Mit jedem Tastendruck wird die

Drehzahl um 1.000 U/min erhöht oder verringert, bis sie an die Grenzen stößt.

4. Nach der Einstellung kann der Schleifer nun durch Drücken des Hebels gestartet werden.

5. Wenn der Schleifvorgang beendet ist, schalten Sie den Schleifer durch Drücken der Ein-/Aus-Taste aus. Die Schleifer-LED (rechts) ist jetzt ausgeschaltet.

VORSICHT! Stellen Sie das Werkzeug beim Betrieb immer auf die Arbeitsfläche, bevor Sie das Werkzeug starten. Entfernen Sie das Werkzeug immer von der Arbeitsfläche, bevor Sie es stoppen. Dadurch wird verhindert, dass die Arbeitsfläche durch eine zu hohe Geschwindigkeit des Schleifmittels beschädigt wird.

Austausch des Schleiftellers (siehe Abb.6)

Trennen Sie vor Wartungsarbeiten immer die Stromversorgung! Nur Original-Schleifpad verwenden!

Führen Sie den Belagschlüssel zwischen der Rückseite des Schleiftellers und der Bremsdichtung ein, um die Spindelmutter zu halten.

Drehen Sie das Schleifpad gegen den Uhrzeigersinn, um es zu entfernen.

Montieren Sie den neuen Schleifteller und ziehen Sie ihn mit Unterlegscheiben fest.

Entfernen Sie den Unterlegschlüssel.

Arbeiten mit der Maschine

Verletzungsgefahr: Sichern Sie das Werkstück immer so, dass es sich während der Bearbeitung nicht bewegen kann.

Beachten Sie folgende Hinweise:

-Schleifleistung und -qualität hängen maßgeblich von der Wahl des richtigen Schleifmittels ab.

- Halten Sie die Maschine mit zwei Händen fest, eine am

Motorgehäuse und eine am Getriebekopf.

Schleifarbeiten:

9000-10000/min

Schleifen mit max. Abrieb

Alte Farbe abschleifen

Schleifen von Holz und furnierten Oberflächen vor dem Lackieren

Zwischenschliff von Lackoberflächen

8000-9000/min

Dünn aufgetragene Grundierung abschleifen

Holz mit Schleifleinen schleifen

Kantenbruch an Holzteilen

Glätten grundierter Holzoberflächen

7000-8000/min

Schleifen von Massivholz- und Furnierkanten

Falz von Fenstern und Türen schleifen

Lackzwischenchliff an den Kanten

Leichtes Schleifen von Naturholzfenstern mit Schleifleinen

Glätten Sie Holzoberflächen vor dem Beizen mit einem Schleiftuch

Überschüssige Kalkrückstände mit einem Schleiftuch abreiben oder entfernen

6000-7000/min

Lackzwischenchliff auf gebeizten Oberflächen

Fensterfalz aus Naturholz mit Schleiftuch reinigen

4000-6000/min

Befleckte Kanten schleifen

Schleifen von Thermoplasten

WARTUNG



Trennen Sie die Maschine vom Netz, wenn Sie am Mechanismus Wartungsarbeiten ausführen müssen.

Die Maschinen von sind entworfen, um während einer langen Zeit problemlos und mit minimaler Wartung zu funktionieren. Sie verlängern die Lebensdauer, indem Sie die Maschine regelmäßig reinigen und fachgerecht behandeln.

Reinigen Sie das Maschinengehäuse regelmäßig mit einem weichen Tuch, vorzugsweise nach jedem Einsatz. Halten Sie die Lüfterschlitze frei von Staub und Schmutz. Entfernen Sie hartnäckigen Schmutz mit einem weichen Tuch, angefeuchtet mit Seifenwasser. Verwenden Sie keine Lösungsmittel wie Benzin, Alkohol, Ammonia, usw. Derartige Stoffe beschädigen die Kunststoffteile.

Die Maschine braucht keine zusätzliche Schmierung.

Wenden Sie sich in Störungsfällen, z.B. durch Verschleiß eines Teils, an Ihren örtlichen Vertragshändler.

HINWEISE ZUM UMWELTSCHUTZ



Um Transportschäden zu verhindern, wird die Maschine in einer soliden Verpackung geliefert. Die Verpackung besteht weitgehend aus verwertbarem Material. Benutzen Sie also die Möglichkeit zum Recyclen der Verpackung. Bringen Sie bei Ersatz die alten Maschinen zu Ihren örtlichen WORLD-PRO TOOLS Vertragshändler. Er wird sich um eine umweltfreundliche Verarbeitung ihrer alten Maschine bemühen.

Alt-Elektrogeräte sind Wertstoffe, sie gehören daher nicht in den Hausmüll!

Wir möchten Sie daher bitten, uns mit Ihrem aktiven Beitrag beider Ressourcenschonung und beim Umweltschutz zu unterstützen und dieses Gerät bei den-falls vorhandeneingerichteten Rücknahmestellen abzugeben.

PL Polski

Szlifierka obrotowa

WSTĘP

Szlifierki są przeznaczone do szlifowania drewna, tworzyw sztucznych, kompozytów, farb/lakierów, szpachli i podobnych materiałów zgodnie z przeznaczeniem. W przypadku pyłów mieszanych zawierających metale (takich jak pył powstający podczas szlifowania lakieru w przemyśle motoryzacyjnym) oraz podczas szlifowania wilgotnych powierzchni należy przestrzegać specjalnych wskazówek bezpieczeństwa.

Szlifierki nie są przeznaczone do szlifowania gołego metalu. Materiał zawierający azbest nie może być przetwarzany.

ZAKRES DOSTAWY (rys. 1)

Drogi Kliencie,

Bardzo dziękujemy za wybór naszych produktów. Proszę sprawdzić, czy artykuł jest kompletny zgodnie z zakresem dostawy. W

przypadku braku części prosimy o kontakt z naszym centrum serwisowym lub punktem sprzedaży.

Przedmiot nr.	opis przedmiotu	Przedmiot nr.	opis przedmiotu
1	Sander	4	Klucz
2	Papier ścierny	5	Małe złącze przeciwpyłowe
3	Rurka pyłowa	6	Duże złącze przeciwpyłowe

Niebezpieczeństwo! Sprzęt i opakowanie nie są zabawkami. Nie pozwalaj dzieciom bawić się plastikowymi torbami, foliami lub małymi częściami. Istnieje niebezpieczeństwo połknięcia lub uduszenia!

PARAMETRY TECHNICZNE

Model	OS04-150 / S1A-HD02-150	Klasa izolacji	I
Napięcie	230-240V~ 50Hz	Poziom ciśnienia akustycznego	$L_{pA}=79,7dB(A)$, $K=3dB(A)$
Moc wejściowa	350W	Poziom mocy akustycznej	$L_{WA}=90,3dB(A)$, $K=3dB(A)$
Prędkość bez obciążenia	4000-10000 /min	Wibracja	$3,221m/s^2$, $k=1,5m/s^2$
Średnica mimośrod	5.0mm	Waga	2.0kg
Średnica talerza szlifierskiego	Ø150mm		

INFORMACJA NA TEMAT HAŁASU I WIBRACJI

Poziom drgań podany w tych wskazówkach został pomierzony zgodnie z wymaganiami normy EN 62841 dotyczącej procedury pomiarów i można go użyć do porównywania elektronarzędzi. Można go też użyć do wstępnej oceny ekspozycji na drgania.

Podany poziom drgań jest reprezentatywny dla podstawowych zastosowań elektronarzędzia. Jeżeli elektronarzędzie użyte zostanie do innych zastosowań, z innymi narzędziami roboczymi, z różnym osprzętem, a także jeśli nie będzie wystarczająco konserwowane, poziom drgań może odbiegać od podanego. Podane powyżej przyczyny mogą spowodować podwyższenie ekspozycji na drgania podczas całego czasu pracy.







Aby dokładnie ocenić ekspozycję na drgania, trzeba wziąć pod uwagę także okresy, gdy urządzenie jest wyłączone, lub gdy jest wprawdzie włączone, ale nie jest używane do pracy. W ten sposób łączna (obliczana na pełny wymiar czasu pracy) ekspozycja na drgania może okazać się znacznie niższa.

Należy wprowadzić dodatkowe środki bezpieczeństwa, mające na celu ochronę operatora przed skutkami ekspozycji na drgania, np.: konserwacja elektronarzędzia i narzędzi roboczych, zabezpieczenie odpowiedniej temperatury rąk, ustalenie kolejności operacji roboczych.

CZĘŚCI SKŁADOWE NARZĘDZIA

2	1	Przełącz spust	6	Podkładka szlifierska
	2	Przycisk zwiększania prędkości	7	Port do odsysania pyłu
	3	Przycisk zasilania	8	Wąż gumowy
	4	Przycisk zmniejszania prędkości	9	Port podłączenia pyłu
	5	Kabel		

OBJAŚNIENIE SYMBOLI

	Uwaga!		W przypadku uszkodzenia, skręcenia lub przerwania kabla zasilającego należy natychmiast wyciągnąć wtyk sieciowy. Przed wykonaniem wszelkich prac na urządzeniu wyciągnąć wtyk sieciowy.
	Przeczytaj instrukcję obsługi.		Nościć ochronniki słuchu.
	Nościć okulary ochronne		Nościć ochronę dróg oddechowych
	Urządzeń elektrycznych nie należy wyrzucać razem z odpadami domowymi		

WSKAZÓWKI BEZPIECZEŃSTWA

Ogólne przepisy bezpieczeństwa dla elektronarzędzi

OSTRZEŻENIE Należy przeczytać wszystkie wskazówki i przepisy. Błędy w przestrzeganiu poniższych wskazówek mogą spowodować porażenie prądem, pożar i/lub ciężkie obrażenia ciała.

Należy starannie przechowywać wszystkie przepisy i wskazówki bezpieczeństwa dla dalszego zastosowania.

Użyte w poniższym tekście pojęcie „elektronarzędzie” odnosi się do elektronarzędzi zasilanych energią elektryczną z sieci (z przewodem zasilającym) i do elektronarzędzi zasilanych akumulatorami (bez przewodu zasilającego).

Bezpieczeństwo miejsca pracy

• Stanowisko pracy należy utrzymywać w czystości i dobrze oświetlone. Nieporządek w miejscu pracy lub nieoświetlona przestrzeń robocza mogą być przyczyną

wypadków.

• Nie należy pracować tym elektronarzędziem w otoczeniu zagrożonym wybuchem, w którym znajdują się np. łatwopalne ciecze, gazy lub pyły. Podczas pracy elektronarzędziem wytwarzają się iskry, które mogą spowodować zapłon.

• Podczas użytkowania urządzenia zwrócić uwagę na to, aby dzieci i inne osoby postronne znajdowały się w bezpiecznej odległości. Odwrócenie uwagi może spowodować utratę kontroli nad narzędziem.

Bezpieczeństwo elektryczne

• Wtyczka elektronarzędzia musi pasować do gniazda. Nie wolno zmieniać wtyczki w jakikolwiek sposób. Nie wolno używać wtyków adapterowych w przypadku elektronarzędzi z uziemieniem ochronnym. Niezmienione wtyczki i pasujące gniazda zmniejszają ryzyko porażenia

prądem.

- **Należy unikać kontaktu z uziemionymi powierzchniami jak rury, grzejniki, piece i lodowki.** Ryzyko porażenia prądem jest większe, gdy ciało użytkownika jest uziemione.
- **Urządzenie należy zabezpieczyć przed deszczem i wilgocią.** Przedostanie się wody do elektronarzędzia podwyższa ryzyko porażenia prądem.
- **Nigdy nie należy używać przewodu do innych czynności.** Nigdy nie należy nosić elektronarzędzia, trzymając je za przewód, ani używać przewodu do zawieszenia urządzenia; nie wolno też wyciągać wtyczki z gniazdka pociągając za przewód. Przewód należy chronić przed wysokimi temperaturami, należy go trzymać z dala od oleju, ostrych krawędzi lub ruchomych części urządzenia. Uszkodzone lub splątane przewody zwiększają ryzyko porażenia prądem.
- **W przypadku pracy elektronarzędziem pod gołym niebem, należy używać przewodu przedłużającego, dostosowanego również do zastosowań zewnętrznych.** Używanie właściwego przedłużacza (dostosowanego do pracy na zewnątrz) zmniejsza ryzyko porażenia prądem.
- **Jeżeli nie da się uniknąć zastosowania elektronarzędzia w wilgotnym otoczeniu, należy użyć wyłącznika ochronnego różnicowo-prądowego.** Zastosowanie wyłącznika ochronnego różnicowo-prądowego zmniejsza ryzyko porażenia prądem.

Bezpieczeństwo osób

- **Podczas pracy z elektronarzędziem należy zachować ostrożność, każdą czynność wykonywać uważnie i z rozważą.** Nie należy używać elektronarzędzia, gdy jest się zmęczonym lub będąc pod wpływem narkotyków, alkoholu lub leków. Moment nieuwagi przy użyciu elektronarzędzia może stać się przyczyną poważnych urazów ciała.
- **Należy nosić osobiste wyposażenie ochronne i zawsze okulary ochronne.** Noszenie osobistego wyposażenia ochronnego – maski przeciwpyłowej, obuwia z podeszwami przeciwpoślizgowymi, kasku ochronnego lub środków ochrony słuchu (w zależności od rodzaju i zastosowania elektronarzędzia) – zmniejsza ryzyko obrażeń ciała.
- **Należy unikać niezamierzonego uruchomienia narzędzia i/lub podłączeniem do akumulatora, a także przed podniesieniem lub przeniesieniem elektronarzędzia, należy upewnić się, że elektronarzędzie jest wyłączone.** Trzymanie palca na wyłączniku podczas przenoszenia elektronarzędzia lub podłączenie do prądu włączonego narzędzia, może stać się przyczyną wypadków.
- **Przed włączeniem elektronarzędzia, należy usunąć narzędzia nastawcze lub klucze.** Narzędzie lub klucz, znajdujący się w ruchomych częściach urządzenia mogą doprowadzić do obrażeń ciała.
- **Należy unikać nienaturalnych pozycji przy pracy. Należy dbać o stabilną pozycję przy pracy i zachowanie równowagi.** W ten sposób możliwa będzie lepsza kontrola elektronarzędzia w nieprzewidywanych sytuacjach.
- **Należy nosić odpowiednie ubranie.** Nie należy nosić luźnego ubrania ani biżuterii. Włosy, ubranie i rękawice należy trzymać z daleka od ruchomych części. Luźne ubranie, biżuteria lub długie włosy mogą zostać wciągnięte przez ruchome części.
- **Jeżeli istnieje możliwość zamontowania urządzeń odsysających i wychwytyjących pył, należy upewnić się, że są one podłączone i będą prawidłowo użyte.** Użycie urządzenia odsysającego pył może zmniejszyć zagrożenie pyłami.

Prawidłowa obsługa i eksploatacja elektronarzędzi

- **Nie należy przeciążać urządzenia.** Do pracy używać należy elektronarzędzia, które są do tego przewidziane. Odpowiednio dobranym elektronarzędziem pracuje się w danym zakresie wydajności lepiej i bezpieczniej.

- **Nie należy używać elektronarzędzia, którego włącznik/wyłącznik jest uszkodzony.** Elektronarzędzie, którego nie można włączyć lub wyłączyć jest niebezpieczne i musi zostać naprawione.

- **Przed regulacją urządzenia, wymianą osprzętu lub pozaprzestaniu pracy narzędziem, należy wyciągnąć wtyczkę z gniazda i/lub usunąć akumulator.** Ten środek ostrożności zapobiega niezamierzonemu włączeniu się elektronarzędzia.

- **Nieużywane elektronarzędzia należy przechowywać w miejscu niedostępnym dla dzieci.** Nie należy udostępniać narzędzia osobom, które go nie znają lub nie przeczytały niniejszych przepisów. Używane przez niedoświadczonych osoby elektronarzędzia są niebezpieczne.

- **Konieczna jest należyta konserwacja elektronarzędzia.** Należy kontrolować, czy ruchome części urządzenia działają bez zarzutu i nie są zablokowane, czy części nie są pęknięte lub uszkodzone w taki sposób, który miałby wpływ na prawidłowe działanie elektronarzędzia. Uszkodzone części należy przed użyciem urządzenia oddać do naprawy. Wiele wypadków spowodowanych jest przez niewłaściwą konserwację elektronarzędzi.

- **Należy stale dbać o ostrość i czystość narzędzi tnących.** O wiele rzadziej dochodzi do zakleszczenia się narzędzia tnącego, jeżeli jest ono starannie utrzymane. Zadbane narzędzia łatwiej się też prowadzi.

- **Elektronarzędzia, osprzęt, narzędzia pomocnicze itd. należy używać zgodnie z niniejszymi zaleceniami.** Uwzględnić należy przy tym warunki i rodzaj wykonywanej pracy. Niezgodne z przeznaczeniem użycie elektronarzędzia może doprowadzić do niebezpiecznych sytuacji.

Stosowanie i obsługa narzędzia akumulatorowego

a) Akumulatory ładuj wyłącznie za pomocą ładowarek zalecanych przez producenta. Używanie ładowarki do ładowania akumulatorów innych niż te, do których jest ona przewidziana, stwarza zagrożenie pożarowe.

b) Stosuj zawsze akumulatory przewidziane dla określonego elektronarzędzia. Używanie innych akumulatorów może doprowadzić do obrażeń i niebezpieczeństwa pożaru.

c) Nieużywany akumulator przechowuj z dala od spinaczy biurowych, monet, kluczy, gwoździ, śrub lub innych drobnych metalowych przedmiotów, które mogłyby powodować zwarcie styków. Zwarcie między stykami akumulatora może spowodować oparzenia lub pożar.

d) Przy nieprawidłowym użytkowaniu z akumulatora może wydostać się ciecz. Unikaj kontaktu z tą cieczą. W razie przypadkowego kontaktu zmyj wodą. W przypadku przedostania się cieczy do oczu skorzystaj dodatkowo z pomocy lekarza. Wydostająca się z akumulatora ciecz może powodować podrażnienia skóry lub poparzenia.

Serwis

- **Naprawę elektronarzędzia należy zlecić jedynie wykwalifikowanemu fachowcowi i przy użyciu oryginalnych części zamiennych.** To gwarantuje, że bezpieczeństwo urządzenia zostanie zachowane.

Wskazówki bezpieczeństwa specyficzne dla szlifierek oscylacyjnych

Aby uniknąć zagrożeń obrażeniami, pożarem i zagrożenia zdrowia:

- **Podczas pracy na wolnym powietrzu podłączać urządzenie poprzez wyłącznik ochronny prądowy (FI) o prądzie wyzwajającym maksymalnie 30 mA.**
- **Używać wyłącznie przedłużacza dopuszczonego do stosowania na zewnątrz.**
- **Zabezpieczyć obrabiany przedmiot. W celu**

przytrzymania obrabianego przedmiotu stosować przyrządy mocujące / imadło. Przytrzymanie jest wtedy pewniejsze, niż przy użyciu ręki.

- W sytuacji zagrożenia natychmiast wyjąć wtyczkę z gniazdka.
 - Kabel sieciowy zawsze prowadzić za urządzeniem.
 - **ZAGROŻENIE POŻAREM PRZEZ WYRZUCANIE ISKIER!** Podczas szlifowania metali ma miejsce wyrzucanie iskier. Dlatego należy bezwzględnie uważać, aby nie powstało zagrożenie dla ludzi oraz aby w pobliżu obszaru roboczego nie znajdowały się żadne palne materiały.
 - **TRUJĄCE OPARY!** Powstające podczas obróbki szkodliwe / trujące pyły stanowią zagrożenie zdrowia dla osoby obsługującej urządzenie lub osób znajdujących się w pobliżu.
 - **ZAGROŻENIE PRZEZ PYŁ!** Przy dłuższej obróbce drewna, a w szczególności, gdy obrabiane są materiały z towarzyszeniem powstawania szkodliwych dla zdrowia oparów, urządzenie należy podłączyć do odpowiedniego zewnętrzznego urządzenia do odprowadzania pyłu.
- Nosić okulary ochronne i maskę przeciwpyłową!
- Podczas obróbki tworzyw sztucznych, farb, lakierów itp. zapewnić dostateczną wentylację.
 - Nie nasączać obrabianych materiałów lub powierzchni cieczami zawierającymi rozpuszczalniki.
 - Unikać szlifowania farb zawierających ołów i innych materiałów szkodliwych dla zdrowia.
 - Nie wolno obrabiać materiałów zawierających azbest. Azbest uchodzi za substancję rakotwórczą.

- Urządzenie jest przystosowane do szlifowania na sucho powierzchni z drewna, tworzyw sztucznych, metalu i masy szpachlowej oraz powierzchni lakierowanych.
- Nie używać urządzenia do obróbki nawilżonych materiałów ani wilgotnych powierzchni. Przenikanie wody do urządzenia elektrycznego zwiększa ryzyko porażenia prądem elektrycznym.
- Podczas pracy zawsze mocno trzymać urządzenie oburącz.
- W żadnym wypadku nie opierać rąk obok lub przed urządzeniem i obrabianą powierzchnią, ponieważ w przypadku obsunięcia występuje zagrożenie obrażeniami.
- Przed odłożeniem szlifierki oscylacyjnej należy ją zawsze wyłączyć i odczekać, aż arkusz ścierny się zatrzyma.
- Podczas przerw w pracy, przed rozpoczęciem prac przy urządzeniu (np. wymiana papieru ściernego) i gdy urządzenie jest nieużywane należy zawsze wyjąć wtyczkę z gniazdka.
- Urządzenie musi być zawsze czyste, suche, wolne od oleju i smarów.

Osprzęt oryginalny / oryginalne urządzenia dodatkowe

- Używaj wyłącznie osprzętu i urządzeń dodatkowych, które są podane w instrukcji obsługi. Użycie innych narzędzi wymiennych niż zalecane w instrukcji obsługi lub innego osprzętu może oznaczać dla Ciebie niebezpieczeństwo obrażeń ciała.

MONTAŻ I OBSŁUGA

OSTRZEŻENIE! NIEBEZPIECZEŃSTWO OBRAŻEŃ!

Przed przystąpieniem do jakichkolwiek prac przy urządzeniu należy wyłączyć urządzenie i wyciągnąć wtyczkę z gniazdka.

Montaż węża (patrz rys. 3)

OSTRZEŻENIE! Zagrożenie pyłem

Pył może być niebezpieczny dla zdrowia. Zawsze pracuj z odkurzaczem.

Elektronarzędzie nie posiada własnego odsysacza. Do króćca odsysającego należy podłączyć odkurzacz mobilny z wężem odsysającym o średnicy 40mm.

4. Włóż mniejszy adapter złącza do szlifierki.
5. Podłącz elastyczny wężyk do mniejszego złącza.
6. Podłącz końcówkę węża do odkurzacza.

Mocowanie papieru ściernego (patrz rys. 4)

Odpowiedni papier ścierny można po prostu przymocować do samoprzylepnej podkładki szlifierskiej. Należy zwrócić uwagę, aby otwory pomiędzy papierem ściernym a podkładką szlifierską pasowały do siebie.

Ostrożność! W przypadku osłabienia przyczepności powierzchni papieru ściernego, akcesoria talerza szlifierskiego, w szczególności te, które nie dotyczą jeszcze przedmiotu obrabianego, mogą odłączyć się od talerza szlifierskiego i spowodować obrażenia. Wymień podkładkę szlifierską!

Obsługa szlifierki (patrz rys. 5)

Narzędzie jest przeznaczone do obsługi ręcznej. Narzędzie może być używane w dowolnej pozycji.

Notatka! Należy pamiętać, że przy uruchomieniu istnieje ryzyko odrzutu. Zwróć większą uwagę na to, aby mocno go trzymać.

1. Upewnij się, że szlifierka jest wyłączona. Wybierz odpowiedni materiał ścierny i przymocuj go do podkładki. Upewnij się, że materiał ścierny jest wyśrodkowany na podkładce szlifierskiej. Aby uzyskać optymalną wydajność, zalecamy użycie oryginalnej podkładki szlifierskiej i papieru ściernego.
2. Włącz szlifierkę wciskając przycisk zasilania, zapali się dioda LED wskazująca ustawienie prędkości.
3. Prędkość można regulować w zakresie od 4000 do 10000

obr/min za pomocą przycisku zwiększania i zmniejszania prędkości. Każde naciśnięcie zwiększa lub zmniejsza prędkość o 1000 obr/min, aż do osiągnięcia limitu.

4. Po regulacji można teraz uruchomić szlifierkę naciskając dźwignię.

5. Po zakończeniu szlifowania wyłącz szlifierkę naciskając przycisk On/Off. Dioda LED szlifierki (po prawej) jest teraz wyłączona.

OSTROŻNOŚĆ! Podczas pracy zawsze umieszczaj narzędzie na powierzchni roboczej przed jego uruchomieniem. Zawsze zdejmuj narzędzie z powierzchni roboczej przed jego zatrzymaniem. Zapobiegnie to złobieniu powierzchni roboczej na skutek nadmiernej prędkości ścierniwa.

Wymiana podkładki szlifierskiej (patrz rys. 6)

Zawsze odłączaj zasilanie przed konserwacją! Używaj wyłącznie oryginalnej podkładki szlifierskiej!

Włóż klucz do podkładek pomiędzy tylną część podkładki szlifierskiej a uszczelkę hamulca, aby przytrzymać nakrętkę wrzeczona.

Obróć podkładkę szlifierską w kierunku przeciwnym do ruchu wskazówek zegara, aby ją zdjąć.

Założyć i dokręcić nowy talerz szlifierski z podkładkami.

Wymij klucz do podkładek.

Praca z maszyną

Ryzyko obrażeń: Zawsze zabezpieczaj obrabiany przedmiot w taki sposób, aby nie mógł się poruszyć podczas obróbki.

Postępuj zgodnie z poniższymi instrukcjami:

- Wydajność i jakość szlifowania zależą głównie od doboru odpowiedniego materiału ściernego.
- Trzymaj maszynę obiema rękami, jedną za obudowę silnika, drugą za przekładnię.

Prace szlifierskie:

9000-10000/min
Szlifowanie max. przetarcie
Zeszlifowanie starej farby

Szlifowanie powierzchni drewnianych i fornirowanych przed malowaniem	Lekkie szlifowanie okien z naturalnego drewna przy użyciu płótna szlifierskiego
Pośrednie szlifowanie powłok lakierniczych na powierzchniach	Wyglądzenie powierzchni drewnianych za pomocą ściernicy przed bejcowaniem
8000-9000/min	Wycieranie lub usuwanie nadmiaru pozostałości kamienia za pomocą płótna szlifierskiego
Szlifowanie cienko nałożonego podkładu	
Szlifowanie drewna szmatką ścierną	6000-7000/min
Łamanie krawędzi na elementach drewnianych	Pośrednie szlifowanie lakieru na zabrudzonych powierzchniach
Wyglądzenie zagruntowanych powierzchni drewnianych	Czyszczenie wręgu okiennego z naturalnego drewna za pomocą ściereczki ścierniej
7000-8000/min	
Szlifowanie litego drewna i krawędzi fornirowanych	4000-6000/min
Szlifowanie wręgów okien i drzwi	Szlifowanie zabrudzonych krawędzi
Pośrednie szlifowanie lakieru na krawędziach	Szlifowanie tworzyw termoplastycznych

KONSERWACJA



Przed rozpoczęciem prac konserwacyjnych silnik należy upewnić się, że urządzenie nie znajduje się pod prądem.

Urządzenia zostały zaprojektowane do działania przez dłuższy okres czasu przy minimalnym nakładzie pracy związanym z konserwacją. Zadowalające działanie zależy od odpowiedniego dbania o urządzenie oraz regularnego czyszczenia. Należy regularnie czyścić obudowę urządzenia miękką szmatką, najlepiej po każdym użyciu. Należy dopilnować, aby otwory wentylacyjne nie były zatkane przez pył i brud. W przypadku, gdy brud nie daje się usunąć, należy użyć miękkiej szmatki zwilżonej wodą z mydłem. Nie wolno używać rozpuszczalników takich jak benzyna, alkohol, woda z amoniakiem itd. Rozpuszczalniki te mogą uszkodzić części wykonane z plastiku.

Urządzenie nie wymaga dodatkowego smarowania.

W przypadku pojawienia się usterki, np. zużycia części, należy skontaktować się z najbliższym sprzedawcą.

INFORMACJA DOTYCZĄCA OCHRONY ŚRODOWISKA



W celu zabezpieczenia urządzenia przed uszkodzeniami w czasie transportu, jest ono dostarczane w odpowiednio mocnym opakowaniu. Większość materiałów można poddać ponownej utylizacji. Należy umieścić materiały w odpowiednich dla ich właściwości pojemnikach utylizacyjnych. Nieużywany już sprzęt można odnieść do miejscowego sprzedawcy. Zostanie on odpowiednio zutylizowany w sposób bezpieczny dla środowiska.

Zużyte urządzenia elektryczne są surowcami wtórnymi – nie wolno wyrzucać ich do pojemników na odpady domowe, ponieważ mogą zawierać substancje niebezpieczne dla zdrowia ludzkiego i środowiska! Prosimy o aktywną pomoc w oszczędnym gospodarowaniu zasobami naturalnymi i ochronie środowiska naturalnego przez przekazanie zużytego

urządzenia do punktu składowania surowców wtórnych - zużytych urządzeń elektrycznych. metalu) i 15,33 m / s2 (wiercenie udarowe w betonie).

Exploded view & Part list for OS04-150

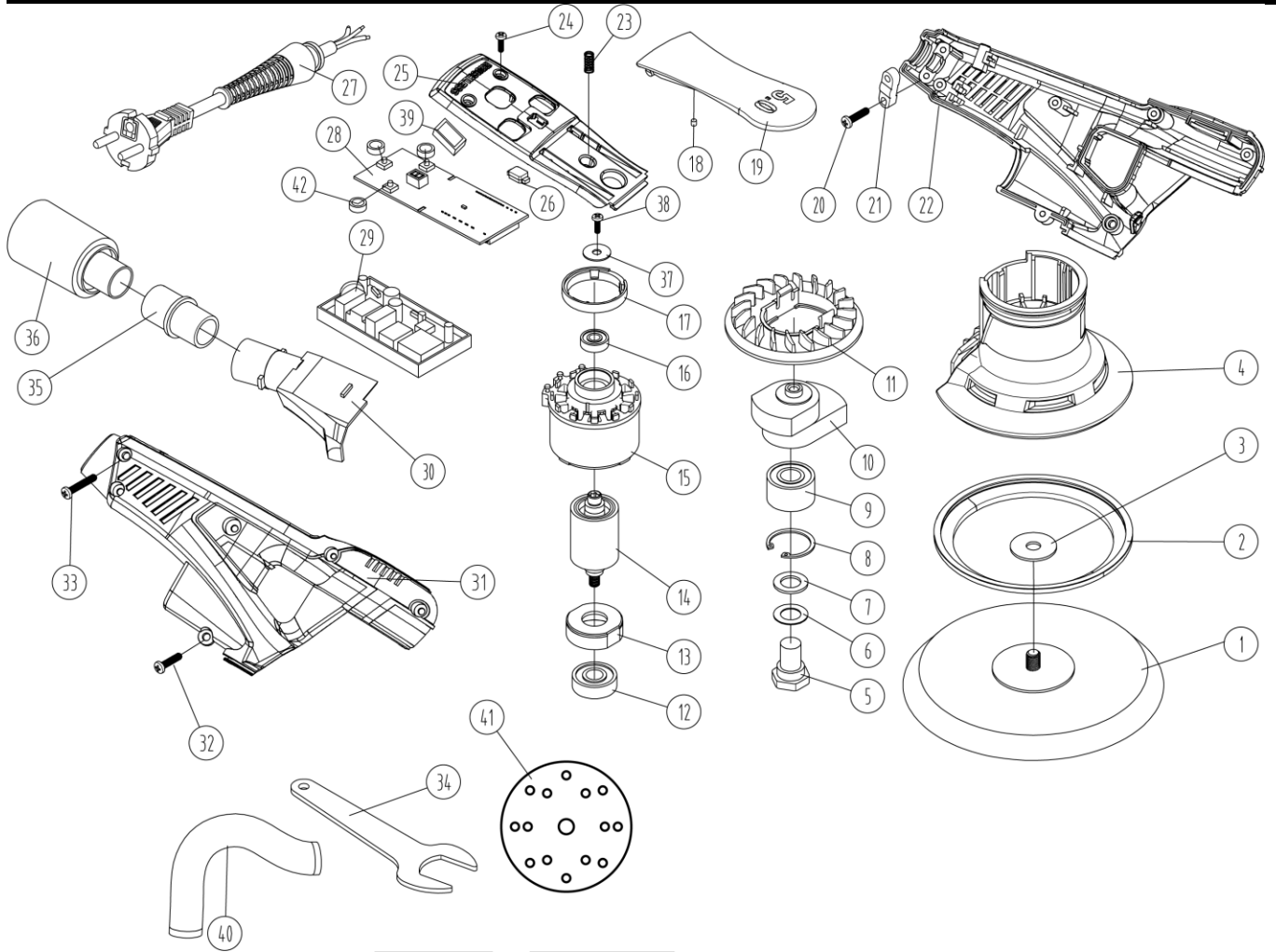

Spare parts list

Parts No.	Parts' name	Q'ty	Parts No.	Parts' name	Q'ty
1	backing pad	1	22	left housing	1
2	brake seal	1	23	start button spring	1
3	shim	1	24	screw	1
4	motor casing	1	25	cover plate	1
5	spindle	1	26	square lens	1
6	washer	1	27	main cable	1
7	wool mat	1	28	speed controller	1
8	retaining ring	1	29	power supply set	1
9	double row bearing	1	30	dust exhaust	1
10	balance weight	1	31	right housing	1
11	fan	1	32	screw	5
12	bearing	1	33	screw	1
13	bearing housing	1	34	pad wrench	1
14	rotor	1	35	adaptor	1
15	stator	1	36	adaptor	1
16	bearing	1	40	hose 1m	1
17	hall alignment ring	1	41	sanding paper	1
18	magnet	1	42	Pillar sleeve	3
19	start button kit	1	22	left housing	1
20	screw	1	23	start button spring	1
21	cable plate	1	24	screw	1