

- SK** Akumulátorové nožnice na konáre
- CZ** Akumulátorové nůžky na konáře
- HU** Akkumulátoros ágvágó
- RO** Foarfece de grădină fără fir
- EN** Cordless Secateurs
- DE** Akkubetriebene Gartenschere
- PL** Akumulatorowy sekator pruner



CSC-S20LiBP

Preklad originálneho návodu na použitie  
Překlad originálním návodu k použití  
Az eredeti használati útmutató fordítása  
Traducerea manualului de utilizare original  
Instruction manual  
Übersetzung der Original-Gebrauchsanweisung  
Tłumaczenie oryginalnej instrukcji użytkowania



1

CSC-S20LiBP  
(HQ-11270)



20VDC



I :  $\Phi 25\text{mm}$   
II :  $\Phi 30\text{mm}$



0.9kg

2



13

14

15

16

17

18

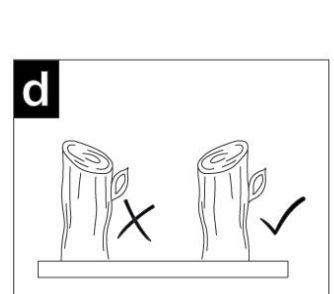
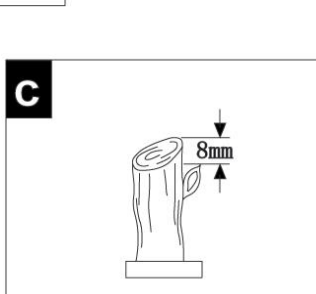
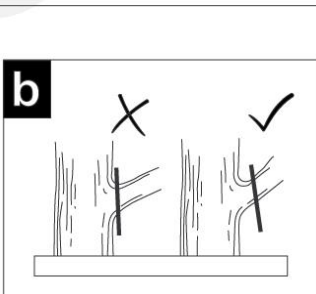
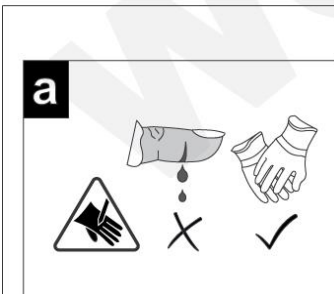
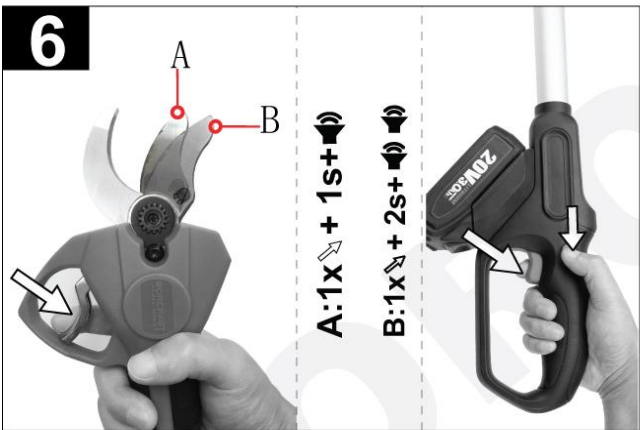
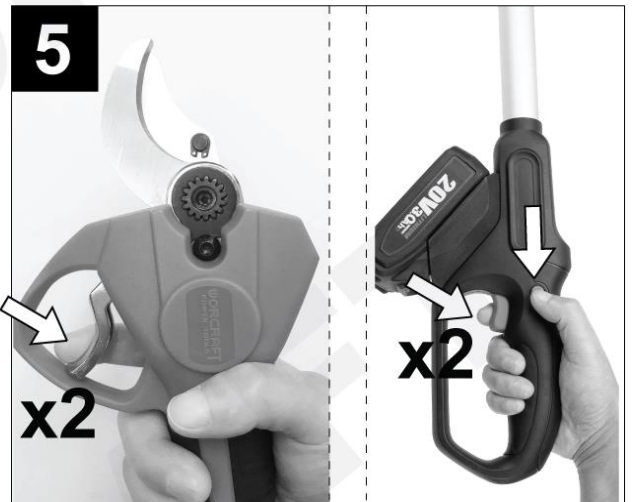
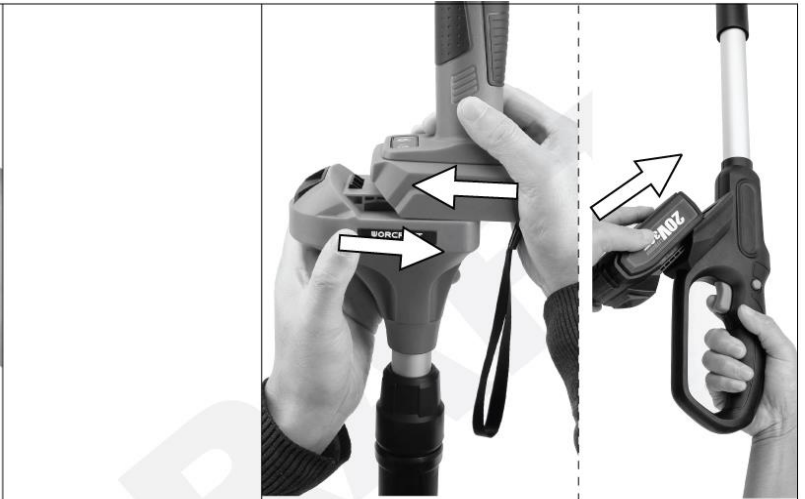

8

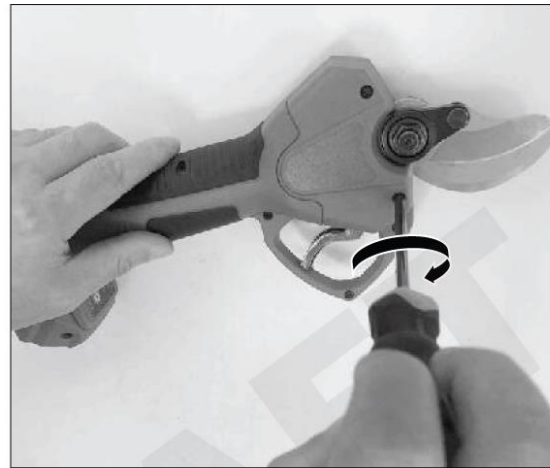
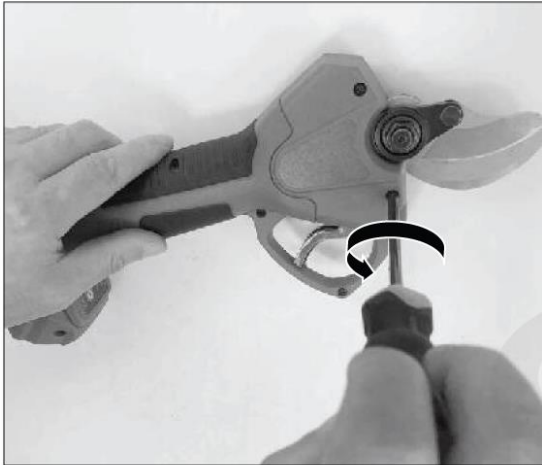

9



10



11

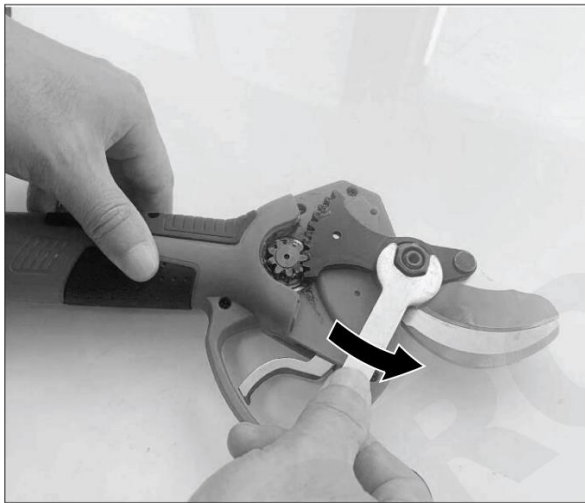
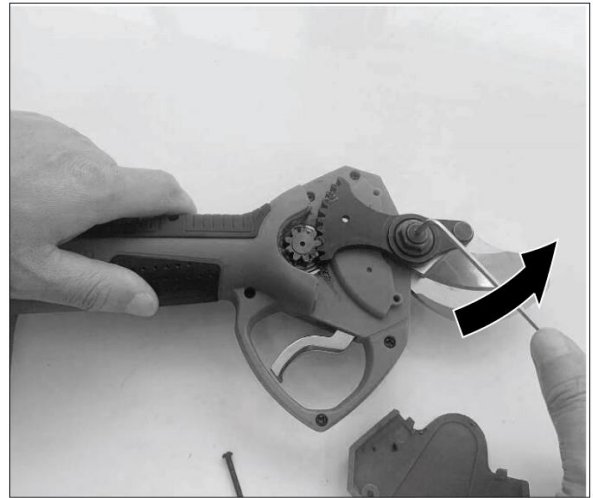
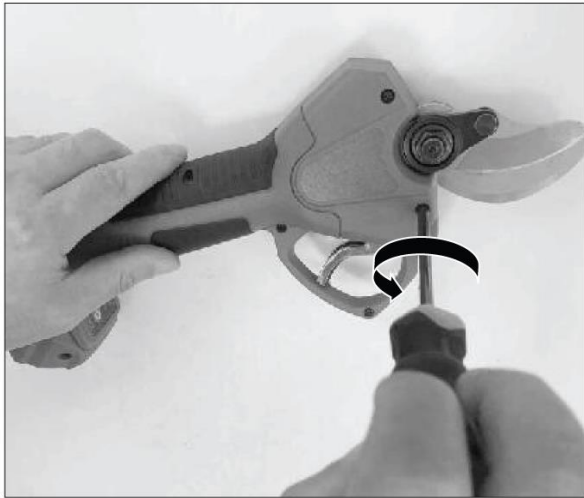

12

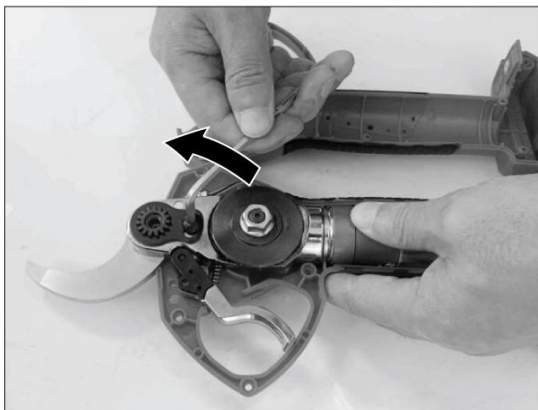

13

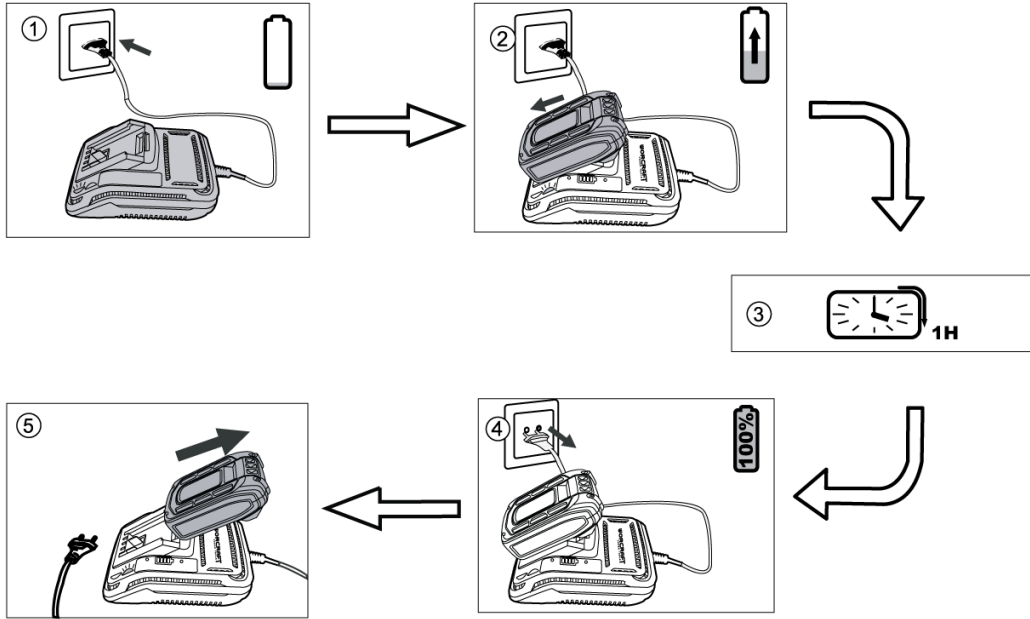

14

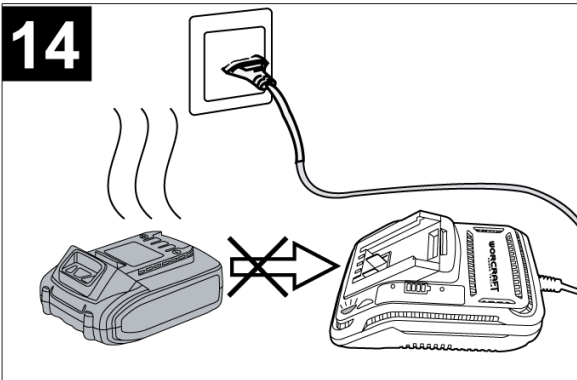

15

	0-10%
	10-25%
	25-50%
	50-75%
	75-100%



WOK

**AKUMULÁTOROVÉ NOŽNICE NA KONÁRE**
**POUŽITIE**

Akumulátorové nožnice na konáre sa používajú najmä na strihanie konárov stromov v ovocných sadoch. Práca s nimi je jednoduchá a pohodlná. Ich účinnosť strihania je oproti klasickým manuálnym nožniciam 8 až 10-násobne vyššia a kvalita strihu konáru je výrazne lepšia.

Zariadenie používajte iba na predpísané účely. Akékoľvek iné použitie je považované ako prípad nesprávneho použitia. Používateľ/obsluha a nie výrobca bude zodpovedný za akékoľvek poškodenie, alebo zranenia spôsobené týmto nesprávnym používaním. Pamätajte si, že toto zariadenie nebolo navrhnuté pre komerčné alebo priemyselné používanie. Záruka nebude platná pokiaľ bude zariadenie používané na komerčné, priemyselné alebo podobné účely.







**TECHNICKÉ PARAMETRE**





	<b>NAPATIE</b>	20 V
	<b>KAPACITA</b>	2 alebo 4 Ah
	<b>MAXIMÁLNA HRÚBK A KONÁROV</b>	25 mm 30 mm
	<b>VIBRÁCIE</b>	2,5 m/s <sup>2</sup> Odchýlka (K) = 1,5 m/s <sup>2</sup>
	<b>HLADINA AKUSTICKÉHO VÝKONU (L<sub>WA</sub>)</b>	64 dB(A) Odchýlka (K) = 3 dB(A)
	<b>HLADINA AKUSTICKÉHO TLAKU (L<sub>pA</sub>)</b>	72 dB(A) Odchýlka (K) = 3 dB(A)
	<b>HMOTNOŠŤ</b>	0,9 kg

**ČASTI VÝROBKU**

1	Čepeľ - nepohyblivá	11	Nastavovacia skrutka
2	Čepeľ – pohyblivá	12	Indikátor stavu nabitia akumulátora
3	Mazací otvor	13	Brúsny kameň
4	Upevňovacia skrutka	14	5 mm Imbusový kľúč
5	SpúšŤ	15	4 mm Imbusový kľúč
6	Rukoväť	16	2,5 mm Imbusový kľúč
7	Vypínač	17	Kľúč
8	LED indikátor prevádzky	18	Mazací olej
9	Uvoľňovacie tlačidlo akumulátora	19	Predlžovacia tyč (nie je súčasťou balenia)
10	Upevňovacia matica		

**VYSVETLIVKY SYMBOLOV**

	Všeobecné upozornenie na nebezpečenstvo.
	Prečítajte si návod na použitie.
	Noste ochranné rukavice.
	Nepoužívajte elektrické nožnice na konáre počas dažďa ani ho vplyvom dažďa nevystavujte.
	Nebezpečenstvo zo strany rotujúcej čepele. Počas chodu náradia nedávajte do jej blízkosti ruky.
	Nevyhadzujte do bežného domového odpadu. Namiesto toho, ekologicky prijateľnou cestou sa obráťte na recyklačne strediska. Prosím venujte starostlivosť ochrane životného prostredia.

	Výrobok je v súlade s platnými európskymi smernicami a bola vykonaná metóda hodnotenia zhody týchto smerníc.
	Za tento obal bol uhradený finančný príspevok na spätný odber a jeho ďalšie spracovanie recykláciou.
	Obalové materiály sú recyklovateľné. Obalové materiály láskavo nevyhadzujte do komunálneho odpadu, ale odovzdajte ich do zberne druhotných surovín.
	<b>UPOZORNENIE!</b> Pred začatím akejkoľvek kontroly alebo údržby, zariadenie vypnite a vytiahnite z neho akumulátor, aby ste zabránili jeho nechcenému spusteniu a následnému možnému poraneniu.
	Trieda ochrany III.

## VŠEOBECNÉ BEZPEČNOSTNÉ POKYNY PRE ELEKTRICKÉ NÁRADIE

Prečítajte si bezpečnostné upozornenia, inštrukcie, vyobrazenia a technické údaje poskytované s týmto elektrickým náradím. Porušenie dodržiavania všetkých inštrukcií uvedených ďalej v texte môže mať za následok úraz elektrickým prúdom, požiar a/alebo ťažké ublíženie na zdraví.

### 1) BEZPEČNOSŤ PRACOVNÉHO PROSTREDIA

- Pracovisko je potrebné udržiavať v čistote a dobre osvetlené. Neporiadok a tmavé priestory bývajú príčinou nehôd.
- Nepoužívajte elektrické náradie v prostredí, kde hrozí nebezpečenstvo výbuchu, kde sa vyskytujú horľavé kvapaliny, plyny alebo prach. V elektrickom náradí vznikajú iskry, ktoré môžu zapáliť prach alebo výpary.
- Pri používaní elektrického náradia zabráňte v prístupe deťom a ďalším osobám. Ak budete rušení, môžete stratiť kontrolu nad vykonávanou činnosťou.

### 2) ELEKTRICKÁ BEZPEČNOSŤ

- Vidlica napájacieho kábla elektrického náradia musí zodpovedať sieťovej zásuvke. Nikdy akýmkoľvek spôsobom neupravujte el. prívodný kábel. Náradie, ktoré má na vidlici prívodnej šnúry ochranný kolík, nikdy nepripájajte rozdvojkami alebo inými adaptérmi. Nepoškodené vidlice a zodpovedajúce zásuvky znížia nebezpečenstvo úrazu elektrickým prúdom. Poškodené alebo zamotané prívodné káble zvyšujú nebezpečenstvo úrazu elektrickým prúdom. Ak sa sieťová šnúra poškodí, musí sa nahradiť osobitou sieťovou šnúrou, ktorú možno dostať u výrobcu alebo jeho obchodného zástupcu.
- Obsluha sa nesmie telom dotýkať uzemnených predmetov, ako je napr. potrubie, teleso ústredného vykurovania, sporáky a chladničky. Nebezpečenstvo úrazu elektrickým prúdom je väčšie, ak je vaše telo spojené zo zemou.
- Nevystavujte elektrické náradie dažďu, vlhku alebo vode. Elektrického náradia sa nikdy nedotýkajte mokrymi rukami. Elektrické náradie nikdy neumývajte pod tečúcou vodou ani ho neponárajte do vody.
- Kábel sa nesmie nadmerne zaťažovať. Kábel nikdy nepoužívajte na prenášanie, ťahanie alebo vyťahovanie vidlice elektrického náradia. Kábel nesmie byť vystavený pôsobeniu tepla, oleja, ostrých hrán alebo pohyblivých dielov. Poškodené alebo zapletené káble zvyšujú riziko úrazu elektrickým prúdom.
- Nikdy nepracujte s náradím, ktoré má poškodený el. kábel príp. vidlicu, alebo spadlo na zem a je akýmkoľvek spôsobom poškodené.
- Pri používaní elektrického náradia vo vonkajšom prostredí používajte predlžovací kábel vhodný na vonkajšie použitie. Používanie šnúry vhodnej na vonkajšie použitie znižuje riziko úrazu elektrickým prúdom
- Ak používate elektrické náradie vo vlhkých priestoroch, používajte napájanie chránené prúdovým chráničom (RCD). Používanie RCD obmedzuje nebezpečenstvo úrazu elektrickým prúdom. Pojem „prúdový chránič (RCD)“ môže byť nahradený pojmom „hlavný istič obvodu (GFCI)“ alebo „istič unikajúceho prúdu (ELCB)“.
- Držte el. ručné náradie výlučne za izolované plochy určené na uchopenie, pretože pri prevádzke môže dôjsť ku kontaktu rezacieho či vŕtacieho príslušenstva so skrytým vodičom alebo vlastnou šnúrou.

### 3) BEZPEČNOSŤ OSÔB

- Pri používaní elektrického náradia buďte pozorní a ostražití, venujte maximálnu pozornosť činnosti, ktorú



práve prevádzate. Sústreďte sa na prácu. Nepracujte s elektrickým náradím ak ste unavení, alebo ste pod vplyvom drog, alkoholu alebo liekov. Aj chvíľková nepozornosť pri používaní elektrického náradia môže viesť k vážnemu poraneniu osôb. Pri práci s el. náradím nejedzte, nepite a nefajčite.

- Používajte ochranné pomôcky. Vždy používajte ochranu očí. Používajte ochranné prostriedky odpovedajúce druhu práce, ktorú prevádzate. Ochranné pomôcky ako napr. respirátor, bezpečnostná obuv s protišmykovou úpravou, pokrývka hlavy alebo ochrana sluchu, používané v súlade s podmienkami práce, znižujú riziko poranenia osôb.

- Vyvarujte sa neúmyselnému zapnutiu el. náradia. Neprenášajte el. náradie, ktoré je pripojené k elektrickej sieti, s prstom na vypínači alebo na spúšti. Pred pripojením k elektrickému napätiu sa uistite, či vypínač alebo spúšť sú v polohe „vypnuté“. Prenášanie el. náradia s prstom na vypínači alebo pripájanie vidlice el. náradia do zásuvky zo zapnutým vypínačom môže byť príčinou vážnych úrazov.

- Pred zapnutím el. náradia odstráňte všetky nastavovacie kľúče a nástroje. Nastavovací kľúč alebo nástroj, ktorý zostane pripevnený k otáčajúcej sa časti elektrického náradia môže byť príčinou poranenia osôb.

- Vždy udržiajte stabilný postoj a rovnováhu. Pracujte len tam, kam bezpečne dosiahnete. Nikdy nepreceňujte vlastnú silu. Nepoužívajte elektrické náradie, ak ste unavení.

- Obliekajte sa vhodným spôsobom. Používajte pracovné oblečenie. Nenoste voľné oblečenie ani šperky. Dbajte na to, aby sa vaše vlasy, oblečenie, rukavice alebo iná časť Vášho tela nedostala do prílišnej blízkosti rotujúcich alebo rozpálených častí el. náradia.

- Pripojte el. náradie k odsávaniu prachu. Ak má el. náradie možnosť pripojenia zariadenia na zachytávanie alebo odsávanie prachu, uistite sa, že došlo k jeho riadnemu pripojeniu a používaniu. Použitie takýchto zariadení môže obmedziť nebezpečenstvo vznikajúce prachom.

- Pevne upevnite obrobok. Použite stolársku svorku alebo zverák pre upevnenie obrobku, ktorý budete obrábať.

- Nepoužívajte akékoľvek náradie ak ste pod vplyvom alkoholu, drog, liekov alebo iných omamných či návykových látok. j) Toto zariadenie nie je určené na použitie osobami (vrátane detí) so zníženými fyzickými, zmyslovými alebo mentálnymi schopnosťami alebo s nedostatkom skúseností a znalostí, pokiaľ nie sú pod dozorom alebo nedostali pokyny ohľadom použitia zariadenia od osoby zodpovednej za ich bezpečnosť. Deti musia byť pod dozorom, aby ste sa uistili, že sa nehrajú so zariadením.

#### **4) POUŽÍVANIE A ÚDRŽBA ELEKTRICKÉHO NÁRADIA**

- El. náradie vždy odpojte od el. siete v prípade akéhokoľvek problému pri práci, pred každým čistením alebo údržbou, pri každom presune a pri ukončení činnosti! Nikdy nepracujte s el. náradím, ak je akýmkoľvek spôsobom poškodené.

- Ak začne náradie vydávať abnormálny zvuk alebo zápach, okamžite ukončíte prácu.

- Elektrické náradie nepreťažujte. Elektrické náradie bude pracovať lepšie a bezpečnejšie, ak s ním budete pracovať v otáčkach, pre ktoré bolo navrhnuté. Používajte správne náradie, ktoré je určené pre danú činnosť. Vhodné náradie bude dobre a bezpečne vykonávať prácu, pre ktorú bolo vyrobené.

- Nepoužívajte elektrické náradie, ktoré nemožno bezpečne zapnúť a vypnúť ovládacím vypínačom. Používanie takého náradia je nebezpečné. Poškodený vypínač musí byť opravený certifikovaným servisom.

- Odpojte náradie od elektrickej siete predtým, než začnete prevádzať jeho nastavenie, výmenu príslušenstva alebo údržbu. Toto opatrenie obmedzí nebezpečenstvo náhodného spustenia.

- Nepoužívané elektrické náradie uschovajte tak, aby bolo mimo dosahu detí a nepovolaných osôb. Elektrické náradie v rukách neskúsených užívateľov môže byť nebezpečné. Elektrické náradie skladujte na suchom a bezpečnom mieste.

- Starostlivo udržiajte elektrické náradie v dobrom stave. Pravidelne kontrolujte nastavenie pohybujúcich sa častí a ich pohyblivosť. Kontrolujte či nedošlo k poškodeniu ochranných krytov alebo iných častí, ktoré môžu ohroziť bezpečnú funkciu elektrického náradia. Ak je náradie poškodené, pred ďalším použitím zaistite jeho opravu. Mnoho úrazov je spôsobené nesprávnou údržbou elektrického náradia.

- Rezacie nástroje udržiajte ostré a čisté. Správne udržiavané a naostrené nástroje uľahčujú prácu, obmedzujú nebezpečenstvo úrazu a práca s nimi sa lepšie kontroluje. Použitie iného príslušenstva než toho, ktoré je uvedené v návode na obsluhu alebo doporučené dovozcom môže spôsobiť poškodenie náradia a byť príčinou úrazu.

- Elektrické náradie, príslušenstvo, pracovné nástroje atď. používajte v súlade s týmito pokynmi a takým spôsobom, ktorý je predpísaný pre konkrétne elektrické náradie a to s ohľadom na dané podmienky práce a druh prevádzkanej práce. Používanie náradia na iné účely, než pre aké je určené, môže viesť k nebezpečným situáciám.

## **5) POUŽÍVANIE AKUMULÁTOROVÉHO NÁRADIA**

- Pred vložením akumulátoru sa uistite, že je vypínač v polohe „0-vypnuté“. Vloženie akumulátoru do zapnutého náradia môže byť príčinou nebezpečných situácií.
- K nabíjaniu akumulátora používajte len nabíjačky predpísané výrobcom. Použitie nabíjačky pre iný typ akumulátoru môže mať za následok jeho poškodenie a vznik požiaru.
- Používajte iba akumulátory určené pre dané náradie. Použitie iných akumulátorov môže byť príčinou úrazu alebo vzniku požiaru.
- Ak nie je akumulátor používaný, uschovávajte ho oddelene od kovových predmetov ako sú svorky, kľúče, skrutky a iné drobné kovové predmety, ktoré by mohli spôsobiť spojenie jedného kontaktu akumulátoru s druhým. Vyskratovanie akumulátoru môže zapríčiniť úraz, popáleniny alebo vznik požiaru.
- S akumulátormi zaobchádzajte šetrne. Pri nešetrnom zaobchádzaní môže z akumulátoru uniknúť chemická látka. Vyvarujte sa kontaktu s ňou. Ak predsa dôjde ku kontaktu s touto chemickou látkou, vymyte postihnuté miesto prúdom tečúcej vody. Ak sa chemická látka dostane do očí, vyhľadajte ihneď lekársku pomoc. Chemická látka z akumulátoru môže spôsobiť vážne poranenie.
- Akumulátor alebo náradie sa nesmie vystavovať ohňu alebo nadmernej teplote. Vystavenie ohňu alebo teplote vyššej ako 130°C môže spôsobiť výbuch.
- Akumulátor alebo náradie, ktoré sú poškodené alebo prestavané, sa nesmie používať. Poškodené alebo upravené akumulátory sa môžu chovať nepredvídateľne, a môžu tak spôsobiť oheň, výbuch alebo nebezpečenstvo úrazu.

## **6) SERVIS**

- Servis elektrického náradia zverte kvalifikovanému opravárovi. Môžu sa používať iba rovnaké náhradné diely. Zaručíte tak, že bude zachovaná bezpečnosť elektrického náradia.

## **BEZPEČNOSTNÉ POKYNY PRE NOŽNICE NA KONÁRE**

- Výrobok nie je určený na používanie osobami (vrátane detí), ktorým fyzická, zmyslová alebo mentálna neschopnosť či nedostatok skúseností a znalostí zabráňuje v bezpečnom používaní výrobku, ak na ne nebude dohliadané alebo ak neboli inštruované ohľadom použitia spotrebiča osobou zodpovednou za ich bezpečnosť. Dávajte pozor na deti, zabezpečte, aby s výrobkom nehrali.
- Nedovoľte, aby náradie používali deti. Nenechávajte náradie bez dozoru a nepoužívané náradie uschovávajte na bezpečnom mieste, ktoré sa nachádza mimo dosahu detí.
- Nepoužívajte náradie v daždi, ani akumulátor v daždi nenabíjajte.
- Nenechávajte náradie na daždi ani žiadnom inom vlhkom prostredí.
- Postarajte sa o to, aby osoby, ktoré sa nachádzajú v blízkosti, mali bezpečný odstup od pracovného priestoru.
- Dávajte pozor, aby sa medzi čepele nedostali žiadne cudzie telesá. V prípade zablokovania čepele, náradie okamžite vypnite a odstráňte príčinu blokovania.
- Dávajte pozor, aby ste neprezerali žiadne skryté elektrické káble alebo šnúry.
- Svoju voľnú ruku držte v bezpečnej vzdialenosti od pracovného priestoru. Nedotýkajte sa čepelí. Sú veľmi ostré a mohli by ste sa na nich nebezpečne porezať.
- Pri používaní náradia buďte opatrný, dávajte pozor, aby ste prsty svojej voľnej ruky, ktorou pridržiate konáre chránili pred ostrými rezacími čepelami.
- Nikdy nepoužívajte pri obsluhu náradia nadmernú silu. Mohli by ste sa poklznúť a poraniť, alebo by ste mohli neúmyselne prestrihnúť niečo iné, ako ste zamýšľali.
- Pred začiatkom práce starostlivo prekontrolujte čepele.
- Pristupujte k čepeliam s maximálnou opatrnosťou, aby ste sa vyhli porezaniu alebo inému poraneniu
- Používajte vždy pracovné rukavice, keď pracujete s náradím, a takisto keď ho ošetrujete alebo čistíte.

- Nepoužívajte náradie na iné práce okrem tých, na ktoré bolo určené.
- Nestrihajte konáre, ktorých priemer je väčší ako rozsah nožníc. Pomocou akumulátorových nožníc na konáre nestrihajte materiály z kovu, kameňa a pod.
- Vymeňte čepeľ v prípade jej opotrebovania alebo poškodenia.
- Udržujte zariadenie v čistote. Čistite nožnice, akumulátor a nabíjačku mäkkou suchou alebo jemne navlhčenou handričkou (nepoužívajte žiadne rozpúšťadlá).
- Neponárajte akumulátorové nožnice na konáre, akumulátor a nabíjačku do vody ani do iných kvapalín.
- Akumulátorové nožnice na konáre nepoužívajte v prípade poškodenia samotných nožníc, akumulátora alebo nabíjačky.
- Akumulátorové nožnice na konáre v žiadnom prípade nepoužívajte, ak je prepínač akokoľvek poškodený a nie je možné bezpečné ovládanie nožníc.
- V prípade výmeny čepele alebo dlhšieho nepoužívania akumulátorových nožníc na konáre sa uistite, že prepínač sa nachádza v polohe „vypnuté“. Toto preventívne opatrenie zabráni náhodnému spusteniu akumulátorových nožníc na konáre.
- Akumulátorové nožnice na konáre vždy po použití vyčistite, odstráňte nečistoty z čepeľí. Čepele namažte mazacím olejom aby ste ich udržali v bezchybnom stave a predĺžili ich životnosť.

### **BEZPEČNOSTNÉ POKYNY PRE AKUMULÁTOR A NABÍJAČKU**

- Pred prvým použitím akumulátora a nabíjačky si pozorne prečítajte návod na obsluhu.
- 1. Overte, či elektrický prúd, ktorý je k dispozícii vo vašej sieti, je zhodný s tým, ktorý je uvedený na nabíjačke akumulátora.
- 2. Nedovoľte aby vlhkosť, dážď či striekajúca voda dosiahli na miesto nabíjania akumulátora.
- 3. Nenabíjajte akumulátor, keď je teplota pod 10 °C alebo nad 40 °C. Nabíjanie akumulátora pri extrémnych teplotách môže znížiť jeho životnosť.
- 4. S poškodeným akumulátorom, ktorý už nemožno nabiť, treba zaobchádzať ako s nebezpečným odpadom. Neodhadzujte akumulátor do smetí, ohňa ani vody.
- 5. Používajte len akumulátor a nabíjačku schválenú výrobcom pre použitie v daných zariadeniach.
- 6. Udržujte nabíjačku čistú, mimo prachu a nečistôt.
- 7. Vždy odstráňte akumulátor pred opravou zariadenia.
- 8. Prekryte kontakty akumulátora, aby ste predišli skratu.
- 9. Vyhnite sa nebezpečenstvu výbuchu!
- 10. Nefajčite počas nabíjania akumulátora alebo na mieste jeho uskladnenia. Z pokazených Ni-Cd alebo Ni-MH akumulátorov môže unikáť výbušný plyn vodík ktorý sa môže vznietiť od otvoreného plameňa alebo iskry.
- 11. V prípade požiaru sa snažte uhasiť oheň.
- 12. Akumulátor a nabíjačka sa priebehu nabíjania mierne zahrievajú.

#### **Chemické nebezpečenstvo**

Neotvárajte obal akumulátora. Chráňte akumulátor pred nárazom. Ak dôjde k vytečeniu elektrolytu z akumulátora, je nevyhnutné zabrániť styku s pokožkou. Ak predsa príde ku kontaktu elektrolytu s pokožkou, opláchnite postihnuté miesto ihneď s vodou. V prípade, že sa vám elektrolyt dostane do očí, okamžite vyhľadajte lekára.

#### **Nabíjanie**

Pripojte k zdroju napájania 230 V a spojte nabíjací kábel s nabíjacím modulom. Vložte akumulátor do nabíjačky, uistite sa, že je polarita (+ / -) správna! Keď je akumulátor nabíjaný, svieti červená kontrolka. Dôležité: ak sa červená kontrolka nerozsvieti okamžite po vložení akumulátora, ktorý bol práve používaný, odpojte akumulátor a vložte ho po niekoľkých minútach do nabíjačky späť. Bežný čas nabíjania je okolo 1 – 1,5 hodín. Po tejto dobe nabíjacie zariadenie zaistí, že sa dosiahol plne nabitého stavu. Akumulátor je tepelnou poistkou chránený proti prebitiu, preto môže v nabíjačke zostať dlhší čas bez poškodenia (však, nie dlhšie ako 24 hodín). Zahriatie akumulátora a nabíjacieho zariadenia na konštantnú teplotu je normálne a nie je známkou poškodenia. Podstatne skrátený prevádzkový čas akumulátora znamená, že musí byť vymenený.

## MONTÁŽ A POUŽITIE

### MONTÁŽ A DEMONTÁŽ AKUMULÁTORA (OBR. 3)

- Akumulátor vložte do zariadenia v smere zobrazenom na obr. 3.
- Pre vybratie akumulátora stlačte uvoľňovacie tlačidlo a následne akumulátor vyberte zo zariadenia potiahnutím smerom dozadu.
- V prípade, že používate predlžovaciu tyč, namontujte akumulátorové nožnice na konáre najprv na predlžovaciu tyč a až potom vložte akumulátor do príslušného slotu na rukoväti predlžovacej tyče..

### ZAPNUTIE/VYPNUTIE (OBR. 4)

- Pre zapnutie zariadenia stlačte vypínač (7) a podržte ho stlačený po dobu 2 sekúnd.
- Budete počuť 2 pípnutia a LED indikátor prevádzky sa rozsvieti na zeleno.
- Pre vypnutie zariadenia opäť stlačte vypínač (7) a podržte ho stlačený po dobu 2 sekúnd.

### POHOTOVOSTNÝ REŽIM / AUTOMATICKÉ VYPNUTIE

- V prípade, že zariadenie nepoužívate dlhšie ako 3 minúty, budete počuť 2 pípnutia a zariadenie sa prepne do pohotovostného režimu. Ak chcete zariadenie znova používať dvakrát rýchlo stlačte spúšť (5).
- V prípade, že zariadenie nepoužívate dlhšie ako 10 minút, budete počuť 4 pípnutia, LED indikátor prevádzky prestane svietiť a zariadenie sa automaticky vypne.

### UVEDENIE DO PREVÁDZKY (OBR. 5)

- Po zapnutí dvakrát rýchlo stlačte spúšť (5).
- Čepel nožíc sa otvorí na maximum a akumulátorové nožnice na konáre sú pripravené na používanie.
- V prípade, že používate predlžovaciu tyč stlačte bezpečnostné tlačidlo a následne dvakrát rýchlo stlačte spúšť.





### NASTAVENIE VEĽKOSŤ REZU (OBR. 6)

- Akumulátorové nožnice na konáre sú navrhnuté tak, že umožňujú strihať konáre s priermi 25 a 30 mm. Vyberte požadovaný priemer rezu A (25 mm) alebo B (30 mm) podľa nižšie uvedeného postupu:
  - B → A: Stlačte spúšť (5) a podržte ju stlačenú viac ako 2 sekundy, Po zaznení pípnutia spúšť uvoľnite.
  - A → B: Stlačte spúšť (5) a podržte ju stlačenú viac ako 2 sekundy, Po zaznení 2 pípnutia spúšť uvoľnite.

### POUŽITIE

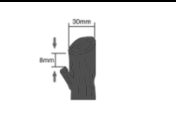
- Vždy udržiajte stabilný postoj a rovnováhu. Pracujte len tam, kam bezpečne dosiahnete. Nikdy neprecaňujte vlastnú silu. Akumulátorové nožnice na konáre nepoužívajte ak ste unavení.
- Používajte vždy pracovné rukavice, keď pracujete so zariadením, a takisto keď vykonávate jeho údržbu alebo ho čistíte.
- Pri používaní náradia buďte opatrný, dávajte pozor, aby ste prsty svojej voľnej ruky, ktorou pridržiate konáre chránili pred ostrými rezacími čepeľami.
- Pre vykonanie rezu je potrebné stlačiť spúšť (5).
- Pre vrátenie čepele do otvorenej polohy uvoľnite spúšť (5).

### UŽITOČNÉ RADY

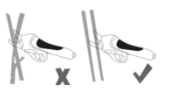
	Rez vykonávajte vo vzdialenosti 8 mm od pukov.		Počas strihania nenechávajte ruky v oblasti rezu a používajte zodpovedajúce bezpečnostné pomôcky.
	Rez vykonávajte smerom od pukov, aby ste znížili stratu vody.		Nestrihajte konáre smerujúce od kmeňa a pukov. Odrežte slabé a poškodené konáre.
	Nevykonávajte rez príliš blízko kmeňa, lepšie sa hoja rany po reze.		Konáre strihajte vždy jeden po druhom, nikdy nie spolu.

## **KONTROLA STAVU AKUMULÁTORA (OBR. 15)**

- Stlačte tlačidlo na tele zariadenia pre aktiváciu LED ukazovateľa stavu akumulátora , pre zobrazenie kapacity akumulátora.

<b>POČET SVIETIACÍCH LED NA UKAZOVATELI</b>	<b>ZOSTÁVAJÚCA KAPACITA AKUMULÁTORA</b>
0	< 10%
1	10% až 25%
2	25% až 50%
3	50% až 75%
4	75% až 100%

## **ÚDRŽBA A SKLADOVANIE**

- Pred začatím akejkoľvek kontroly alebo údržby, zariadenie vypnite a vytiahnite akumulátor zo zariadenia.
- Akumulátorové nožnice na konáre dôkladne vyčistite po každom použití. Ak nečistoty nemožno odstrániť, použite mäkkú handričku navlhčenú v mydlovej vode. Nikdy nepoužívajte čistiace prostriedky alebo rozpúšťadlá ako je benzín, alkohol, čpavok a pod.! Tieto rozpúšťadlá môžu poškodiť plastové časti výrobku.
- Pravidelne kontrolujte svoje zariadenie a keď zistíte, že niektoré súčiastky sú opotrebované alebo poškodené, preventívne ich kvôli vlastnej bezpečnosti vymeňte. Opotrebené či poškodené časti stroja sa môžu vymeniť iba v autorizovanom servise alebo ich výmenu zaistí predajca.
- Postarajte sa o to, aby boli použité originálne náhradné súčiastky značky Worcraft.

## **UTIAHNUTIE ČEPELE (OBR. 8)**

- Počas prevádzky sa môže čepeľ uvoľniť alebo sa medzi čepeľami vytvorí medzera. Pre utiahnutie čepele postupujte podľa nasledujúcich pokynov:

### **1. Demontujte akumulátor.**

**Poznámka: Tento krok je veľmi dôležitý, pretože jeho nedodržanie môže spôsobiť vážne zranenie.**

2. Pomocou skrutkovača uvoľnite skrutky krytu.
3. Pomocou kľúča upevnite upevňovaciu maticu (10).
4. Pomocou 2,5 mm imbusového kľúča utiahnite nastavovaciu skrutku (11).
5. Namontujte naspäť kryt a utiahnite skrutky.

## **MAZANIE ČEPELE (OBR. 9)**

### **1. Demontujte akumulátor.**

**Poznámka: Tento krok je veľmi dôležitý, pretože jeho nedodržanie môže spôsobiť vážne zranenie.**

2. Nakvapkajte 3–5 kvapiek oleja do mazacieho otvoru.
3. Namontujte naspäť akumulátor a zariadenie zapnite. Zariadenie nechajte chvíľu pracovať bez zaťaženia, aby sa namazali všetky jeho časti.

## **OSTRENIE ČEPELE (OBR. 10)**

- Používaním sa čepeľ trochu tupí.
- V prípade potreby naostrenia čepele postupujte nasledovne:

### **1. Demontujte akumulátor.**

**Poznámka: Tento krok je veľmi dôležitý, pretože jeho nedodržanie môže spôsobiť vážne zranenie.**

2. Hrot čepele naostrite pomocou brúsneho kameňa.

## **VÝMENA POHYBLIVEJ ČEPELE (OBR. 11)**

- Postupujte krok za krokom podľa pokynov uvedených nižšie.

### **1. Demontujte akumulátor.**

**Poznámka: Tento krok je veľmi dôležitý, pretože jeho nedodržanie môže spôsobiť vážne zranenie.**

2. Pomocou skrutkovača uvoľnite skrutky krytu a demontujte kryt.
3. Pomocou 2,5 mm imbusového kľúča uvoľnite nastavovaciu skrutku (11) a demontujte ju.
4. Pomocou kľúča uvoľnite upevňovaciu maticu a demontujte ju.
5. Demontujte poistný krúžok a prevodové ústrojenstvo. Vymeňte čepeľ za novú.

6. Postupujte v opačnom poradí a znova namontujte všetky časti zariadenia na svoje miesto.

### **VÝMENA NEPOHYBLIVEJ ČEPELE (OBR. 12)**

- Postupujte krok za krokom podľa pokynov uvedených nižšie.

#### **1. Demontujte akumulátor.**

**Poznámka: Tento krok je veľmi dôležitý, pretože jeho nedodržanie môže spôsobiť vážne zranenie.**

2. Pomocou skrutkovača uvoľnite skrutky krytu a demontujte kryt.
  3. Pomocou 4 mm imbusového kľúča povolte a upevňovaciu skrutku (4) a demontujte ju.
  4. Demontujte ozubený krúžok.
  5. Pomocou 5 mm imbusového kľúča povolte skrutku na mazacom otvore a demontujte ju.
- Poznámka: Závit skrutky je ľavotočivý (uvoľnite ju otáčaním v smere hodinových ručičiek).
6. Demontujte nepohyblivú čepeľ a nahraďte ju novou.
  7. Postupujte v opačnom poradí a znova namontujte všetky časti zariadenia na svoje miesto.

### **SKLADOVANIE**

1. Stlačte spúšť (5) a podržte ju stlačenú aspoň 6 sekúnd. Budete počuť 2 pípnutia a čepeľ sa úplne zatvorí. Uvoľnite spúšť. Čepeľ bude zaistená v bezpečnostnej zatvorenej polohe.
2. Demontujte akumulátor.
3. Vonkajšok akumulátorových nožníc na konáre dôkladne očistite mäkkou kefkou a handričkou. Ak nečistoty nemožno odstrániť, použite handričku navlhčenú v mydlovej vode. Nikdy nepoužívajte čistiace prostriedky alebo rozpúšťadlá ako je benzín, alkohol, čpavok a pod.! Tieto rozpúšťadlá môžu poškodiť plastové časti výrobku.
4. Pred uskladnením čepeľ vždy namažte mazacím olejom.
5. Akumulátorové nožnice na konáre skladujte na bezpečnom a suchom mieste mimo dosahu detí.

**UPOZORNENIE! Keď akumulátorové nožnice na konáre nepoužívate nenechávajte ich vonku. Na zariadenie neukladajte žiadne iné predmety.**

### **OCHRANA ŽIVOTNÉHO PROSTREDIA**



Symbol prečiarknutej nádoby na odpad na produktoch alebo v sprievodných dokumentoch znamená, že použité elektrické a elektronické výrobky nesmú byť pridané do bežného komunálneho odpadu. Pre správnu likvidáciu, obnovu a recykláciu doručte tieto výrobky na určené zberné miesta, kde budú prijaté zdarma. Alternatívne v niektorých krajinách môžete vrátiť svoje výrobky miestnemu predajcovi pri kúpe ekvivalentného nového produktu. Správnou likvidáciou tohto produktu pomôžete zachovať cenné prírodné zdroje a napomáhate prevencii potenciálnych negatívnych dopadov na životné prostredie a ľudské zdravie, čo by mohli byť dôsledky nesprávnej likvidácie odpadov. Ďalšie podrobnosti si vyžiadajte od miestneho úradu alebo najbližšieho zberného miesta. Pri nesprávnej likvidácii tohto druhu odpadu môžu byť v súlade s národnými predpismi udelené pokuty.

# ES VYHLÁSENIE O ZHODE ES DECLARATION OF CONFORMITY

vydané/issued by

Výrobca/Producer: Ningbo Haq Tool Co., Ltd.  
Sídlo/Seated: No.8 Jinfeng Road, Economic Development Zone, 315400 Yuyao City, Zhejiang, P.R.C.

Represented by: SLOVAKIA TREND EXPORT - IMPORT, s.r.o.  
Sídlo/Seated: Michalovská 87/1414, Sobrance 07301, Slovensko  
IČO/ID Nr: 46512250

vyhlasuje na vlastnú zodpovednosť, že následne označené zariadenie na základe svojej koncepcie a konštrukcie, rovnako ako do obehu uvedené vyhotovenie, zodpovedá základným bezpečnostným požiadavkám príslušných legislatívnych predpisov/  
hereby declares that this appliance is in compliance with all basic safety requirements of all relevant directives.

**Akumulátorové nožnice na konáre / Cordless pruning shears Worcraft CSC-S20LiBP ShareSYS, 20V Li-Ion, 30 mm, IPX0  
TYP / TYPE: HQ-11270  
MODEL: CSC-S20LiBP**

bol navrhnutý a vyrobená v zhode s nasledujúcimi normami/was constructed and produced in compliance with following standards:

EN 62841-1:2015+A11:2022  
EN ISO 12100:2010  
EN IEC 55014-1:2021  
EN IEC 55014-2:2021

a nasledujúcimi predpismi (všetko v platnom znení)/and all relevant directives (all in compliance):

MD 2006/42/EC  
EMC 2014/30/EU  
RoHS 2011/65/EU

Všetky súbory technickej dokumentácie sa nachádzajú k nahliadnutiu na adrese: /All related technical documentation and test report are available for checking at seat of company on following address: Slovakia TREND Export – Import s.r.o, Michalovská 87/1414, 073 01 Sobrance, Slovenská Republika

Last two digits when product has been introduced on market  
/ Posledné dve číslice roka, kedy bol výrobok označený značkou CE: 24

JUDr. Michal ŽEŇUCH  
per procuram  
SLOVAKIA TREND EXPORT - IMPORT, s.r.o.  
Michalovská 87/1414  
073 01 SOB RANCE  
IČO: 46512250, DIČ: 2023403371

Sobrance 9.1.2024  
Dátum a miesto vydania vyhlásenia  
Place and date of issue

.....  
Vydal/Issued by. Pečiatka/Podpis, Stamp/Signature  
JUDr. Michal Žeňuch, confidential clerk/prokurista

# WORCRAFT

POWER TOOLS

## Záručný list / Warranty

Výrobné číslo:	Dátum predaja:	Podpis a pečiatka predajcu:

Meno zákazníka (názov firmy):	Adresa zákazníka (sídlo firmy):

<b>Zákazník svojím podpisom potvrdzuje, že mu bolo zariadenie predvedené a vysvetlené, že bol oboznámený s návodom na obsluhu, nasadením a užívaním stroja a že mu zariadenie bolo vydané kompletne.</b>	Podpis zákazníka:



## Záznamy o reklamáciách- záručných opravách

Dátum prijatia reklamácie:	Dátum ukončenia reklamácie:	Evidenčné číslo reklamácie:	Podpis prevedenej záručnej opravy (Záznam o neoprávnenej reklamácie)	Pečiatka servisného technika:

### Podmienky záruky

- Dodávateľ poskytuje na tento výrobok záručnú dobu uvedenú v tomto záručnom liste za podmienok dodržania spôsobu používania a skladovania výrobku v súlade s platnými podmienkami a normami, ako i návodom na obsluhu. Záručná doba začína plynúť od dátumu predaja. Záruka na batérie je 12 mesiacov.
- Predĺžená záručná doba 5 rokov sa poskytuje na výrobok za podmienok, že tento výrobok je dodávateľom označený v zozname výrobkov s predĺženou zárukou, konečným zákazníkom je spotrebiteľ a výrobok nebude používaný na komerčné nasadenie. Predĺžená záruka je podmienená pravidelnými servisnými prehliadkami v autorizovaných servisných strediskách dodávateľa.
- Záručná doba sa predlžuje o dobu, počas ktorej bol výrobok v záručnej oprave a je o tom uvedený záznam v zozname o záručných opravách tohto záručného listu. Právo na záručnú opravu si spotrebiteľ môže uplatniť v niektorom autorizovanom servisnom stredisku, podľa priloženého zoznamu „A“ servisných stredísk. Servisné strediská „B“ prevádzkajú záručné opravy len na výrobky, ktoré boli predané v ich prevádzkach. Zoznam servisných stredísk je pravidelne aktualizovaný u predajcov a na stránke dovozu: [www.strendpro.sk](http://www.strendpro.sk).
- Záručné stredisko je povinné zabezpečiť záručnú opravu v zákonom stanovenej lehote. Zákonom stanovená lehota na vybavenie reklamácie začína plynúť nasledujúcim dňom po dátume prijatia reklamácie v servisnom stredisku.
- Bezplatná záručná oprava nemôže byť uplatňovaná ak ide o poruchy, ktoré boli spôsobené používaním výrobku v rozpore s ustanoveniami uvedenými v návode na obsluhu, nesprávnou manipuláciou, mechanickým poškodením, bežným mechanickým opotrebením dielov spôsobeným prevádzkou stroja, vinou obsluhy, živelnou pohromou, neoprávneným zásahom do výrobku, poruchy zapríčinené použitím nevhodných náhradných dielov, použitím nevhodného paliva, a zrejme preťaženie stroja v dôsledku trvalého prekračovania hornej hranice výkonu. Práce spojené s čistením, základnou údržbou, ošetrovaním alebo nastavením zariadenia, ktoré môže viesť k obsluhu a sú uvedené v návode na obsluhu, nespádajú do rozsahu záruky.
- Za bežné opotrebenie dielov sa považuje hlavne opotrebenie: všetkých rotujúcich a pohyblivých častí, rezných častí a ich krytov, strižných skrutiek a klinov, prevodových a klinových remeňov, reťazových prevodov, trecie plochy brzd a spojok, dezény pneumatík a diely bežnej údržby ako sú: vzduchové, hydraulické a olejové filtre, zapalovacie sviečky, olejové a chladiace náplne.
- Z predĺženej záruky sú vyňaté časti strojov a zariadení, na ktoré ich konkrétny výrobca poskytuje kratšiu záruku ako dodávateľ na samotný výrobok, v ktorom sú namontované. Do tejto kategórie častí patria: akumulátory, žiarovky a podobne.
- Právo uplatniť nároky plynúce zo záruky má vlastník výrobku, pokiaľ tak urobí najneskôr v posledný deň záručnej doby.
- Pri reklamáciách sa postupuje podľa príslušných ustanovení Občianskeho zákonníka a Zákona o ochrane spotrebiteľa.
- Servisné prehliadky, ktoré sú podmienkou predĺženej 5 ročnej záruky, musia byť prevádzané len v autorizovanom servisnom stredisku dodávateľa, v pravidelných intervaloch a obdobie medzi jednotlivými prehliadkami nesmie prekročiť dobu 12 mesiacov. Prvá servisná prehliadka musí byť vykonaná najneskôr do 12 mesiacov od dátumu predaja výrobku. Servisné prehliadky vykonávajú servisné strediská v období posledných troch a prvých dvoch mesiacoch kalendárneho roku. Každá servisná prehliadka musí byť zaznamenaná v tomto záručnom liste s uvedeným dátumom prehliadky, podpisom a pečiatkou servisného strediska. Servisnou prehliadkou sa rozumie kontrola stroja, výmena náplní a filtrov podľa odporúčenia výrobcu, výmena opotrebených a poškodených dielov, ktoré môžu ovplyvniť poškodenie alebo opotrebenie iných dielov a samotné nastavenie stroja. Úkon servisnej prehliadky a použitý materiál sa účtuje podľa platného cenníka servisného strediska.

Pri uplatňovaní reklamácie je reklamujúci povinný predložiť k reklamácií čistý výrobok, doklad o kúpe alebo vyplnený a potvrdený záručný list. V prípade predĺženej záruky, záznamy o servisných prehliadkach a daňové doklady za jednotlivé prehliadky. Pri nesplnení niektorej z podmienok predĺženej záruky uvedenej v tomto záručnom liste, sa na výrobok poskytuje záručná doba 2 roky.

**ZÁRUČNÝ A POZÁRUČNÝ SERVIS VYKONÁVA SPLNOMOCNENÝ ZÁSTUPCA VÝROBCU**

Splnomocnený zástupca výrobcu: Slovakia Trend Export-Import s.r.o., Michalovská 87/1414, 073 01 Sobrance

Fax: (056) 652-2329 Tel: 0915 392 687 E-mail: [servis@slovakia-trend.sk](mailto:servis@slovakia-trend.sk)

**AKUMULÁTOROVÉ NŮŽKY NA KONÁŘE**

**POUŽITÍ**

Akumulátorové nůžky na větve se používají zejména ke stříhání větví stromů v ovocných sadech. Práce s nimi je jednoduchá a pohodlná. Jejich účinnost stříhání je oproti klasickým manuálním nůžkám 8 až 10násobně vyšší a kvalita stříhu větve je výrazně lepší.

*Zařízení používejte pouze k předepsaným účelům. Jakékoli jiné použití je považováno jako případ nesprávného použití. Uživatel/obsluha a ne výrobce bude zodpovědný za jakékoli poškození nebo zranění způsobené tímto nesprávným používáním. Pamatujte si, že toto zařízení nebylo navrženo pro komerční nebo průmyslové používání. Záruka nebude platná pokud bude zařízení používáno pro komerční, průmyslové nebo podobné účely.*







**TECHNICKÉ PARAMETRY**





	<b>NAPĚTÍ</b>	20 V
	<b>KAPACITA</b>	2 nebo 4 Ah
	<b>MAXIMÁLNÍ TLOUŠŤKA VĚTVÍ</b>	25 mm 30 mm
	<b>VIBRACE</b>	2,5 m/s <sup>2</sup> Odchylka (K) = 1,5 m/s <sup>2</sup>
	<b>HLADINA AKUSTICKÉHO VÝKONU (L<sub>WA</sub>)</b>	64 dB(A) Odchylka (K) = 3 dB(A)
	<b>HLADINA AKUSTICKÉHO TLAKU (L<sub>pA</sub>)</b>	72 dB(A) Odchylka (K) = 3 dB(A)
	<b>HMOTNOST</b>	0,9 kg

**ČÁSTI VÝROBKU**

1	Čepel - nepohyblivá	11	Seřizovací šroub
2	Čepel – pohyblivá	12	Indikátor stavu nabití akumulátoru
3	Mazací otvor	13	Brusný kámen
4	Upevňovací šroub	14	5 mm Imbusový klíč
5	Spoušť	15	4 mm Imbusový klíč
6	Rukojeť	16	2,5 mm Imbusový klíč
7	Vypínač	17	Klíč
8	LED indikátor provozu	18	Mazací olej
9	Uvolňovací tlačítko akumulátoru	19	Prodlužovací tyč (není součástí balení)
10	Upevňovací matice		

**VYSVĚTLIVKY SYMBOLŮ**

	Všeobecné upozornění na nebezpečí.
	Přečtěte si návod k použití.
	Noste ochranné rukavice.
	Nepoužívejte elektrické nůžky na větve během deště ani jej vlivem deště nevystavujte.
	Nebezpečí ze strany rotující čepel. Během chodu nářadí nedávejte do její blízkosti ruce.
	Nevyhazujte do běžného domovního odpadu. Místo toho, ekologicky přijatelnou cestou se obraťte na recyklační střediska. Prosím věnujte péči ochraně životního prostředí.

	Výrobek je v souladu s platnými evropskými směrnici a byla provedena metoda hodnocení shody těchto směrnic.
	Za tento obal byl uhrazen finanční příspěvek na zpětný odběr a jeho další zpracování recyklací.
	Obalové materiály jsou recyklovatelné. Obalové materiály laskavě nevyhazujte do komunálního odpadu, ale předejte je do sběrný druhotných surovin.
	<b>UPOZORNĚNÍ!</b> Před zahájením jakékoli kontroly nebo údržby, zařízení vypněte a vytáhněte z něj akumulátor, abyste zabránili jeho nechtěnému spuštění a následnému možnému poranění.
	Třída ochrany III.

## OBECNÉ BEZPEČNOSTNÍ POKYNY PRO ELEKTRICKÉ NÁŘADÍ

- **Přečtěte si bezpečnostní upozornění, instrukce, vyobrazení a technické údaje poskytované s tímto elektrickým nářadím.** Porušení dodržování všech instrukcí uvedených dále v textu může mít za následek úraz elektrickým proudem, požár a/nebo těžké ublížení na zdraví.

### 1) BEZPEČNOST PRACOVNÍHO PROSTŘEDÍ

- Pracoviště je třeba udržovat v čistotě a dobře osvětlené. Nepořádek a tmavé prostory bývají příčinou nehod.
- Nepoužívejte elektrické nářadí v prostředí, kde hrozí nebezpečí výbuchu, kde se vyskytují hořlavé kapaliny, plyny nebo prach. V elektrickém nářadí vznikají jiskry, které mohou zapálit prach nebo výpary.
- Při používání elektrického nářadí zabraňte v přístupu dětem a dalším osobám. Pokud budete rušeni, můžete ztratit kontrolu nad vykonávanou činností.

### 2) ELEKTRICKÁ BEZPEČNOST

- Vidlice napájecího kabelu elektrického nářadí musí odpovídat síťové zásuvce. Nikdy jakýmkoli způsobem neupravujte el. přívodní kabel. Nářadí, které má na vidlici přívodní šňůry ochranný kolík, nikdy nepřipojujte rozdvojkami nebo jinými adaptéry. Nepoškozené vidlice a odpovídající zásuvky sníží nebezpečí úrazu elektrickým proudem. Poškozené nebo zamotané přívodní kabely zvyšují nebezpečí úrazu elektrickým proudem. Pokud se síťová šňůra poškodí, musí být nahrazena zvláštní síťovou šňůrou, kterou lze dostat u výrobce nebo jeho obchodního zástupce.
- Obsluha se nesmí tělem dotýkat uzemněných předmětů, jako je např. potrubí, těleso ústředního vytápění, sporáky a chladničky. Nebezpečí úrazu elektrickým proudem je větší, pokud je vaše tělo spojeno se zemí.
- Nevystavujte elektrické nářadí dešti, vlhku nebo vodě. Elektrického nářadí se nikdy nedotýkejte mokřýma rukama. Elektrické nářadí nikdy nemyjte pod tekoucí vodou ani jej neponořujte do vody.
- Kabel se nesmí nadměrně zatěžovat. Kabel nikdy nepoužívejte k přenášení, tahání nebo vytahování vidlice elektrického nářadí. Kabel nesmí být vystaven působení tepla, oleje, ostrých hran nebo pohyblivých dílů. Poškozené nebo zapletené kabely zvyšují riziko úrazu elektrickým proudem.
- Nikdy nepracujte s nářadím, které má poškozený el. kabel příp. vidlici, nebo spadlo na zem a je jakýmkoli způsobem poškozeno.
- Při používání elektrického nářadí ve venkovním prostředí používejte prodlužovací kabel vhodný pro venkovní použití. Používání šňůry vhodné pro venkovní použití snižuje riziko úrazu elektrickým proudem
- Používáte-li elektrické nářadí ve vlhkých prostorách, používejte napájení chráněné proudovým chráničem (RCD). Používání RCD omezuje nebezpečí úrazu elektrickým proudem. Pojem „proudový chránič (RCD)“ může být nahrazen pojmem „hlavní jistič obvodu (GFCI)“ nebo „jistič unikajícího proudu (ELCB)“.
- Držte el. ruční nářadí výlučně za izolované plochy určené k uchopení, neboť při provozu může dojít ke kontaktu řezacího či vrtacího příslušenství se skrytým vodičem nebo vlastní šňůrou.

### 3) BEZPEČNOST OSOB

- Při používání elektrického nářadí buďte pozorní a ostražití, věnujte maximální pozornost činnosti, kterou právě provádíte. Soustřeďte se na práci. Nepracujte s elektrickým nářadím pokud jste unavení, nebo jste pod vlivem drog, alkoholu nebo léků. I chvilková nepozornost při používání elektrického nářadí může vést k

vážnému poranění osob. Při práci s el. nářadím nejezte, nepijte a nekuřte.

- Používejte ochranné pomůcky. Vždy používejte ochranu očí. Používejte ochranné prostředky odpovídající druhu práce, kterou provádíte. Ochranné pomůcky jako respirátor, bezpečnostní obuv s protiskluzovou úpravou, pokrývka hlavy nebo ochrana sluchu, používané v souladu s podmínkami práce, snižují riziko poranění osob.

- Vyvarujte se neúmyslnému zapnutí el. nářadí. Nepřenášejte el. nářadí, které je připojeno k elektrické síti, s prstem na spínači nebo na spoušti. Před připojením k elektrickému napětí se ujistěte, zda vypínač nebo spoušť jsou v poloze „vypnuto“. Přenášení el. nářadí s prstem na spínači nebo připojování vidlice el. nářadí do zásuvky se zapnutým spínačem může být příčinou vážných úrazů.

- Před zapnutím el. nářadí odstraňte všechny seřizovací klíče a nástroje. Nastavovací klíč nebo nástroj, který zůstane připevněn k otáčející se části elektrického nářadí může být příčinou poranění osob.

- Vždy udržujte stabilní postoj a rovnováhu. Pracujte jen tam, kam bezpečně dosáhnete. Nikdy nepřeceňujte vlastní sílu. Nepoužívejte elektrické nářadí, jste-li unaveni.

- Oblékejte se vhodným způsobem. Používejte pracovní oblečení. Nenoste volné oblečení ani šperky. Dbejte na to, aby se vaše vlasy, oblečení, rukavice nebo jiná část vašeho těla nedostala do přílišné blízkosti rotujících nebo rozpálených částí el. nářadí.

- Připojte el. nářadí k odsávání prachu. Pokud má el. nářadí možnost připojení zařízení k zachytávání nebo odsávání prachu, ujistěte se, že došlo k jeho řádnému připojení a používání. Použití takových zařízení může omezit nebezpečí vznikající prachem.

- Pevně upevněte obrobek. Použijte truhlářskou svorku nebo svěrák pro upevnění obrobku, který budete obrábět.

- Nepoužívejte jakékoli nářadí jste-li pod vlivem alkoholu, drog, léků nebo jiných omamných či návykových látek.

- Zařízení není určeno k použití osobami (včetně dětí) se sníženými fyzickými, smyslovými nebo mentálními schopnostmi nebo s nedostatkem zkušeností a znalostí, pokud nejsou pod dozorem nebo nedostaly pokyny ohledně použití zařízení od osoby odpovědné za jejich bezpečnost. Děti musí být pod dozorem, abyste se ujistili, že si nehrají se zařízením.

#### **4) POUŽÍVÁNÍ A ÚDRŽBA ELEKTRICKÉHO NÁŘADÍ**

- El. nářadí vždy odpojte od el. sítě v případě jakéhokoli problému při práci, před každým čištěním nebo údržbou, při každém přesunu a při ukončení činnosti! Nikdy nepracujte s el. nářadím, je-li jakýmkoli způsobem poškozeno.

- Začne-li nářadí vydávat abnormální zvuk nebo zápach, okamžitě ukončete práci.

- Elektrické nářadí nepřetěžujte. Elektrické nářadí bude pracovat lépe a bezpečněji, budete-li s ním pracovat v otáčkách, pro které bylo navrženo. Používejte správné nářadí, které je určeno pro danou činnost. Vhodné nářadí bude dobře a bezpečně provádět práci, pro kterou bylo vyrobeno.

- Nepoužívejte elektrické nářadí, které nelze bezpečně zapnout a vypnout ovládacím spínačem. Používání takového nářadí je nebezpečné. Poškozený vypínač musí být opraven certifikovaným servisem.

- Odpojte nářadí od elektrické sítě předtím, než začnete provádět jeho seřízení, výměnu příslušenství nebo údržbu. Toto opatření omezí nebezpečí náhodného spuštění.

- Nepoužívané elektrické nářadí uschovejte tak, aby bylo mimo dosah dětí a nepovolaných osob. Elektrické nářadí v ruce nezkušených uživatelů může být nebezpečné. Elektrické nářadí skladujte na suchém a bezpečném místě.

- Pečlivě udržujte elektrické nářadí v dobrém stavu. Pravidelně kontrolujte nastavení pohybujících se částí a jejich pohyblivost. Kontrolujte zda nedošlo k poškození ochranných krytů nebo jiných částí, které mohou ohrozit bezpečnou funkci elektrického nářadí. Je-li nářadí poškozeno, před dalším použitím zajistěte jeho opravu. Mnoho úrazů je způsobeno nesprávnou údržbou elektrického nářadí.

- Řezací nástroje udržujte ostré a čisté. Správně udržované a naostřené nástroje usnadňují práci, omezují nebezpečí úrazu a práce s nimi se lépe kontroluje. Použití jiného příslušenství než toho, které je uvedeno v návodu k obsluze nebo doporučeno dovozcem může způsobit poškození nářadí a být příčinou úrazu.

- Elektrické nářadí, příslušenství, pracovní nástroje atp. používejte v souladu s těmito pokyny a takovým způsobem, který je předepsán pro konkrétní elektrické nářadí a to s ohledem na dané podmínky práce a druh

prováděné práce. Používání náradí k jiným účelům, než pro jaké je určeno, může vést k nebezpečným situacím.

## 5) POUŽÍVÁNÍ AKUMULÁTOROVÉHO NÁŘADÍ

- Před vložením akumulátoru se ujistěte, že je vypínač v poloze „0-vypnuto“. Vložení akumulátoru do spuštěného náradí může být příčinou nebezpečných situací.
- K nabíjení akumulátoru používejte pouze nabíječky předepsané výrobcem. Použití nabíječky pro jiný typ akumulátoru může mít za následek jeho poškození a vznik požáru.
- Používejte pouze akumulátory určené pro dané náradí. Použití jiných akumulátorů může být příčinou úrazu nebo vzniku požáru.
- Pokud není akumulátor používán, uschovávejte jej odděleně od kovových předmětů jako jsou svorky, klíče, šrouby a jiné drobné kovové předměty, které by mohly způsobit spojení jednoho kontaktu akumulátoru s druhým. Vyzkratování akumulátoru může zapříčinit úraz, popáleniny nebo vznik požáru.
- S akumulátory zacházejte šetrně. Při nešetrném zacházení může z akumulátoru uniknout chemická látka. Vyvarujte se kontaktu s ní. Pokud přece dojde ke kontaktu s touto chemickou látkou, vymyjte postižené místo proudem tekoucí vody. Pokud se chemická látka dostane do očí, vyhledejte ihned lékařskou pomoc. Chemická látka z akumulátoru může způsobit vážné poranění.
- Akumulátor nebo náradí se nesmí vystavovat ohni nebo nadměrné teplotě. Vystavení ohni nebo teplotě vyšší než 130°C může způsobit výbuch.
- Akumulátor nebo náradí, které jsou poškozené nebo přestavěné, se nesmí používat. Poškozené nebo upravené akumulátory se mohou chovat nepředvídatelně, a mohou tak způsobit oheň, výbuch nebo nebezpečí úrazu.

## 6) SERVIS

- Servis elektrického náradí svěřte kvalifikovanému opraváři. Mohou se používat pouze stejné náhradní díly. Zaručíte tak, že bude zachována bezpečnost elektrického náradí.

## BEZPEČNOSTNÍ POKYNY PRO NŮŽKY NA KONÁŘE

- Výrobek není určen k používání osobami (včetně dětí), kterým fyzická, smyslová nebo mentální neschopnost či nedostatek zkušeností a znalostí zabraňuje v bezpečném používání výrobku, pokud na ně nebude dohlíženo nebo nebyly-li instruovány ohledně použití spotřebiče osobou odpovědnou za jejich bezpečnost. Dávejte pozor na děti, zajistěte, aby s výrobkem nehrály.
- Nedovolte, aby náradí používaly děti. Nenechávejte náradí bez dozoru a nepoužívané náradí uschovávejte na bezpečném místě, které se nachází mimo dosah dětí.
- Nepoužívejte náradí v dešti, ani akumulátor v dešti nenabíjejte.
- Nenechávejte náradí na dešti ani žádném jiném vlhkém prostředí.
- Postarejte se o to, aby osoby, které se nacházejí v blízkosti, měly bezpečný odstup od pracovního prostoru.
- Dávejte pozor, aby se mezi čepele nedostala žádná cizí tělesa. V případě zablokování čepele, náradí okamžitě vypněte a odstraňte příčinu blokování.
- Dávejte pozor, abyste neprořízli žádné skryté elektrické kabely nebo šňůry.
- Svou volnou ruku držte v bezpečné vzdálenosti od pracovního prostoru. Nedotýkejte se čepelí. Jsou velmi ostré a mohli byste se na ně nebezpečně pořezat.
- Při používání náradí buďte opatrní, dávejte pozor, abyste prsty své volné ruky, kterou přidržujete větve chránili před ostrými řezacími čepelími.
- Nikdy nepoužívejte při obsluze náradí nadměrnou sílu. Mohli byste se uklouznout a poranit, nebo byste mohli neúmyslně přestříhnout něco jiného, než jste zamýšleli.
- Před začátkem práce pečlivě překontrolujte čepele.
- Přistupujte k čepelím s maximální opatrností, abyste se vyhnuli pořezání nebo jinému poranění
- Používejte vždy pracovní rukavice, když pracujete s náradím, a také když jej ošetřujete nebo čistíte.
- Nepoužívejte náradí pro jiné práce kromě těch, pro které bylo určeno.
- Nestříhejte větve, jejichž průměr je větší než rozsah nůžek. Pomocí akumulátorových nůžek na větve nestříhejte materiály z kovu, kamene a pod.

- Vyměňte čepel v případě jejího opotřebování nebo poškození.
- Udržujte zařízení v čistotě. Čistěte nůžky, akumulátor a nabíječku měkkým suchým nebo jemně navlhčeným hadříkem (nepoužívejte žádná rozpouštědla).
- Neponořujte akumulátorové nůžky na větve, akumulátor a nabíječku do vody ani do jiných kapalin.
- Akumulátorové nůžky na větve nepoužívejte v případě poškození samotných nůžek, akumulátoru nebo nabíječky.
- Akumulátorové nůžky na větve v žádném případě nepoužívejte, pokud je přepínač jakkoli poškozen a není možné bezpečné ovládání nůžek.
- V případě, výměny čepele nebo delšího nepoužívání akumulátorových nůžek na větve se ujistěte, že přepínač se nachází v poloze „vypnuto“. Toto preventivní opatření zabrání náhodnému spuštění akumulátorových nůžek na větve.
- Akumulátorové nůžky na větve vždy po použití vyčistěte, odstraňte nečistoty z čepelí. Čepele namažte mazacím olejem abyste je udrželi v bezvadném stavu a prodloužili jejich životnost.

## BEZPEČNOSTNÍ POKYNY PRO AKUMULÁTOR A NABÍJEČKU

- Před prvním použitím akumulátoru a nabíječky si pozorně přečtěte návod k obsluze.
- 1. Ověřte, zda elektrický proud, který je k dispozici ve vaší síti, je shodný s tím, který je uveden na nabíječce akumulátoru.
- 2. Nedovolte aby vlhkost, déšť či stříkající voda dosáhly na místo nabíjení akumulátoru.
- 3. Nenabíjejte akumulátor, když je teplota pod 10 °C nebo nad 40 °C. Nabíjení akumulátoru při extrémních teplotách může snížit jeho životnost.
- 4. S poškozeným akumulátorem, který již nelze nabít, je třeba zacházet jako s nebezpečným odpadem. Neodhazujte akumulátor do smetí, ohně ani vody.
- 5. Používejte pouze akumulátor a nabíječku schválenou výrobcem pro použití v daných zařízeních.
- 6. Udržujte nabíječku čistou, mimo prach a nečistot.
- 7. Vždy odstraňte akumulátor před opravou zařízení.
- 8. Překryjte kontakty akumulátoru, abyste předešli zkratu.
- 9. Vyhněte se nebezpečí výbuchu!
- 10. Nekuřte během nabíjení akumulátoru nebo na místě jeho uskladnění. Z zkažených Ni-Cd nebo Ni-MH akumulátorů může unikat výbušný plyn vodík který se může vznítit od otevřeného plamene nebo jiskry.
- 11. V případě požáru se snažte uhasit oheň.
- 12. Akumulátor a nabíječka se průběhu nabíjení mírně zahřívají.

### **Chemické nebezpečí**

Neotvírejte obal akumulátoru. Chraňte akumulátor před nárazem. Dojde-li k vytečení elektrolytu z akumulátoru, je nezbytné zabránit styku s pokožkou. Pokud přece dojde ke kontaktu elektrolytu s pokožkou, opláchněte postižené místo ihned s vodou. V případě, že se vám elektrolyt dostane do očí, okamžitě vyhledejte lékaře.

### **Nabíjení**

Připojte ke zdroji napájení 230 V a spojte nabíjecí kabel s nabíjecím modulem. Vložte akumulátor do nabíječky, ujistěte se, že je polarita (+/-) správná! Když je akumulátor nabíjen, svítí červená kontrolka. Důležité: pokud se červená kontrolka nerozsvítí okamžitě po vložení akumulátoru, který byl právě používán, odpojte akumulátor a vložte jej po několika minutách do nabíječky zpět. Běžný čas nabíjení je kolem 1 – 1,5 hodin. Po této době nabíjecí zařízení zajistí, že bylo dosaženo plně nabitého stavu. Akumulátor je tepelnou pojistkou chráněn proti přebití, proto může v nabíječce zůstat delší dobu bez poškození (však, ne déle než 24 hodin). Zahřátí akumulátoru a nabíjecího zařízení na konstantní teplotu je normální a není známkou poškození. Podstatně zkrácený provozní čas akumulátoru znamená, že musí být vyměněn.

## MONTÁŽ A POUŽITÍ

### **MONTÁŽ A DEMONTÁŽ AKUMULÁTORU (OBR. 3)**

- Akumulátor vložte do zařízení ve směru zobrazeném na obr. 2. 3.

- Pro vyjmutí akumulátoru stiskněte uvolňovací tlačítko a následně akumulátor vyjměte ze zařízení potažením směrem dozadu.
- V případě, že používáte prodlužovací tyč, namontujte akumulátorové nůžky na větve nejprve na prodlužovací tyč a teprve poté vložte akumulátor do příslušného slotu na rukojeti prodlužovací tyče.

#### **ZAPNUTÍ/VYPNUTÍ (OBR. 4)**

- Pro zapnutí zařízení stiskněte vypínač (7) a podržte jej stisknutý po dobu 2 sekund.
- Uslyšíte 2 pípnutí a LED indikátor provozu se rozsvítí zeleně.
- Pro vypnutí zařízení opět stiskněte vypínač (7) a podržte jej stisknutý po dobu 2 sekund.

#### **POHOTOVOSTNÍ REŽIM / AUTOMATICKÉ VYPNUTÍ**

- V případě, že zařízení nepoužíváte déle než 3 minuty, uslyšíte 2 pípnutí a zařízení se přepne do pohotovostního režimu. Chcete-li zařízení znovu používat dvakrát rychle stiskněte spoušť (5).
- V případě, že zařízení nepoužíváte déle než 10 minut, uslyšíte 4 pípnutí, LED indikátor provozu přestane svítit a zařízení se automaticky vypne.

#### **UVEDENÍ DO PROVOZU (OBR. 5)**

- Po zapnutí dvakrát rychle stiskněte spoušť (5).
- Čepel nůžek se otevře na maximum a akumulátorové nůžky na větve jsou připraveny k používání.
- V případě, že používáte prodlužovací tyč stiskněte bezpečnostní tlačítko a následně dvakrát rychle stiskněte spoušť.



#### **NASTAVENÍ VELIKOST ŘEZU (OBR. 6)**

- Akumulátorové nůžky na větve jsou navrženy tak, že umožňují stříhat větve o průměrech 25 a 30 mm. Vyberte požadovaný průměr řezu A (25 mm) nebo B (30 mm) podle níže uvedeného postupu:
  - B → A: Stiskněte spoušť (5) a podržte ji stisknutou více než 2 sekundy, Po zaznění pípnutí spoušť uvolněte.
  - A → B: Stiskněte spoušť (5) a podržte ji stisknutou více než 2 sekundy, Po zaznění 2 pípnutí spoušť uvolněte.

#### **POUŽITÍ**

- Vždy udržujte stabilní postoj a rovnováhu. Pracujte jen tam, kam bezpečně dosáhnete. Nikdy nepřeceňujte vlastní sílu. Akumulátorové nůžky na větve nepoužívejte pokud jste unavení.
- Používejte vždy pracovní rukavice, když pracujete se zařízením, a také když provádíte jeho údržbu nebo jej čistíte.
- Při používání náradí buďte opatrní, dávejte pozor, abyste prsty své volné ruky, kterou přidržujete větve chránili před ostrými řezacími čepelími.
- Pro provedení řezu je třeba stisknout spoušť (5).
- Pro vrácení čepele do otevřené polohy uvolněte spoušť (5).

#### **UŽITEČNÉ RADY**

	Řez provádějte ve vzdálenosti 8 mm od poupat.		Během stříhání nenechávejte ruce v oblasti řezu a používejte odpovídající bezpečnostní pomůcky.
	Řez provádějte směrem od poupat, abyste snížili ztrátu vody.		Nestříhejte větve směřující od kmene a poupat. Odřízněte slabé a poškozené větve.
	Neprovádějte řez příliš blízko kmene, lépe se hojí rány po řezu.		Větve stříhejte vždy jeden po druhém, nikdy ne spolu.

## **KONTROLA STAVU AKUMULÁTORU (OBR. 15)**

- Stiskněte tlačítko na těle zařízení pro aktivaci LED ukazatele stavu akumulátoru, pro zobrazení kapacity akumulátoru.

<b>POČET SVÍTÍCÍCH LED NA UKAZATELI</b>	<b>ZŮSTAJÍCÍ KAPACITA AKUMULÁTORU</b>
0	< 10%
1	10% až 25%
2	25% až 50%
3	50% až 75%
4	75% až 100%

## **ÚDRŽBA A SKLADOVÁNÍ**

- Před zahájením jakékoli kontroly nebo údržby, zařízení vypněte a vytáhněte akumulátor ze zařízení.
- Akumulátorové nůžky na větve důkladně vyčistěte po každém použití. Pokud nečistoty nelze odstranit, použijte měkký hadřík navlhčený v mýdlové vodě. Nikdy nepoužívejte čisticí prostředky nebo rozpouštědla jako je benzín, alkohol, čpavek apod.! Tato rozpouštědla mohou poškodit plastové části výrobku.
- Pravidelně kontrolujte své zařízení a když zjistíte, že některé součástky jsou opotřebované nebo poškozené, preventivně je kvůli vlastní bezpečnosti vyměňte. Opotřebované či poškozené části stroje se mohou vyměnit pouze v autorizovaném servisu nebo jejich výměnu zajistí prodejce.
- Postarejte se o to, aby byly použity originální náhradní součástky značky Worcraft.

## **UTÁHNUTÍ ČEPELE (OBR. 8)**

- Během provozu se může čepel uvolnit nebo se mezi čepelí vytvoří mezera. Pro utažení čepele postupujte podle následujících pokynů:

### **1. Demontujte akumulátor.**

**Poznámka: Tento krok je velmi důležitý, protože jeho nedodržení může způsobit vážné zranění.**

2. Pomocí šroubováku uvolněte šrouby krytu.
3. Pomocí klíče upevněte upevňovací matici (10).
4. Pomocí 2,5 mm imbusového klíče utáhněte stavěcí šroub (11).
5. Namontujte zpět kryt a utáhněte šrouby.

## **MAZÁNÍ ČEPELE (OBR. 9)**

### **1. Demontujte akumulátor.**

**Poznámka: Tento krok je velmi důležitý, protože jeho nedodržení může způsobit vážné zranění.**

2. Nakapejte 3–5 kapek oleje do mazacího otvoru.
3. Namontujte zpět akumulátor a zařízení zapněte. Zařízení nechte chvíli pracovat bez zatížení, aby se namazaly všechny jeho části.

## **OSTŘENÍ ČEPELE (OBR. 10)**

- Používáním se čepel trochu tupí.
- V případě potřeby naostření čepele postupujte následovně:

### **1. Demontujte akumulátor.**

**Poznámka: Tento krok je velmi důležitý, protože jeho nedodržení může způsobit vážné zranění.**

2. Hrot čepele naostřete pomocí brusného kamene.

## **VÝMĚNA POHYBLIVÉ ČEPELE (OBR. 11)**

- Postupujte krok za krokem podle pokynů uvedených níže.

### **1. Demontujte akumulátor.**

**Poznámka: Tento krok je velmi důležitý, protože jeho nedodržení může způsobit vážné zranění.**

2. Pomocí šroubováku uvolněte šrouby krytu a demontujte kryt.
3. Pomocí 2,5 mm imbusového klíče uvolněte seřizovací šroub (11) a demontujte jej.
4. Pomocí klíče uvolněte upevňovací matici a demontujte ji.
5. Demontujte pojistný kroužek a převodové ústrojí. Vyměňte čepel za novou.



6. Postupujte v opačném pořadí a znovu namontujte všechny části zařízení na své místo.

### **VÝMĚNA NEPOHYBLIVÉ ČEPELE (OBR. 12)**

- Postupujte krok za krokem podle pokynů uvedených níže.

#### **1. Demontujte akumulátor.**

**Poznámka: Tento krok je velmi důležitý, protože jeho nedodržení může způsobit vážné zranění.**

2. Pomocí šroubováku uvolněte šrouby krytu a demontujte kryt.

3. Pomocí 4 mm imbusového klíče povolte a upevňovací šroub (4) a demontujte jej.

4. Demontujte ozubený kroužek.

5. Pomocí 5 mm imbusového klíče povolte šroub na mazacím otvoru a demontujte jej.

Poznámka: Závit šroubu je levotočivý (uvolněte jej otáčením ve směru hodinových ručiček).

6. Demontujte nepohyblivou čepel a nahraďte ji novou.

7. Postupujte v opačném pořadí a znovu namontujte všechny části zařízení na své místo.

### **SKLADOVÁNÍ**

1. Stiskněte spoušť (5) a podržte ji stisknutou alespoň 6 sekund. Uslyšíte 2 pípnutí a čepel se úplně zavře. Uvolněte spoušť. Čepel bude zajištěna v bezpečnostní zavřené poloze.

2. Demontujte akumulátor.

3. Vnější část akumulátorových nůžek na větve důkladně očistěte měkkým kartáčkem a hadříkem. Pokud nečistoty nelze odstranit, použijte hadřík navlhčený v mýdlové vodě. Nikdy nepoužívejte čisticí prostředky nebo rozpouštědla jako je benzín, alkohol, čpavek apod.! Tato rozpouštědla mohou poškodit plastové části výrobku.

4. Před uskladněním čepel vždy namažte mazacím olejem.

5. Akumulátorové nůžky na větve skladujte na bezpečném a suchém místě mimo dosah dětí.

**UPOZORNĚNÍ! Když akumulátorové nůžky na větve nepoužíváte nenechávejte je venku. Na zařízení neukládejte žádné jiné předměty.**

### **OCHRANA ŽIVOTNÍHO PROSTŘEDÍ**



Symbol přeškrtnuté nádoby na odpad na produktech nebo v průvodních dokumentech znamená, že použité elektrické a elektronické výrobky nesmí být přidány do běžného komunálního odpadu. Pro správnou likvidaci, obnovu a recyklaci doručte tyto výrobky na určená sběrná místa, kde budou přijata zdarma. Alternativně v některých zemích můžete vrátit své výrobky místnímu prodejci při koupi ekvivalentního nového produktu. Správnou likvidací tohoto produktu pomůžete zachovat cenné přírodní zdroje a napomáháte prevenci potenciálních negativních dopadů na životní prostředí a lidské zdraví, což by mohly být důsledky nesprávné likvidace odpadů. Další podrobnosti si vyžádejte od místního úřadu nebo nejbližšího sběrného místa. Při nesprávné likvidaci tohoto druhu odpadu mohou být v souladu s národními předpisy uděleny pokuty.

# ES PROHLÁŠENÍ O SHODĚ

## ES DECLARATION OF CONFORMITY

vydano/issued by

Výrobce/Producer: Ningbo Haq Tool Co., Ltd.  
Sídlo/Seated: No.8 Jinfeng Road, Economic Development Zone, 315400 Yuyao City, Zhejiang, P.R.C.

Represented by: SLOVAKIA TREND EXPORT - IMPORT, s.r.o.  
Sídlo/Seated: Michalovská 87/1414, Sobrance 07301, Slovensko  
IČO/ID Nr: 46512250

prohlašuje na vlastní odpovědnost, že následně označené zařízení na základě své koncepce a konstrukce, stejně jako do oběhu uvedené provedení, odpovídá základním bezpečnostním požadavkům příslušných legislativních předpisů/hereby declares that this appliance is in compliance with all basic safety requirements of all relevant directives.

**Akumulátorové nůžky na větve / Cordless pruning shears Worcraft CSC-S20LiBP ShareSYS, 20V Li-Ion, 30 mm, IPX0**  
**TYP / TYPE: HQ-11270**  
**MODEL: CSC-S20LiBP**

byl navržen a vyroben ve shodě s následujícími normami /was constructed and produced in compliance with following standards:

EN 62841-1:2015+A11:2022  
EN ISO 12100:2010  
EN IEC 55014-1:2021  
EN IEC 55014-2:2021

a následujícími předpisy (vše v platném znění)/and all relevant directives (all in compliance):

MD 2006/42/EC  
EMC 2014/30/EU  
RoHS 2011/65/EU

Všechny soubory technické dokumentace se nacházejí k nahlédnutí na adrese: /All related technical documentation and test report are available for checking at seat of company on following address: Slovakia TREND Export – Import s.r.o, Michalovská 87/1414, 073 01 Sobrance, Slovenská Republika

Last two digits when product has been introduced on market  
/ Poslední dvě číslice roku, kdy byl výrobek označen značkou CE: 24

JUDr. Michal ŽEŇUCH  
per procuram  
SLOVAKIA TREND EXPORT - IMPORT, s.r.o.  
Michalovská 87/1414  
073 01 SOB RANCE  
IČO: 46512250, DIČ: 2023403371

Sobrance 9.1.2024  
Datum a místo vydání prohlášení  
Place and date of issue

.....  
Vydal/Issued by. Razítko/Podpis, Stamp/Signature  
JUDr. Michal Žeňuch, confidential clerk/prokurista

# WORCRAFT

POWER TOOLS

## Záruční list / Warranty

Výrobní číslo:	Dátum prodeje:	Podpis a razítko prodejce:

Meno zákazníka (název firmy):	Adresa zákazníka (sídlo firmy):

<b>Zákazník svým podpisem potvrzuje, že mu bylo zařízení předvedeno a vysvětleno, že byl seznámen s návodem k obsluze, nasazením a užíváním stroje a že mu zařízení bylo vydáno kompletní.</b>	Podpis zákazníka:

## Záznamy o reklamaci – záručních opravách

Dátum přijetí reklamace:	Datum ukončení reklamace:	Evidenční číslo reklamace:	Podpis převedené záruční opravy (Záznam o neoprávněné reklamaci)	Razítko servisního technika:

### Podmínky záruky

- Dodavatel poskytuje na tento výrobek záruční dobu uvedenou v tomto záručním listu za podmínek dodržení způsobu používání a skladování výrobku v souladu s platnými podmínkami a normami, jako i návodem k obsluze. Záruční doba začíná běžet od data prodeje. Záruka na baterie je 12 měsíců.
- Prodoužená záruční doba 5 let se poskytuje na výrobek za podmínek, že tento výrobek je dodavatelem označený v seznamu výrobků s prodouženou zárukou, konečným zákazníkem je spotřebitel a výrobek nebude používán na komerční nasazení. Prodoužená záruka je podmíněna pravidelnými servisními prohlídkami v autorizovaných servisních střediscích dodavatele.
- Záruční doba se prodoužuje o dobu, po kterou byl výrobek v záruční opravě a je o tom uveden záznam v seznamu o záručních opravách tohoto záručního listu. Právo na záruční opravu si spotřebitel může uplatnit v některém autorizovaném servisním středisku, podle příloženého seznamu A servisních středisek. Servisní střediska B převádějí záruční opravy pouze na produkty, které byly prodány v jejich provozech. Seznam servisních středisek je pravidelně aktualizován u prodejců a na stránce dovozu: [www.strendpro.sk](http://www.strendpro.sk).
- Servisní středisko je povinné zajistit záruční opravu v zákonem stanovené lhůtě. Zákonem stanovená lhůta pro vyřízení reklamace začíná běžet dnem následujícím po datu přijetí reklamace v servisním středisku..
- Bezplatná záruční oprava nemůže být uplatňována pokud jde o poruchy, které byly způsobeny používáním výrobku v rozporu s ustanoveními uvedenými v návodu k obsluze, nesprávnou manipulací, mechanickým poškozením, běžným mechanickým opotřebením dílů způsobeným provozem stroje, vinou obsluhy, živelnou pohromou, neoprávněným zásahem do výrobku, poruchy zapříčiněné použitím nevhodných náhradních dílů, použitím nevhodného paliva, a zřejmě přetížení stroje v důsledku trvalého překračování horní hranice výkonu. Práce spojené s čištěním, základní údržbou, ošetřováním nebo nastavením zařízení, které může převést obsluha a jsou uvedeny v návodu k obsluze, nespádají do rozsahu záruky.
- Za běžné opotřebením dílů se zvažuje hlavně opotřebením: všech rotujících a pohyblivých částí, řezných částí a jejich krytů, střížných šroubů a klínů, převodových a klínových řemenů, řetězových převodů, třecí plochy brzd a spojek, dezény pneumatik a díly běžné údržby jako jsou: vzduchové, hydraulické a olejové filtry, zapalovací svíčky, olejové a chladicí náplně.
- Z prodoužené záruky jsou vyjmuty části strojů a zařízení, na které je konkrétní výrobce poskytuje kratší záruku jako dodavatel na samotný výrobek, ve kterém jsou namontovány. Do této kategorie částí patří: akumulátory, žárovky a podobně.
- Právo uplatnit nároky plynoucí ze záruky má vlastník výrobku, pokud tak učiní nejpozději v poslední den záruční doby.
- Při reklamaci se postupuje podle příslušných ustanovení občanského zákoníku a Zákona o ochraně spotřebitele.
- Servisní prohlídky, které jsou podmínkou prodoužené 5 leté záruky, musí být prováděny pouze v autorizovaném servisním středisku dodavatele, v pravidelných intervalech a období mezi jednotlivými prohlídkami nesmí překročit dobu 12 měsíců. První servisní prohlídka musí být provedena nejpozději do 12 měsíců od data prodeje výrobku. Servisní prohlídky provádějí servisní střediska v období posledních tří a prvních dvou měsíců kalendářního roku. Každá servisní prohlídka musí být zaznamenána v tomto záručním listě s uvedeným datem prohlídky, podpisem a razítkem servisního střediska. Servisní prohlídkou se rozumí kontrola stroje, výměna náplní a filtrů dle doporučení výrobce, výměna opotřebených a poškozených dílů, které mohou ovlivnit poškození nebo opotřebením jiných dílů a samotné nastavení stroje. Úkon servisní prohlídky a použitý materiál se účtuje dle platného ceníku servisního střediska.

Při uplatňování reklamace je reklamující povinen předložit k reklamaci čistý a kompletní výrobek, doklad o koupi nebo vyplněný a potvrzený záruční list. V případě prodoužené záruky, záznamy o servisních prohlídkách a daňové doklady za jednotlivé prohlídky. Při nesplnění některé z podmínek prodoužené záruky uvedené v tomto záručním listu, se na výrobek poskytuje záruční doba 2 roky.

### ZÁRUČNÍ A POZÁRUČNÍ SERVIS PROVÁDÍ ZÁSTUPCE VÝROBCE

Zplnomocněný zástupce výrobce: Slovakia Trend Export-Import s.r.o., Michalovská 87/1414, 073 01 Sobrance

Fax: (056) 652-2329 Tel: 0915 392 687 E-mail: [servis@slovakia-trend.sk](mailto:servis@slovakia-trend.sk)

**AKKUMULÁTOROS ÁGVÁGÓ**

**HASZNÁLAT**

Az akkumulátoros ágollót elsősorban gyümölcsösök faágainak vágására használják. A velük való munka egyszerű és kényelmes. Vágási hatékonyságuk 8 a klasszikus kézi ollókhöz képest akár 10-szer magasabb, és az ágvágás minősége lényegesen jobb.

A készüléket csak az előírt célokra használja. Minden más használat visszaélésnek minősül. A felhasználó/üzemeltető, és nem a gyártó felelős a helytelen használatból eredő károkért vagy sérülésekért. Kérjük, vegye figyelembe, hogy ez a készülék nem kereskedelmi vagy ipari használatra készült. A garancia nem érvényes, ha a készüléket kereskedelmi, ipari vagy hasonló célokra használják.







**TECHNIKAI ADATOK**





	<b>FESZÜLTÉS</b>	20 V
	<b>KAPACITÁS</b>	2 vagy 4 Ah
	<b>AZ ÁGOK MAXIMÁLIS VASTAGSÁGA</b>	25 mm 30 mm
	<b>VIBRÁCIÓ</b>	2,5 m/mp <sup>2</sup> Eltérés (K) = 1,5 m/mp <sup>2</sup>
	<b>AKUSZTIKUS TELJESÍTMÉNYSZINT (LWA)</b>	64 dB(A) Eltérés (K) = 3 dB(A)
	<b>AKUSZTIKUS NYOMÁSSZINT (LpA)</b>	72 dB(A) Eltérés (K) = 3 dB(A)
	<b>SÚLY</b>	0,9 kg

**A TERMÉK RÉSZEI**

1	Penge - rögzített	11	Beállító csavar
2	Penge - mozgatható	12	Akkumulátor töltöttségi állapotjelző
3	Kenőnyílás	13	Élező kő
4	Rögzítő csavar	14	5 mm-es imbuszkulcs
5	Kioldó	15	4 mm-es imbuszkulcs
6	Fogantyú	16	2,5 mm-es imbuszkulcs
7	Hálózati kapcsoló	17	Kulcs
8	LED működésjelző	18	Kenőolaj
9	Akkumulátor kioldó gomb	19	Hosszabbító rúd (nem tartozék)
10	Rögzítő anya		

**SZIMBÓLUMOK LEÍRÁSA**

	Általános figyelmeztetés a veszélyre.
	Olvassa el a használati utasítást.
	Viseljen védőkesztyűt.
	Ne használjon elektromos metszőmetszőt az ágakon esőben, és ne tegye ki őket esőnek.
	Veszély a forgó kés miatt. Ne tegye a kezét a szerszám közelébe, miközben az működik.
	Ne dobja a normál háztartási hulladék közé. Ehelyett környezetvédelmi szempontból elfogadható módon forduljon újrahasznosító központokhoz. Kérjük, ügyeljen a környezet védelmére.

	A termék megfelel a vonatkozó európai irányelveknek, és ezen irányelvek megfelelőségértékelési módszerét is elvégezték.
	A visszavételre és az újrahasznosítással történő további feldolgozásra a csomagolásért anyagi hozzájárulást fizettek.
	A csomagolóanyagok újrahasznosíthatók. Kérjük, hogy a csomagolóanyagokat ne dobják a kommunális hulladék közé, hanem adják át a másodnyersanyag gyűjtőbe.
	<b>FIGYELEM!</b> Bármilyen ellenőrzés vagy karbantartás megkezdése előtt kapcsolja ki a készüléket, és vegye ki belőle az akkumulátort, hogy elkerülje a véletlen beindulást és az esetleges sérüléseket.
	Védelmi osztály III.

## ÁLTALÁNOS BIZTONSÁGI UTASÍTÁSOK AZ ELEKTROMOS SZERSZÁMOKHOZ

**Olvassa el a biztonsági figyelmeztetéseket, utasításokat, illusztrációkat és műszaki adatokat, amik az elektromos szerszámhoz mellékelve vannak.** A továbbiakban feltüntetett biztonsági utasítások és előírások figyelmen kívül hagyása áramütést, tüzet és/vagy súlyos sérüléseket eredményezhet.

### 1) MUNKAHELYI BIZTONSÁG:

- A munkaterület legyen tiszta, jól megvilágított. A rendetlenség vagy a rosszul megvilágított munkaterület könnyen balesetet okozhat.
- Ne használja az elektromos szerszámot robbanásveszélyes környezetben, éghető folyadék, gáz vagy por közelében. Az elektromos szerszámok szikrát gerjeszthetnek, ami meggyújthatja a port vagy a gőzt.
- Az elektromos szerszám használata közben ne tartózkodjon a közelben gyermek és más személy. Ha elterelik a figyelmét, elveszítheti a szerszám feletti irányítást.

### 2) ELEKTROMOS BIZTONSÁG:

- Az elektromos szerszám csatlakozódugója illeszkedjen a dugaszolóaljzathoz. A csatlakozót semmilyen módon sem szabad megváltoztatni. A szerszámot, amelynek a hálózati kábel csatlakozódugóján védő dugasz van, soha ne csatlakoztassa elosztókhoz vagy más adapterekhez. Az eredeti csatlakozó és a megfelelő dugaszolóaljzat használata csökkenti az áramütés veszélyét.
- A sérült vagy összegabalyodott kábel növeli az elektromos áramütés veszélyét. Ha a tápkábel sérült, ki kell cserélni a egyéni tápkábelre, amely rendelkezésre áll a gyártónál vagy annak képviselőjénél.
- A kezelő nem érintkezhet földelt felületekkel – például csövekkel, fűtéssel, tűzhellyel, hűtőszekrényvel. Az áramütés fokozott kockázata áll fenn, ha teste földelt.
- Esőtől, nedvességtől, víztől tartsa távol az elektromos szerszámokat. Az elektromos szerszámokhoz soha ne érjen nedves kézzel. Az elektromos szerszámot soha mossa folyó víz alatt és ne merítse vízbe.
- A kábelt tilos túlterhelni. Ne használja a kábelt az elektromos készülék hordozására, felakasztására vagy a csatlakozó aljzathoz történő kihúzására. Tartsa távol a készülék részeit hőtől, olajtól, éles peremektől vagy mozgó alkatrészekről. A sérült vagy összetekeredett kábel növeli az áramütés kockázatát.
- Ha az elektromos szerszámot a szabadban használja, csakis kültéri használatra alkalmas hosszabbító kábelt használjon. Kisebb az áramütés veszélye, ha kültérre alkalmas hosszabbító kábelt használ.
- Ha elkerülhetetlen az elektromos szerszám nedves környezetben történő használata, használjon áramvédőkapcsolót. Az áramvédőkapcsoló használata csökkenti az áramütés kockázatát.
- Az „áramvédőkapcsoló (RCD)“ fogalom helyettesítendő az „áramkör főmegszakító (GFCI)“ vagy a „földzárlat megszakító (ELCB)“ fogalmával.
- Az elektromos kéziszerszámokat csak szigetelt markolási felületeknél fogva szabad tartania, mert használat közben a csiszológép rejtett kábellel vagy saját csatlakozószinórával érintkezhet.

### 3) SZEMÉLYI BIZTONSÁG:

- Legyen elővigyázatos, ügyeljen arra, mit tesz, és megfontoltan lászon az elektromos szerszámmal végzendő munkához. Nem használjon elektromos szerszámot, ha fáradt vagy kábítószert, alkoholt, gyógyszer hatása alatt áll. Az elektromos szerszám használata közben akár a pillanatnyi figyelmetlenség is súlyos

sérüléshez vezethet.

- Mindig viseljen személyi védőfelszerelést és védőszemüveget. Csökkenti a sérülés kockázatát, ha az elektromos szerszám fajtájának megfelelő személyi védőfelszerelést visel: porvédő maszkot, csúszásmentes biztonsági cipőt, védősisakot vagy hallásvédőt.
- Kerülje a véletlen üzembe helyezést. Győződjön meg arról, hogy az elektromos szerszám kikapcsolt állapotban legyen, mielőtt csatlakoztatja az elektromos hálózathoz, illetve felemeli vagy szállítja azt. Balesethez vezethet, ha az elektromos szerszám szállítása közben ujját a kapcsolón tartja vagy a szalagcsiszolót bekapcsolva csatlakoztatja az áramellátásra.
- Az elektromos kéziszerszám bekapcsolása előtt távolítsa el a beállító szerszámokat vagy a csavarkulcsot. A forgó készülékrészben maradt szerszám, kulcs sérüléseket okozhat.
- Kerülje a természetellenes testtartást. Gondoskodjon róla, hogy stabilan álljon és ne veszítse el az egyensúlyát. Soha ne becsülje túl saját erejét. Ne használja az elektromos szerszámot ha fáradt.
- Viseljen megfelelő ruházatot. Ne viseljen bő ruházatot vagy ékszert. Tartsa távol a mozgó elemektől haját, ruházatát, kesztyűjét. A mozgó részek becsíphetik a laza ruházatot, ékszert vagy a hosszúhaját.
- Csatlakoztassa az elektromos szerszámot a porelszívóhoz. Ha felszerelhető porelszívó vagy -felfogó berendezés, győződjön meg róla, hogy ezeket megfelelően csatlakoztatja és használja. A porelszívás használata a porral kapcsolatos kockázatokat csökkenti.
- Biztosítsa be a munkadarabot. Befogószerkezettel vagy satuval biztosabban tartható a munkadarab, mint kézzel. Rögzítse a munkadarabot egy stabil alapzaton.
- Ne használjon bármilyen szerszámot ha alkohol, kábítószer, gyógyszerek vagy más anyagok hatása alatt áll.
- Ez a készülék alkalmatlan olyan személyek (belértve gyerekek) használatára, akik csökkent fizikai, érzékszervi vagy mentális képességűek, illetve nem rendelkeznek kellő tapasztalattal és ismeretekkel, hacsak nem állnak felügyelet alatt, vagy utasításokat nem kaptak felhasználását illetően olyan személytől, aki a biztonságért felel. A gyermekeket felügyelni kell annak érdekében, hogy ne játsszanak a készülékkel

#### **4) AZ ELEKTROMOS SZERSZÁM HASZNÁLATA ÉS KEZELÉSE:**

- Húzza ki az elektromos szerszám hálózati csatlakozódugóját a csatlakozóaljzatból a szalagcsiszoló bármilyen meghibásodása esetén, a munka befelyezése után, vagy bármilyen tisztítás, karbantartási munkák, vagy a szerszám áthelyezés előtt.
- Ha az eszköz rendellenes hangot vagy szagot bocsájt ki, azonnal fejezze be munkáját.
- Az elektromos szerszámot ne terhelje. Az elektromos szerszám jobban és biztonságosabban fog működni, ha azon fordulatszámokon fog vele dolgozni amelyre meglett tervezve. Használjon megfelelő eszközt, amely az adott célra volt szánva. A megfelelő eszközök a jó és biztonságos munkát eredményezik, amelyenekre tervezve voltak.
- Ne használja az elektromos szerszámot, ha hibás a kapcsolója. Az az elektromos szerszám, amelyet nem lehet be- vagy kikapcsolni, veszélyes, ezért javításra szorul. A meghibásodott kapcsolót csakis igazolt szervízben javítsa.
- A készülék beállítása, alkatrészcsere és a készülék elrakása előtt húzza ki a hálózati csatlakozódugót az aljzatból. Ez az óvintézkedés megakadályozza az elektromos szerszám véletlen elindítását.
- A használaton kívüli elektromos szerszám is távol tartandó a gyermekektől. Ne engedje, hogy olyan személyek használják az eszközt, akik nem ismerik azt vagy nem olvasták el ezeket az utasításokat. Az elektromos szerszámok veszélyesek, ha tapasztalatlan személy használja őket. Az elektromos szerszámot száraz, biztonságos helyen tartsa.
- Ügyeljen az elektromos szerszámok alapos gondozására. Rendszeresen ellenőrizze, hogy hibátlanul működnek-e a mozgó részek, nincs-e rajtuk olyan törés vagy olyan sérülés, amely hátrányosan befolyásolja az elektromos szerszám működését. A készülék használata előtt javíttassa meg a sérült részeket. Számos baleset oka a nem megfelelően karbantartott elektromos szerszám.
- Tartsa élesen és tisztán a vágószerszámokat. A gondosan ápolat vágószerszámok éles vágóéllel kevésbé akadnak és könnyebben haladnak. A csomaghoz tartozó, illetve a gyártó által ajánlott tartozékokat használja, más tartozékok kárt okozhatnak vagy személyes sérülést.

- Az elektromos szerszámot, a tartozékokat, behelyező szerszámokat stb. a jelen utasításoknak megfelelően használja. Mindeközben vegye figyelembe a munkafeltételeket és az elvégzendő feladatot. Az elektromos szerszámok rendeltetésüktől eltérő használata veszélyes körülményekhez vezethet.

## **5) AZ AKKUMULÁTOROS SZERSZÁM HASZNÁLATA:**

- Mielőtt behelyezi az akkumulátort, bizonyosodjon meg róla hogy a kapcsoló a „0-kikapcsolt” pozícióban van. Az akkumulátor behelyezése a bekapcsolt szerszámba veszélyes helyzetekhez vezethet.
- Az akkumulátor töltéséhez, kizárólag a gyártó által ajánlott töltőt használjon. A töltő használata más akkumulátor töltéséhez, annak sérülését vagy tűz keletkezését eredményezheti.
- Kizárólag olyan akkumulátort használjon ami az adott szerszámhoz hivatott. Más akkumulátorok használata, sérülést vagy tüzet okozhat.
- A használaton kívüli akkumulátoregységeket mindenfajta olyan fémtárgytól – például szorítótól, kulcsoktól, csavaroktól és egyéb, apró fémtárgyaktól – távol kell tartani, amelyek az akkumulátor kapcsokat rövidre zárhatnák. Az akkumulátorkapcsok rövidzárata égési sérülést vagy tüzet okozhat.
- Az akkumulátorral bánjon kíméletesen. Durva bánásmód esetén az akkumulátorból vegyi anyag szivároghat ki. Kerülje az ezzel való érintkezést. Ha mégis érintkezik ezzel a vegyi anyaggal, mossa meg az érintett területet folyóvízzel. Ha a folyadék belekerül a szemébe, azonnal forduljon orvoshoz. Az akkumulátorból kifröccsenő vegyi anyag súlyos sérülést okozhat.
- Az akkumulátort vagy a szerszámot tilos tűznek vagy erős hőhatásnak kitenni. A tűznek, vagy 130 ° C –nál magasabb hőmérsékletnek kitévés, robbanást okozhat.
- Tilos használni az akkumulátort vagy szerszámot, amely sérült vagy átépített. A sérült vagy módosított akkumulátorok kiszámíthatatlanul viselkedhetnek, és így tüzet, robbanás, vagy sérülésveszélyt okozhatnak.

## **6) SZERVIZ**

- Az elektromos szerszámokat szakképzett szerelővel javíttassa. Csak azonos cserealkatrészek használhatók. Ezzel garantálja az elektromos kéziszerszám biztonságának megőrzését.

## **BIZTONSÁGI UTASÍTÁSOK AZ ÁGOLLÓHOZ**

- A terméket nem használhatják olyan személyek (beleértve a gyermekeket is), akiknek fizikai, érzékszervi vagy szellemi fogyatékosága vagy tapasztalata és ismereteinek hiánya megakadályozza őket a termék biztonságos használatában, kivéve, ha valaki felügyeli őket, vagy nem oktatja őket a készülék használatára. felelősek a biztonságukért. Ügyeljen a gyermekekre, ügyeljen arra, hogy ne játsszanak a termékkel.
- Ne engedje, hogy gyermekek használják a szerszámot. Ne hagyja a szerszámokat felügyelet nélkül, és tárolja a nem használt eszközöket biztonságos helyen, ahol gyermekek nem férhetnek hozzá.
- Ne használja a szerszámot esőben, és ne töltse esőben az akkumulátort.
- Ne hagyja a szerszámot esőben vagy más nedves környezetben.
- Ügyeljen arra, hogy a közelben tartózkodók biztonságos távolságban legyenek a munkaterülettől.
- Ügyeljen arra, hogy ne kerüljön idegen test a kések közé. Ha a penge eltömődött, azonnal kapcsolja ki a szerszámot, és szüntesse meg az eltömődés okát.
- Ügyeljen arra, hogy ne vágjon el semmilyen rejtett elektromos kábelt vagy vezetékét.
- Szabad kezét tartsa biztonságos távolságban a munkaterülettől. Ne érintse meg a késeket. Nagyon élesek és veszélyesen megvághatnak.
- Legyen óvatos a szerszám használatakor, ügyeljen arra, hogy szabad keze ujjait, amellyel az ágakat fogja, védje az éles vágópengéktől.
- Soha ne alkalmazzon túlzott erőt a szerszám használata közben. Megcsúszhat és megsérülhet, vagy megtenné véletlenül mást vághatnak, mint ahogyan azt tervezted.
- A munka megkezdése előtt alaposan ellenőrizze a késeket.
- A vágások és egyéb sérülések elkerülése érdekében rendkívül óvatosan kezelje a késeket
- Mindig viseljen munkakesztyűt a szerszámmal végzett munka, valamint a karbantartás vagy tisztítás során is.
- Ne használja a szerszámot más munkákra, mint amelyekre szánták.



- Ne vágjon olyan ágakat, amelyek átmérője nagyobb, mint az olló hatótávolsága. Ne vágjon fémből, kőből stb. készült anyagokat akkumulátoros ágollóval.
- Cserélje ki a pengét, ha elhasználódott vagy sérült.
- Tartsa tisztán a készüléket. Az ollót, az akkumulátort és a töltőt puha, száraz vagy enyhén nedves ruhával tisztítsa (ne használjon oldószert).
- Ne merítse vízbe vagy más folyadékba az akkumulátoros ágollót, az akkumulátort és a töltőt.
- Ne használjon akkumulátor-ollót az ágakon, ha megsérül az olló, az akkumulátor vagy a töltő.
- Semmilyen körülmények között ne használjon akkumulátoros ágvágó ollót, ha a kapcsoló bármilyen módon megsérült, és az olló biztonságos vezérlése nem lehetséges.
- Ha cseréli a pengét, vagy hosszabb ideig nem használja az akkus ágollót, győződjön meg arról, hogy a kapcsoló "ki" állásban van. Ez az óvintézkedés megakadályozza, hogy az akkus olló véletlenül elinduljon az ágon.
- Használat után mindig tisztítsa meg az akkumulátoros ágollót, távolítsa el a szennyeződések a késekről. Kenje be a pengéket kenőolajjal, hogy tökéletes állapotban maradjanak és meghosszabbítsák élettartamukat.

## BIZTONSÁGI ELŐÍRÁSOK AZ AKKUMULÁTORHOZ ÉS A TÖLTŐHÖZ

- Az akkumulátor és töltő első használata előtt, olvassa el a használati utasítást.

1. Győződjön meg arról, hogy az elektromos áram, amely a hálózatban a rendelkezésre áll, azonos a feltüntetett akkumulátortöltőével.
2. Ne engedje hogy nedvesség, eső vagy fröccsenő víz elérje az akkumulátor töltésének helyét.
3. Az akkumulátort ne töltsen, ha a hőmérséklet  $10^{\circ}\text{C}$  alatt vagy  $40^{\circ}\text{C}$  felett van. Az akkumulátor töltése szélsőséges hőmérsékleten, csökkentheti az akkumulátor élettartamát.
4. A sérült akkumulátort, amelyet nem lehet feltölteni, kezelje úgy mint veszélyes hulladékot. Ne dobja az akkumulátort a szemébe, tűzbe, sem vízbe.
5. Kizárólag olyan akkumulátort és töltőt használjon, amely a gyártó általi jóváhagyott használatra alkalmas az adott berendezésekben.
6. Tartsa tisztán, por és szennyeződés mentesen a töltőt.
7. Minden esetben távolítsa el az akkumulátort a berendezés javítása előtt.
8. Fedje le az akkumulátor pólusait, a rövidzár elkerülése érdekében.
9. Kerülje a robbanásveszélyt!
10. Ne dohányozzon az akkumulátor töltése közben, vagy a tárolása helyszínén. Az elromlott Ni-Cd vagy Ni-MH akkumulátorokból robbanó hidrogéngáz szivároghat, amely lángra gyulladhat a nyílt lángból vagy szikrából.
11. Tűz esetén, próbálja meg eloltani a tüzet.
12. Az akkumulátorra és a töltője a töltéskor kissé felmelegedhetnek.

### **Vegyi veszély:**

Ne nyissa fel az akkumulátor csomagolását. Óvja az akkumulátort az ütésektől. Ha az elektrolit szivárgása következik be az akkumulátorból, feltétlenül gátolja meg a bőrrel való érintkezést. Amennyiben mégis érintkezik az elektrolit a bőrrel, azonnal mossa meg az érintett területet vízzel. Abban az esetben, ha elektrolit a szemébe kerül, azonnal forduljon orvoshoz.

### **Töltés:**

Csatlakoztassa 230 V áramforráshoz és csatlakoztassa a töltő kábelt a töltő modulhoz. Helyezze be az elemet a töltőbe, ellenőrizze, hogy a polaritás (+ / -) helyes legyen! Amikor az akkumulátor töltődik, a jelzőfény pirosat világít. Fontos: Ha a jelzőfény nem gyullad ki azonnal, az elem behelyezése után, amely éppen használatban volt, vegye ki az elemet, majd helyezze néhány perc után a vissza töltőbe. A normál töltési idő körülbelül 1-1,5 óra. Ezen időszak után a töltő biztosítja, hogy elérte a teljesen feltöltött állapotot. Az akkumulátor, egy hő biztosítóval van ellátva, túlterhelés ellen, így továbbra is a töltőben maradhat károsodás nélkül (de legfeljebb 24 órára). Az akkumulátor és a töltő felmelegedése állandó

hőmérsékletre normális, és nem a károsodásnak jele. A jelentősen lerövidült működési ideje az akkumulátornak azt jelenti, hogy az akkumulátort ki kell cserélni.

## **ÖSSZESZERELÉS ÉS HASZNÁLAT**

### **AZ AKKUMULÁTOR ÖSSZESZERELÉSE ÉS LESZERELÉSE (3. ÁBRA)**

- Helyezze be az akkumulátort a készülékbe az ábrán látható irányban. 3.
- Az akkumulátor eltávolításához nyomja meg a kioldó gombot, majd hátrafelé húzva vegye ki az akkumulátort a készülékből.
- Ha hosszabbító rudat használ, először szerelje fel az akkumulátoros ágollót a hosszabbító rúdra, majd helyezze be az akkumulátort a hosszabbító rúdjának megfelelő nyílásába.

### **BEKAPCSOLÁS/KIKAPCSOLÁS (4. ÁBRA)**

- A készülék bekapcsolásához nyomja meg a főkapcsolót (7), és tartsa lenyomva 2 másodpercig.
- 2 sípolást fog hallani, és a működési LED zöldre vált.
- A készülék kikapcsolásához nyomja meg ismét a bekapcsológombot (7), és tartsa lenyomva 2 másodpercig.

### **KÉSZENLÉTI ÜZEMMÓD / AUTOMATIKUS KIKAPCSOLÁS**

- Ha 3 percnél tovább nem használja a készüléket, 2 sípolást fog hallani, és a készülék készenléti üzemmódba kapcsol. Ha újra szeretné használni a készüléket, nyomja meg gyorsan kétszer a kioldót (5).
- Ha 10 percnél tovább nem használja a készüléket, 4 sípolást fog hallani, a működési LED nem világít, és a készülék automatikusan kikapcsol.

### **ÜZEMBE HELYEZÉS (5. ÁBRA)**

- Bekapcsolás után gyorsan nyomja meg kétszer a kioldót (5).
- Az ollópenge maximálisan kinyílik, és az akkus ágolló használatra kész.
- Ha hosszabbító rudat használ, nyomja meg a biztonsági gombot, majd gyorsan nyomja meg kétszer a ravaszt.

### **VÁGÁSI MÉRET BEÁLLÍTÁSA (6. ÁBRA)**



- Az akkumulátoros ágollókat 25 és 30 mm átmérőjű ágak vágására tervezték. Válassza ki a kívánt A (25 mm) vagy B (30 mm) vágási átmérőt az alábbi eljárás szerint:
  - B → A: Nyomja meg a ravaszt (5) és tartsa lenyomva több mint 2 másodpercig, majd hangjelzés után engedje el a ravaszt.
  - A → B: Nyomja meg a ravaszt (5) és tartsa lenyomva több mint 2 másodpercig, majd 2 sípolás után engedje el a ravaszt.

### **HASZNÁLAT**

- Mindig tartson stabil testtartást és egyensúlyt. Csak ott dolgozzon, ahol biztonságosan elérhető. Soha ne becsülje alá saját erejét. Ne használjon elemes ágvgó ollót, ha fáradt.
- Mindig viseljen munkakesztyűt a készülékkel végzett munka, valamint a karbantartás vagy tisztítás során.
- Legyen óvatos a szerszám használatakor, ügyeljen arra, hogy szabad keze ujjait, amellyel az ágakat fogja, védje az éles vágópengéktől.
- Vágáshoz meg kell nyomni a ravaszt (5).
- A penge nyitott helyzetbe való visszaállításához engedje el a kioldót (5).

### **HASZNOS TANÁCSOK**

	A vágást a rügyektől 8 mm távolságra végezze el.		Vágás közben ne hagyja a kezét a vágási területen, és használjon megfelelő biztonsági felszerelést.
---	--	---	---

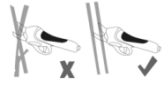
	Vágja le a rügyekről a vízvesztés csökkentése érdekében.		Ne vágja le az ágakat a törzstől és a rügyektől. Vágja le a gyenge és sérült ágakat.
	Ne végezze a vágást túl közel a törzshöz, a sebek jobban gyógyulnak a vágás után.		Mindig egyenként vágja le az ágakat, soha ne együtt.

### **AZ AKKUMULÁTOR ÁLLAPOTÁNAK ELLENŐRZÉSE (15. ÁBRA)**

- Nyomja meg a gombot a készülék testén, hogy aktiválja az akkumulátor állapotjelző LED-jét az akkumulátor kapacitásának megjelenítéséhez.

A VILÁGÍTÁS LED-EK SZÁMA A JELZŐN	AZ AKKUMULÁTOR MARADÉKKAPACITÁSA
0	< 10%
1	10% až 25%
2	25% až 50%
3	50% až 75%
4	75% až 100%

### **KARBANTARTÁS ÉS TÁROLÁS**

- Bármilyen ellenőrzés vagy karbantartás megkezdése előtt kapcsolja ki a készüléket, és vegye ki az akkumulátort a készülékből.
- Minden használat után alaposan tisztítsa meg az akkus ágollót. Ha a szennyeződés nem távolítható el, használjon szappanos vízzel megnedvesített puha rongyot. Soha ne használjon tisztítószeret vagy oldószereket, például benzint, alkoholt, ammóniát stb.! Ezek az oldószerek károsíthatják a termék műanyag részeit.
- Rendszeresen ellenőrizze készülékét, és ha azt tapasztalja, hogy egyes részei elhasználódtak vagy sérültek, saját biztonsága érdekében cserélje ki azokat. A gép kopott vagy sérült részeit csak hivatalos szervizben lehet cserélni, vagy az eladó gondoskodik a cseréről.
- Győződjön meg arról, hogy eredeti Warcraft alkatrészeket használ.

### **A KÉS MEGHÚZÁSA (8. ÁBRA)**

- Működés közben a penge meglazulhat, vagy rés keletkezhet a kések között. Kövesse az alábbi utasításokat a penge meghúzásához:

#### **1. Az akkumulátort eltávolítása.**

**Megjegyzés: Ez a lépés nagyon fontos, mert ennek be nem tartása súlyos sérülést okozhat.**

2. Csavarhúzóval lazítsa meg a fedél csavarjait.
3. Csavarkulccsal rögzítse a rögzítőanyát (10).
4. Egy 2,5 mm-es imbuszkulccsal húzza meg a beállító csavart (11).
5. Helyezze vissza a fedelet, és húzza meg a csavarokat.

### **PENGE KENÉSE (9. ÁBRA)**

1. Vegye ki az akkumulátort.

**Megjegyzés: Ez a lépés nagyon fontos, mert ennek be nem tartása súlyos sérülést okozhat.**

2. Cseppentsen 3-5 csepp olajat a kenőnyílásba.
3. Helyezze vissza az akkumulátort, és kapcsolja be a készüléket. Hagyja a készüléket egy ideig terhelés nélkül működni, hogy minden alkatrésze megkenje.

### **A KÉS ÉLESÍTÉSE (10. ÁBRA)**

- A penge használat közben kissé eltompul.
- Ha élesíteni kell a pengét, a következőképpen járjon el:

1. Vegye ki az akkumulátort.

**Megjegyzés: Ez a lépés nagyon fontos, mert ennek be nem tartása súlyos sérülést okozhat.**

2. Élesítse meg a penge hegyét fenőkő segítségével.

### **A MOZGÓ KÉS CSERÉJE (11. ÁBRA)**

- Kövesse az alábbi utasításokat lépésről lépésre.

1. Vegye ki az akkumulátort.

Megjegyzés: Ez a lépés nagyon fontos, mert ennek be nem tartása súlyos sérülést okozhat.

2. Csavarhúzóval lazítsa meg a fedél csavarjait, és távolítsa el a fedelet.

3. Egy 2,5 mm-es imbuszkulccsal lazítsa meg a rögzítőcsavart (11), és távolítsa el.

4. Egy villáskulcs segítségével lazítsa meg a rögzítőanyát, és távolítsa el.

5. Távolítsa el a biztosítógyűrűt és a fogaskereket. Cserélje ki a pengét egy újra.

6. Fordított sorrendben járjon el, és szerelje vissza a készülék összes alkatrészét a helyére.

### **RÖGZÍTETT KÉSCSERE (12. ÁBRA)**

- Kövesse az alábbi utasításokat lépésről lépésre.

1. Vegye ki az akkumulátort.

**Megjegyzés: Ez a lépés nagyon fontos, mert ennek be nem tartása súlyos sérülést okozhat.**

2. Csavarhúzóval lazítsa meg a fedél csavarjait, és távolítsa el a fedelet.

3. Egy 4 mm-es imbuszkulccsal lazítsa meg a rögzítőcsavart (4), és távolítsa el.

4. Távolítsa el a fogaskerék gyűrűt.

5. Egy 5 mm-es imbuszkulcs segítségével lazítsa meg a kenőnyíláson lévő csavart, és távolítsa el.

Megjegyzés: A csavarmentet balos (az óramutató járásával megegyező irányba forgatva lazítsa meg).

6. Távolítsa el a rögzített pengét, és cserélje ki egy újra.

7. Fordított sorrendben járjon el, és szerelje vissza a készülék összes alkatrészét a helyére.

### **TÁROLÁS**

1. Nyomja meg a ravaszt (5), és tartsa lenyomva legalább 6 másodpercig. 2 sípolást fog hallani, és a penge teljesen bezárul. Engedje el a ravaszt. A penge a biztonsági zárt helyzetben reteszeli magát.

2. Vegye ki az akkumulátort.

3. Alaposan tisztítsa meg az akkus ágolló külsejét puha kefével és ruhával. Ha a szennyeződés nem távolítható el, használjon szappanos vízzel megnedvesített rongyot. Soha ne használjon tisztítószereket vagy oldószereket, például benzint, alkoholt, ammóniát stb.! Ezek az oldószerek károsíthatják a termék műanyag részeit.

4. Tárolás előtt mindig kenje be a pengét kenőolajjal.

5. Az akkumulátoros ágollót biztonságos és száraz helyen, gyermekektől elzárva tárolja.

**FIGYELEM! Ha nem használja az akkumulátoros ágollót, ne hagyja kint. Ne helyezzen más tárgyat a készülékre.**

### **KÖRNYEZETVÉDELEM**



Az áthúzott hulladékgyűjtő tartály szimbólum a termékeken vagy a kísérő dokumentumokban azt jelenti, hogy az elhasznált elektromos és elektronikus termékeket nem szabad a normál kommunális hulladékhoz adni. A megfelelő ártalmatlanítás, hasznosítás és újrahasznosítás érdekében ezeket a termékeket szállítsa a kijelölt gyűjtőhelyekre, ahol ingyenesen átveszik azokat. Alternatív megoldásként egyes országokban visszaküldheti termékeit a helyi kiskereskedőnek, ha egyenértékű új terméket vásárol. A termék megfelelő ártalmatlanításával hozzájárul az értékes természeti erőforrások megőrzéséhez, és segít megelőzni a környezetre és az emberi egészségre gyakorolt lehetséges negatív hatásokat, amelyek a nem megfelelő hulladékkezelésből származhatnak. További részletekért forduljon a helyi hatósághoz vagy a legközelebbi gyűjtőhelyhez. Az ilyen típusú hulladékok szakszerűtlen ártalmatlanítása a nemzeti előírásoknak megfelelően bírságot vonhat maga után.

# WORCRAFT

POWER TOOLS

## Garancialevél/Warranty

Modellszám:	Eladás dátuma:	Eladó aláírása és pecsétje:

Ügyfél neve (cég neve):	Ügyfél címje (Cég címje):

<b>Az ügyfél az aláírásával megerősíti, hogy a készüléket bemutatták és elmagyarázták neki, hogy ismeri a gép üzemeltetésére és használatára vonatkozó utasításokat, valamint hogy a készülék teljesen volt neki kiadva.</b>	Ügyfél aláírása:

## Jegyzések a panszokról – jótálási javítások

A panasz elfogadásának dátuma:	A panasz befejezésének dátuma:	A panasz száma:	Aláírás az átvett jótálási javításról (Jegyzések a jogosulatlan panszról)	Serviztechnikus pecsétje:

### Jótállás feltételek

- A szállító biztosítja a termék jótálását amely szerepel a garancialevelen a feltétellel, hogy a használat és tárolás összhangban lesz a feltételekkel és normákkal, valamint a használati utasítással. A garanciaidő az értékesítés időpontjától kezdődik.  
A jótálási idő a töltőkre 12 hónap.
- A kiterjesztett garanciát 5 éves időszakra nyújtják a feltétellel, hogy a termék bevan írva a hoszab garancia termékek listájára, az utolsó használó a vevő, es nemlesz használva kereskedelmi célokra. A kiterjesztett jótállás rendszeres szervizellenőrzést igényel a szállító hivatalos szervizközpontjában.
- A garancia időtartama meghosszabbodik a termék garanciális idejével mikor a szervizközpontba volt javításba, és a jótállási lapon felvann jegyezve ez az idő. A jótállási igényt a fogyasztó igényelheti egy hivatalos szervizközpontban, a mellékelt "A" szervizközpont lista szerint. A "B" szervizközpontokba csak ojan termékeken végeznek javításokat amelyeket ott adtak ell. A szervizközpontok listáját rendszeresen frissítik a gyártók és az import oldalon: [www.strendpro.sk](http://www.strendpro.sk).
- A Szervizközpontnak a törvényi határidőn belül jótálási javítást kell biztosítania. A panaszkezelés törvényes határideje a panasz kézhezvételét követő napon kezdődik
- Az ingyenes garanciális javítás nem alkalmazható a termék helytelen használatából eredő hibákra, az üzemeltetési utasítás okal elentétben, a nem megfelelő kezelésének, a gép mechanikai károsodásra, az általános mechanikai károsodásra amely általános használatkor keletkezik, az üzemeltető helytelen használatára, természeti katasztrófaéknál, a termékkel való illetéktelen beavatkozásnál, a nem megfelelő pótalkatrészek használatánál a nem megfelelő tüzelőanyag használatnál és a látszólagos gépi túlterhelés következtében fellépő hibáknál a felső teljesítmény határ folyamatos túllépése miatt. Az üzemeltető által kezelhető, és a használati utasításban felsorolt tisztítási, karbantartási, gondoskodás és a beállítási munkák nem tartoznak a jótállás hatálya alá.
- Az alkatrészek kopásának elsősorban ojan alkatrészek kopása érhető mind: minden forgó és mozgó alkatrész, vágó rész és burkolat, kapcsok és ékek, fogaskerekek és ékszíjak, láncos fogaskerekek, súrlódás és tengelykapcsoló súrlódó felületek, gumiabroncs futófelületek és rutinszerű karbantartási alkatrészek, mint például: , hidraulikus és olajsűrűk, gyújtógyertyák, olaj- és hűtőfolyadék-kazetták
- A kiterjesztett garanciából kivannak hagyva olyan gépek és berendezések mentesített részeit, amelyeknél az adott gyártó rövidebb garanciát nyújt, mint maga a termék gyártója. Ez a kategória magában foglalja: akkumulátorok, izzók és hasonlók
- A garancia alá tartozó igények igénybevételéhez való jog a termék tulajdonosa, feltéve hogy ezt legkésőbb a jótállási időszak utolsó napján teszi meg.
- A követelések feldolgozása a Polgári Törvénykönyv és a Fogyasztóvédelmi Törvény vonatkozó rendelkezéseinek megfelelően történik.
- A meghosszabbított 5 éves garanciális feltételeknek megfelelő szervizellenőrzést csak rendszeres időközönként, a szállító hivatalos szervizközpontjában lehet elvégezni, és az egyes vizsgálatok közötti időszak nem haladhatja meg a 12 hónapot. Az első szervizvizsgálatot legkésőbb a termék értékesítésének napjától számított 12 hónapon belül kell elvégezni. A szervizvizsgálatokat a naptári év utolsó három és első két hónapjában szervizközpontok végzik. Minden szervizvizsgálatot fel kell jegyezni a jótállási jegyen a szervizközpont ellenőrzésének, aláírásának és bélyegzőjének dátumával. A szervizvizsgálat a gyártó által ajánlott gépellőrzést, a patronok és szűrők cseréjét, a kopott és sérült alkatrészek cseréjét, amelyek a más alkatrészek károsodását, kopását és a gép beállítását érinthetik. A szolgáltatási ellenőrzést és a felhasznált anyagot egy érvényes kiszolgálóközponti árlista szerint kell kiszámítani.

A panasz benyújtásakor a panaszolt köteles benyújtani egy tiszta és teljes terméket, a vásárlás igazolását, vagy egy kitöltött és megerősített garanciajegyet a panaszra. A kiterjesztett garancia esetén a szervizvizsgálatok és az egyes tőrak adozási dokumentumait rögzítik.  
Ha a garanciális kártyán a meghosszabbított garanciális feltételek egyikének sem felel meg, a termék 2 év garanciát vállal.

**A JÓTÁLLÁSON BELÜLI ÉS JÓTÁLLÁSON KÍVÜLI SZERVIZT A GYÁRTÓ FELHATALMAZOTT KÉPVISELŐJE VÉGI**

**A gyártó felhatalmazott képviselője:** Slovakia Trend Export-Import s.r.o., Michalovská 87/1414, 073 01 Sobrance

Fax: (056) 652-2329 Tel: 0915 392 687 E-mail: [servis@slovakia-trend.sk](mailto:servis@slovakia-trend.sk)

## Foarfece de grădină fără fir

### UTILIZARE

Această unealtă este destinată uzului casnic pentru tăierea ramurilor și plantelor cu o grosime de până la 30 mm. Nu este o jucărie, vă rugăm să o lăsați departe de copii.

### SPECIFICAȚII TEHNICE (a se vedea figura 1)

Tip / model: CSC-S20LiBP (HQ-11270)		Clasa de izolare	III
Tensiune	20VDC	Nivelul presiunii sonore	LpA:64dB (A),K=3 dB (A)
Capacitate de tăiere (treapta I)	Ø25mm	Nivelul de putere acustică	LwA: 72 dB (A), , K=3 dB (A)
Capacitate de tăiere (treapta II)	Ø30mm	Vibrații	ah, < 2,5m/s <sup>2</sup> ,K=1.5m/s <sup>2</sup>
Recomandați pachetul de baterii	CLB-20V-2.0HC	Greutate (fără acumulator)	0.9kg
Recomandați încărcătorul de baterii	CLC-20V-2.4HC		

### INFORMAȚII PRIVIND ZGOMOTUL/VIBRAȚIILE

Nivelul de vibrații indicat în această fișă de informații a fost măsurat în conformitate cu un test standardizat prezentat în EN 62841 și poate fi utilizat pentru a compara un instrument cu altul. Acesta poate fi utilizat pentru o evaluare preliminară a expunerii. Nivelul declarat al emisiilor de vibrații reprezintă principalele aplicații ale sculei. Cu toate acestea, în cazul în care scula este utilizată pentru diferite aplicații, cu diferite accesorii sau scule de inserție sau este prost întreținută, emisiile de vibrații pot fi diferite. Acest lucru poate crește semnificativ nivelul de expunere pe întreaga perioadă de lucru.

O estimare a nivelului de expunere la vibrații ar trebui să ia în considerare, de asemenea, momentele în care unealta este oprită sau în care este în funcțiune, dar nu își desfășoară efectiv activitatea. Acest lucru poate reduce semnificativ nivelul de expunere pe întreaga perioadă de lucru. Identificați măsuri de siguranță suplimentare pentru a proteja operatorul de efectele vibrațiilor, cum ar fi: întreținerea sculei și a accesoriilor, menținerea mâinilor calde, organizarea modelelor de lucru.

### EXPLICAREA SIMBOLURILOR

	Atenție!		Scoateți întotdeauna acumulatorul înainte de a efectua orice ajustare sau întreținere a sculei.
	Citiți manualul.		Purtați protecție pentru urechi.
	Purtați protecție pentru ochi		Purtați protecție respiratorie
	Țineți mâinile departe de lamă		Nu tăiați obiecte vii
	Nu utilizați produsul pe timp de ploaie sau lăsați-l în aer liber atunci când plouă.		Nu aruncați produsul și bateriile/pilele reîncărcabile în deșeurile menajere!
	Aparatele electrice nu trebuie aruncate împreună cu deșeurile menajere.		Clasa de protecție III

### ELEMENTELE PRODUSULUI (vezi fig.2)

1	Lama de tăiere statică	8	Indicator LED de pornire	15	Cheie hexagonală de 4 mm
2	Lamă de tăiere mobilă	9	Apăsați butonul pachetului de baterii	16	Cheie hexagonală de 2,5 mm
3	Port de ulei de lubrifiere	10	Fixați piulița	17	Cheiță
4	Șurub de fixare	11	Șurub de reglare	18	Sticlă de ulei lubrifiant
5	Declanșatorul acțiunii	12	Indicator LED pentru volumul bateriei	19	Stâlp de extensie (opțional)
6	Mâner	13	Whetstone		
7	Comutator de alimentare	14	Cheie hexagonală de 5 mm		

### SIGURANȚĂ

**Avertismente generale de siguranță pentru uneltele electrice**

**⚠ WARNING** Citiți toate avertismentele de siguranță și toate instrucțiunile.

Nerespectarea avertismentelor și instrucțiunilor poate duce la

electrocutare, incendiu și/sau vătămări grave.

**Păstrați toate avertismentele și instrucțiunile pentru referințe ulterioare.** Termenul "unealtă electrică" din avertismente se referă la unealta electrică cu alimentare

principală (cu fir) sau la unealta electrică cu baterii (fără fir).

### **Siguranța zonei de lucru**

- Păstrați zona de lucru curată și bine luminată. Zonele dezordonate sau întunecate pot duce la accidente.
- Nu folosiți scule electrice în atmosfere explozive, cum ar fi în prezența unor lichide, gaze sau praf inflamabile. Unelele electrice creează scânteii care pot aprinde praful sau fumul.
- Țineți copiii și trecătorii la distanță în timp ce folosiți o unealtă electrică. Distragerile vă pot face să pierdeți controlul.

### **Siguranța electrică**

- Ștecherul sculelor electrice trebuie să se potrivească cu priza. Nu modificați niciodată.
- Nu utilizați fișe adaptoare cu unelte electrice cu împământare. Ștecherii nemodificați și prizele potrivite vor reduce riscul de electrocutare.
- Evitați contactul corpului cu suprafețele împământate sau legate la pământ, cum ar fi țevile, radiatoarele, cuptoarele și frigiderele. Există un risc crescut de șoc electric dacă corpul dumneavoastră este legat la pământ sau împământat.
- Nu expuneți uneltele electrice la ploaie sau la condiții umede. Apa care intră într-o unealtă electrică va crește riscul de electrocutare.
- Nu abuzați de cablu. Nu folosiți niciodată cablul pentru a transporta, trage sau deconecta scula electrică. Țineți cablul departe de căldură, ulei, margini ascuțite și piese în mișcare. Cablurile deteriorate sau încurcate cresc riscul de electrocutare.
- Atunci când folosiți o unealtă electrică în aer liber, utilizați un prelungitor adecvat pentru utilizare în aer liber. Utilizarea unui cablu adecvat pentru utilizare în exterior reduce riscul de electrocutare.
- În cazul în care este inevitabil să folosiți o unealtă electrică într-un loc umed, utilizați o sursă de alimentare protejată de un dispozitiv de curent rezidual (RCD). Utilizarea unui RCD reduce riscul de electrocutare.

### **Siguranța personală**

- Rămâneți în alertă, urmăriți ceea ce faceți și folosiți bunul simț atunci când folosiți o unealtă electrică. Nu utilizați o unealtă electrică în timp ce sunteți obosit sau sub influența drogurilor, alcoolului sau a medicamentelor. Un moment de neatenție în timp ce folosiți scule electrice poate avea ca rezultat vătămări corporale grave.
- Utilizați echipament de protecție personală. Purtați întotdeauna protecție pentru ochi. Echipamentul de protecție, cum ar fi masca de protecție împotriva prafului, pantofii de siguranță antiderapanți, cască de protecție sau protecția auditivă utilizată în condiții adecvate va reduce vătămările corporale.
- Preveniți pornirea neintenționată. Asigurați-vă că întrerupătorul este în poziția oprit înainte de a conecta la sursa de alimentare și/sau la pachetul de baterii, de a ridica sau de a transporta unealta. Transportarea uneltelor electrice cu degetul pe întrerupător sau alimentarea cu energie a uneltelor electrice care au întrerupătorul pornit invită la accidente.
- Îndepărtați orice cheie sau cheie de reglare înainte de a porni scula electrică. O cheie sau o cheie lăsată atașată la o parte rotativă a sculei electrice poate duce la vătămări corporale.
- Nu exagerați. Păstrați în permanență o poziție corectă și echilibrul. Acest lucru permite un control mai bun al sculei electrice în situații neprevăzute.
- Îmbrăcați-vă corespunzător. Nu purtați haine largi sau bijuterii. Țineți-vă părul, hainele și mănușile la distanță de piesele în mișcare. Hainele largi, bijuteriile sau părul lung pot fi prinse în piesele în mișcare.
- În cazul în care sunt prevăzute dispozitive pentru conectarea instalațiilor de aspirare și colectare a prafului, asigurați-vă că acestea sunt conectate și utilizate în mod corespunzător. Utilizarea

sistemelor de colectare a prafului poate reduce pericolele legate de praf.

### **Utilizarea și îngrijirea sculelor electrice**

- Nu forțați scula electrică. Folosiți scula electrică potrivită pentru aplicația dumneavoastră. Unealta electrică corectă va face treaba mai bine și mai sigur, la ritmul pentru care a fost proiectată.
- Nu utilizați scula electrică dacă întrerupătorul nu o pornește și nu o oprește. Orice unealtă electrică care nu poate fi controlată cu ajutorul comutatorului este periculoasă și trebuie reparată.
- Deconectați ștecherul de la sursa de alimentare și/sau acumulatorul de la scula electrică înainte de a face orice reglaje, de a schimba accesoriile sau de a depozita sculele electrice. Aceste măsuri preventive de siguranță reduc riscul de pornire accidentală a sculei electrice.
- Depozitați uneltele electrice nefolosite la îndemâna copiilor și nu permiteți persoanelor care nu sunt familiarizate cu scula electrică sau cu aceste instrucțiuni să utilizeze scula electrică. Unelele electrice sunt periculoase în mâinile unor utilizatori neinstruiți.
- Întrețineți uneltele electrice. Verificați dacă nu există probleme de nealiniere sau de legare a pieselor mobile, dacă piesele sunt rupte și orice altă condiție care poate afecta funcționarea sculei electrice. Dacă este deteriorată, reparați scula electrică înainte de utilizare. Multe accidente sunt cauzate de o funcționare necorespunzătoare instrumente electrice întreținute.
- Păstrați uneltele de tăiere ascuțite și curate. Unelele de tăiere întreținute corespunzător, cu muchii de tăiere ascuțite, sunt mai puțin susceptibile de a se bloca și sunt mai ușor de controlat.
- Utilizați scula electrică, accesoriile și biții de scule etc. în conformitate cu aceste instrucțiuni, ținând cont de condițiile de lucru și de lucrările care urmează să fie efectuate. Utilizarea sculei electrice pentru operațiuni diferite de cele prevăzute ar putea duce la o situație periculoasă.

### **Serviciul**

- Asigurați-vă că scula electrică este reparată de o persoană calificată care utilizează numai piese de schimb identice. Acest lucru va asigura menținerea siguranței sculei electrice.

### **Avertismente de siguranță pentru foarfecile de grădină fără fir**

- Acest instrument nu este destinat utilizării de către persoane (inclusiv de către copiii) cu capacități fizice, senzoriale sau mentale reduse sau cu lipsă de experiență și cunoștințe, cu excepția cazului în care aceștia au fost supravegheați sau instruiți cu privire la utilizarea instrumentului de către o persoană responsabilă pentru siguranța lor. Copiii trebuie supravegheați pentru a se asigura că nu se joacă cu unealta.
- Minorii nu ar trebui să fie niciodată lăsați să folosească unealta; aceasta nu ar trebui lăsată nesupravegheată și, atunci când nu este utilizată, ar trebui depozitată într-un loc încuiat, departe de accesul copiilor.
- Nu utilizați unealta sau nu efectuați operațiuni de încărcare a bateriei pe ploaie.
- Nu lăsați unealta în locuri ploioase sau umede.
- Țineți spectatorii la distanță de zona de lucru.
- Aveți grijă să nu prindeți corpuri străine între lame. Îndepărtați corpurile străine de pe lame.
- Aveți grijă, evitați să tăiați firele electrice care pot fi ascunse.
- Țineți mâna liberă departe de zona de tăiere. Nu atingeți niciodată lamele. Acestea sunt foarte ascuțite și vă puteți tăia.



- Fiți vigilenți în timpul funcționării pentru a vă asigura că degetele de la mână folosite pentru a ține sau a muta crenguțele care urmează să fie tăiate nu sunt expuse la lama de tăiere.
- Nu forțați scula pentru a o tăia. Ați putea să alunecați și să vă răniți sau să tăiați altceva în mod neintenționat.
- Verificați întotdeauna cu atenție lamele înainte de utilizare.
- Manipulați lamele cu mare grijă pentru a preveni tăieturile sau rănilile provocate de lame.
- Acționați blocajul de siguranță după fiecare utilizare și înainte de a încerca să efectuați inspecția sau întreținerea.
- Purtați întotdeauna mănuși de protecție atunci când utilizați, reglați sau curățați unealta.
- Utilizați unealta numai pentru utilizarea prevăzută.
- Protejați scula electrică împotriva căldurii, de exemplu, împotriva luminii solare intense continue, a focului, a apei și a umidității. Există un risc de explozie.
- Protejați bateria împotriva umezelii și a apei.
- Depozitați bateria numai într-un interval de temperatură cuprins între -20 °C și 50 °C. De exemplu, nu lăsați bateria în mașină în timpul verii.
- Curățați din când în când fantele de aerisire ale bateriei folosind o perie moale, curată și uscată.

#### **Avertismente de siguranță pentru încărcătoarele de baterii**

- Nu permiteți niciodată copiilor, persoanelor cu limitări fizice, senzoriale sau mentale sau cu lipsă de experiență și/sau cunoștințe și/sau persoanelor care nu sunt familiarizate cu aceste instrucțiuni să utilizeze încărcătorul de baterii. Reglementările locale pot restricționa vârsta operatorului.
- **Supravegheați copiii în permanență.** Acest lucru va asigura faptul că copiii nu se joacă cu încărcătorul de baterii.
- **Păstrați încărcătorul de baterii departe de ploaie sau umiditate.** Pătrunderea apei în încărcătorul de baterii crește riscul unui șoc electric.
- **Păstrați încărcătorul curat.** Contaminarea poate duce la pericolul unui șoc electric.
- **Înainte de fiecare utilizare, verificați încărcătorul de baterii. Dacă se detectează deteriorări, nu utilizați încărcătorul de baterii. Nu deschideți niciodată singur încărcătorul de baterii. Toate reparațiile trebuie efectuate de către Centrul de service.** Încărcătoarele de baterii și cablurile USB deteriorate cresc riscul de risc al unui șoc electric.
- **Nu folosiți încărcătorul de baterii pe suprafețe inflamabile (de exemplu, hârtie, textile etc.) sau în împrejurimi inflamabile.** Încălzirea încărcătorului de baterii în timpul procesului de încărcare poate reprezenta un pericol de incendiu.
- **Deteriorarea mașinii poate cauza emiterea de vapori. Aerisiți zona și solicitați asistență medicală în caz de disconfort.** Vaporii pot irita sistemul respirator.

#### **Recomandări pentru manipularea optimă a bateriei**

- **Asigurați-vă că întrerupătorul este în poziția oprit înainte de a introduce pachetul de baterii.** Introducerea pachetului de baterii în mașinile care au comutatorul pornit poate provoca accidente.
- **Utilizați numai acumulatori WORCRAFT destinați în mod special pentru aparat.** Utilizarea oricăror alte pachete de baterii poate crea un risc de rănire și de incendiu.
- **Nu deschideți bateria.** Pericol de scurtcircuit. **Protejați bateria împotriva căldurii, de ex. împotriva luminii solare intense continue, a focului, a apei și a umidității.** Pericol de explozie.
- **În caz de deteriorare și utilizare necorespunzătoare a bateriei, pot fi emiși vapori. Aerisiți zona și căutați. Ajutor medical în caz de reclamații.** Vaporii pot irita sistemul respirator.
- **Utilizați bateria numai împreună cu produsul dumneavoastră.** Numai această măsură protejează bateria împotriva unei suprasarcini periculoase.
- **Bateria poate fi deteriorată de obiecte ascuțite, cum ar fi cui sau șurubelnițe, sau de o forță aplicată din exterior.** Se poate produce un scurtcircuit intern și bateria poate arde, scoate fum, exploda sau se poate supraîncălzi.
- **Nu scurtcircuitați bateria.** Există pericol de explozie.

## **OPERARE**

### **Asamblarea / dezasamblarea pachetului de baterii (Fig. 3)**

Pentru a asambla pachetul de baterii, țineți apăsat butonul (9) al pachetului de baterii, apoi introduceți-l în fanta corpului sculei.

Pentru a dezasambla ambalajul de pătinare, apăsați în continuare butonul (9), apoi scoateți-l.

În cazul în care se utilizează un prelungitor, montați mai întâi dispozitivul de fixare pe acesta și apoi introduceți pachetul de baterii pe mânerul prelungitorului.

### **Pornire / oprire (Fig.4)**

După montarea acumulatorului, dacă doriți să porniți scula, trebuie doar să mențineți apăsat butonul de comutare (7) timp de 2 secunde. Veți auzi două semnale sonore, iar între timp indicatorul LED de alimentare se aprinde în verde. Acesta denotă că este alimentat.

Pentru a opri scula, apăsați butonul de comutare timp de 2S, indicatorul de alimentare (8) se va stinge.

### **Instrument în standby / oprire automată**

Instrumentul a proiectat o funcție de așteptare și de oprire automată.

Când scula nu funcționează timp de 3 minute, veți auzi două semnale sonore, scula va fi în stare de așteptare. Pentru a-l trezi, trebuie doar să apăsați rapid de două ori declanșatorul de activare (5).

Atunci când unealta nu funcționează timp de 10 minute, veți auzi 4 sunete sonore și între timp indicatorul LED de alimentare se va stinge, de asemenea, unealta se va opri automat.

### **Activați instrumentul (Fig.5)**

După pornirea sculei, pentru a o utiliza, trebuie doar să apăsați rapid de două ori declanșatorul de activare (5). Lama de tăiere se va deschide până la ziseul maxim. Este gata de utilizare. Dacă utilizați prelungitorul, apăsați butonul de blocare de siguranță și apăsați rapid de 2 ori trăgaciul comutatorului.

### **Modificarea dimensiunii gurii de tăiere (Fig.6)**

Această unealtă este proiectată cu două diametre maxime de tăiere (A și B), A este pentru ramuri de maximum 25 mm, iar B este pentru ramuri de maximum 30 mm. Selectați diametrul de tăiere dorit prin apăsarea declanșatorului de activare, așa cum precedă mai jos:

A→B: Apăsați trăgaciul și țineți-l apăsat mai mult de 2 secunde și după ce ați auzit 2 semnale sonore, apoi eliberați trăgaciul.

B→A: Apăsați trăgaciul și țineți-l apăsat mai mult de 2 secunde și după ce ați auzit 1 semnal sonor, apoi eliberați trăgaciul.

### **Operațiunea**

Apăsați butonul de comutare pentru a porni scula, apoi apăsați și eliberați rapid de două ori declanșatorul de acțiune (5) pentru a o activa.

În cazul în care se utilizează prăjina de extensie, activați unealta apăsând rapid butonul comutați declanșatorul de pe mânerul ole de 2 ori.

Notă: Lama s-a deplasat exact în funcție de acțiunea declanșatorului. Se închide când se apasă pe trăgaci și se deschide când se eliberează trăgaciul.

3. După aproximativ 50 de minute până la 1 oră, indicatorul

## Sfaturi de lucru

### Sfaturi pentru tăiere (vezi figurile 7)

**Nu folosiți niciodată unealta într-o poziție incomodă.** Acest lucru poate provoca vătămări grave.

**Țineți mâna liberă departe de zona de tăiere. Nu atingeți niciodată lamele.** Acestea sunt foarte ascuțite și vă puteți tăia.

**a:** Purtați întotdeauna mănuși de protecție în timpul tăierii.

**b:** Nu tăiați niciodată prea aproape de tulpină pentru ca rana să se poată vindeca corespunzător.

**c:** Tăiați întotdeauna la aproximativ 8 mm de la mugure.

**d:** Tăietura ar trebui să fie înclinată în afara mugurelui, astfel încât ploaia să se poată scurge.

### Încărcarea bateriei (Fig.13)

1. Conectați bateria de încărcare la priză de 220VAC; Indicatorul de alimentare se aprinde pe verde.

2. Glisați pachetul de baterii în fanta de fixare a bateriei, după ce auziți un clic, pachetul de baterii a fost fixat. Indicatorul de alimentare se stinge și, între timp, indicatorul de încărcare se aprinde în roșu. Procesul de încărcare începe.

luminos de încărcare se va stinge, iar între timp indicatorul luminos de alimentare se va aprinde din nou în verde.

Aceasta denotă că procesul de încărcare este complet finalizat.

4. Scoateți fișa încărcătorului, apoi scoateți pachetul de baterii din încărcător.

### Sfaturi pentru încărcare (Fig.14)

După utilizare, pachetul de baterii este probabil puțin fierbinte. În acest caz, pachetul de baterii nu poate fi încărcat. Trebuie să se odihnească, să se răcească.

### Indicator de volum al bateriei (fig. 15)

Pachetul de baterii are o funcție care indică starea volumului. Pentru a afișa această funcție, trebuie doar să apăsați butonul de pe carcasa.

1 lumină aprinsă înseamnă că volumul rămâne sub 10%;

2 lumini aprinse înseamnă că volumul rămâne între 10% și 25%.

3 lumini aprinse înseamnă că volumul rămâne între 25% și 50%.

4 lumini aprinse înseamnă că volumul rămâne între 50% și 75%.

5 lumini aprinse înseamnă că volumul rămâne între 75% și 100%.

## ÎNTREȚINERE

### Fixați lama de tăiere (Fig.8)

După o funcționare îndelungată, lama de tăiere poate să se slăbească sau să se creeze un mic spațiu liber între cele două lame. Urmați doar pașii de mai jos pentru a refixa lamele:

**1. Îndepărtați mai întâi pachetul de baterii.**

**Notă: acest pas este foarte, foarte important, dacă nu se face acest lucru, se pot produce răni grave.**

2. Cu ajutorul unei șurubelnițe de mână, slăbiți șuruburile capacului.

3. Cu ajutorul cheii, fixați piulița cu șurub(10).

4. După ce piulița cu șurub (10) a fost fixată, utilizați cheia hexagonală de 2,5 mm pentru a strânge din nou șurubul de fixare (11).

5. După aceea, montați înapoi capacul cutiei de viteze și fixați șuruburile.

### Lubrificați elementul de tăiere (Fig.9)

Lubrificați de cel puțin două ori pe zi (dimineața devreme și după-amiaza devreme).

**1. Îndepărtați mai întâi pachetul de baterii.**

**Notă: acest pas este foarte, foarte important, dacă nu se face acest lucru, se pot produce răni grave.**

2. Picurați 3-5 picături de ulei în orificiul de lubrifiere.

3. După aceea, introduceți înapoi pachetul de baterii și porniți-l pentru a opera unealta pentru o perioadă de timp fără sarcină, pentru ca uleiul să lubrifice fiecare piesă din ea.

### Ascuțiți lama (Fig.10)

După un timp îndelungat de tăiere, lama va fi puțin tocită, procedați după cum urmează pentru a reascuți lama:

**1. Îndepărtați mai întâi pachetul de baterii. Notă: acest pas este foarte, foarte important, dacă nu se face acest lucru, se pot produce răni grave.**

2. Utilizarea pietrei de ascuțit pentru a șlefui vârful lamei.

### Refacerea lamei mobile de tăiere (Fig.11)

Uneori, lama poate fi deteriorată de unele materiale dure, așa că trebuie să urmați pasul de mai jos pentru a o înlocui:

**1. Îndepărtați mai întâi pachetul de baterii.**

**Notă: acest pas este foarte, foarte important, dacă nu se face acest lucru, se pot produce răni grave.**

2. Folosind o șurubelniță de mână pentru a slăbi șurubul capacului, apoi scoateți capacul de plastic.

3. Folosind cheia hexagonală de 2,5 mm, slăbiți șurubul de fixare (11) și

să o îndepărtați.

4. Cu ajutorul cheii, slăbiți piulița de șurub și scoateți-o apoi.

5. Scoateți inelul de siguranță de pe ansamblul lamei și al angrenajului. Schimbați lama cu una nouă.

6. Reasamblarea tuturor celor de mai sus.

### Refacerea lamei de tăiere statică (Fig.12)

Uneori, lama poate fi deteriorată de unele materiale dure, așa că trebuie să urmați pasul de mai jos pentru a o înlocui:

**1. Îndepărtați mai întâi pachetul de baterii.**

**Notă: acest pas este foarte, foarte important, dacă nu se face acest lucru, se pot produce răni grave.**

2. Cu ajutorul unei șurubelnițe de mână, slăbiți șuruburile de acoperire de pe corpul sculei, apoi scoateți carcasa sculei.

3. Folosind cheia hexagonală de 4 mm, slăbiți și scoateți șurubul de fixare(4) și îndepărtați-l.

4. Îndepărtați inelul dințat.

5. Folosind cheia hexagonală de 5 mm, slăbiți și scoateți șurubul dințat de pe portul de ulei și scoateți-l apoi.

**Notă:** Acest șurub dințat este un șurub stângaci, deci trebuie să îl rotiți în sensul acelor de ceasornic pentru a-l slăbi.

6. Scoateți lama statică și înlocuiți-o cu una nouă.

7. Reasamblarea tuturor celor de mai sus.

### După tăiere/depozitare

1. Apăsați și mențineți apăsat declanșatorul de acțiune (5) timp de cel puțin 6 secunde. Veți auzi două semnale sonore și lama se va închide complet. Apoi eliberați trăgaciul. Balada este acum blocată pe poziția de siguranță închisă.

2. Scoateți pachetul de baterii din sculă.

3. Curățați bine exteriorul sculei folosind o perie moale și o cârpă. Nu folosiți apă, solvenți sau produse de lustruire. Îndepărtați toate resturile.

4. Există o gaură de lubrifiere cu ulei (3) pe lamă. Lubrificați întotdeauna lama de tăiere cu ulei de lubrifiere înainte de depozitare.vezi fig. 9.

5. Depozitați unealta într-un loc sigur, uscat și ferit de accesul copiilor.

**ATENȚIE! Nu lăsați scula afară atunci când nu o utilizați. Nu așezați alte obiecte deasupra sculei**

## PROTECTIA MEDIULUI

Pentru a preveni deteriorarea aparatului în timpul transportului, acesta este livrat într-un ambalaj robust. Majoritatea materialelor de ambalare pot fi reciclate. Duceți aceste materiale la locurile de reciclare corespunzătoare. Duceți aparatele nedorite la dealerul local. Aici vor fi eliminate într-un mod sigur din punct de vedere ecologic.



Bateriile Li-ion pot fi reciclate. Predați-le la un loc de eliminare a deșeurilor chimice, astfel încât acestea să poată fi reciclate sau eliminate într-un mod ecologic.

Aparatele electrice aruncate sunt reciclabile și nu trebuie aruncate la gunoiul menajer! Vă rugăm să ne sprijiniți în mod activ în conservarea resurselor și protejarea mediului înconjurător prin returnarea acestui aparat la centrele de colectare (dacă sunt disponibile).

WORRCRAFT

# Vedere detaliată CSC-S20LiBP

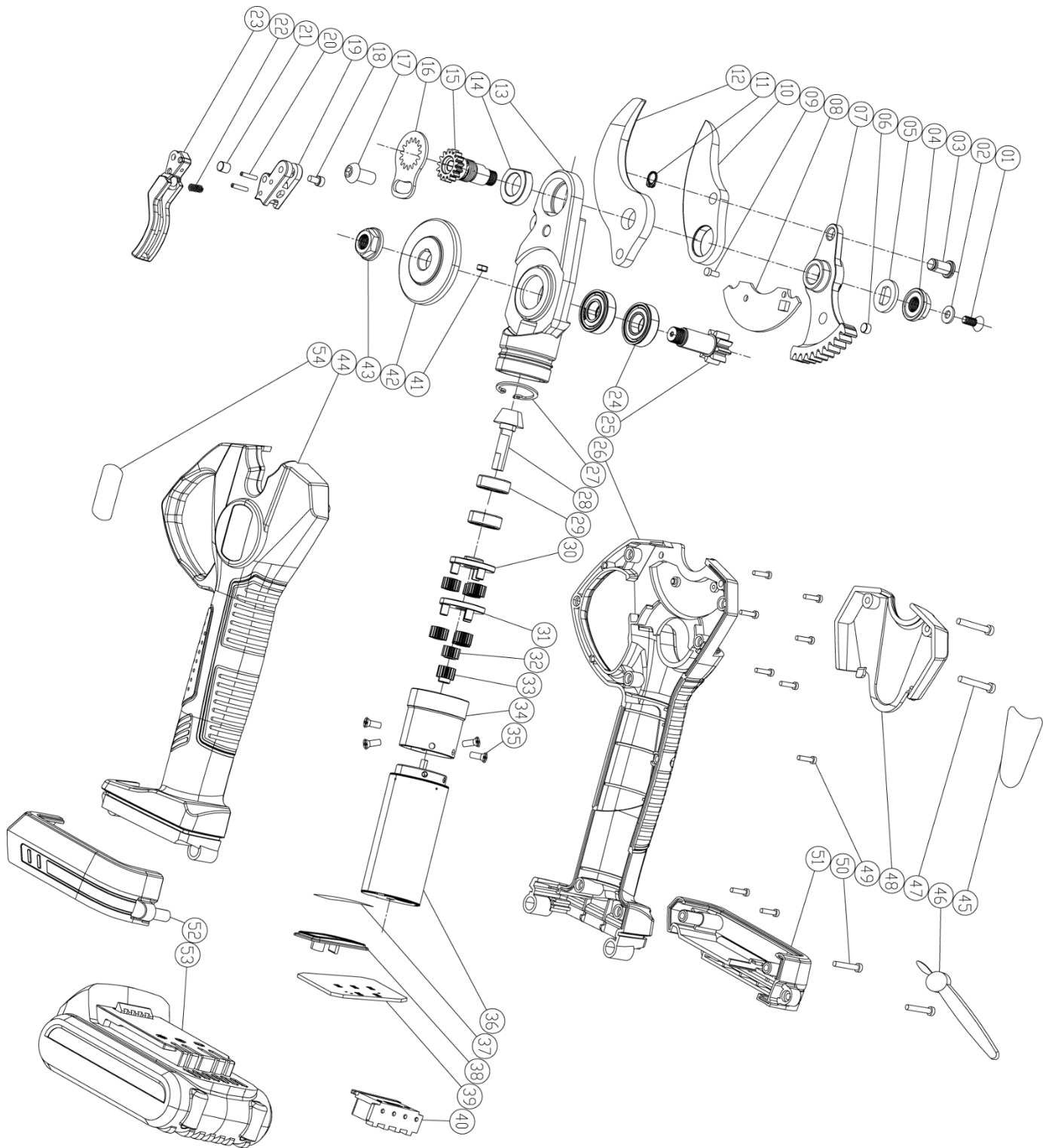

## Vedere detaliată CSC-S20LiBP

Piesa nr.	Denumirea piesei	Cantitate	Piesa nr.	Denumirea piesei	Cantitate
1	Bolț	1	29	606 rulment	2
2	Șaibă de cauciuc	1	30	Transportorul planetar de nivel doi	1
3	Pin fix	1	31	Transportorul planetar de prim nivel	1
4	Antiderapant	1	32	Angrenaj planetar	6
5	Garnitură de blocare	1	33	Angrenajul motorului	1
6	Magnet 1	1	34	Angrenaj inelar	1
7	Angrenaj oscilant	1	35	Șurub	4
8	Placă hall	1	36	Motor	1
9	Șurub	1	37	Eticheta	1
10	Lamă mobilă	1	38	Bord	1
11	Inel de salt	1	39	Placă de control	1
12	Lamă fixă	1	40	Știft de bază	1
13	Suport principal	1	41	Cheie plată	1
14	Capac	1	42	Angrenaj conic mare	1
15	Arbore de transmisie	1	43	Piuliță	1
16	Șaibă de blocare interioară	1	44	Ansamblul de carcasă stânga	1
17	Bolț	1	44-1	Carcasă stângă	1
18	Bolț	1	44-2	Cauciuc de carcasă stânga	1
19	Suport pentru butoane	1	44-3	Piuliță	2
20	Știft de deschidere	2	45	Eticheta de clasificare	1
21	Magnet 2	1	46	Buton de sârmă	1
22	Arc de buton	1	47	Bolț	2
23	Buton de comutare	1	48	Capac	1
24	6900 rulment	2	49	Șurub	10
25	Unelte mici	1	50	Șurub	2
26	Ansamblul drept al carcasei	1	51	Cutia de carduri stânga	1
26-1	Carcasă dreapta	1	52	Cutia de carduri dreapta	1
26-2	Cauciuc carcasă dreapta	1	53	Baterie	1
27	Inel de salt interior	1	54	Eticheta de marcaj	1
28	Angrenaj conic mic	1			

# WORCRAFT

POWER TOOLS

## Lista de garanție / Warranty

Numărul de fabricație:	Data vânzării:	Semnătura și ștampila vânzătorului:

Numele clientului (denumirea firmei):	Adresa clientului (sediul firmei):

<b>Clientul prin semnătura sa confirmă, că instalația i-a fost prezentată și explicată, că a fost încunoștințat cu modul de folosire, punerea în funcțiune a mașinii și utilizare, și că instalația i-a fost eliberată (predată) completă.</b>	Semnătura clientului:

## Note despre reparații – reparații de garanție

Data primirii reclamației:	Data de sfârșit al reclamației:	Numărul de evidență a reclamației:	Semnătura de reparație garantată (nota despre reparația nexecutată)	Ștampila tehnicianului serviciului:

### Condițiile de garanție

1. Furnizorul oferă pentru acest produs perioada de garanție menționată în această listă de garanție cu respectarea condițiilor modului de utilizare și depozitare a produsului, corespunzător cu condițiile și normele în vigoare, în sensul indicațiilor de utilizare. Perioada de garanție începe la data vânzării produsului. Garanția pentru baterii este de 12 luni.
2. Perioada de garanție prelungită de 5 ani se acordă clienților pentru produsul trecut în tabelul produselor cu garanția prezentată. Ultimul client este consumatorul, în condițiile că produsul nu va fi folosit ca obiect de comerț. Perioada prelungită este condiționată de control reglementar la centre de servicii autorizate ale furnizorului.
3. Perioada de garanție se prelungeste cu timpul cât a fost produsul în reparații de garanție. Această condiție este consemnată și în tabelul de reparații garantate. Beneficiarul poate revendica dreptul la asigurarea reparației la unul din centre de servis autorizat conform tabelului anexă „A” – centre de serviciu. Centre de serviciu „B” execută reparații de garanție numai la produsele, care au fost vândute la centrele lor de desfacere. Tabelul centrelor de serviciu este actualizat regulat la vânzători, cât și pe siteul de import: [www.strendpro.sk](http://www.strendpro.sk).
4. Centrul de servicii este obligat să asigure reparația în termen stabilit de lege. Termenul stabilit de lege pentru rezolvarea reclamației începe cu ziua următoare după data de primire a reclamației de centru de servicii.
5. Reparația garantată fără plată poate nu fi revendicată când este vorba despre defecțiuni care au fost produse de folosirea produsului contrar prevederilor din indicațiile de utilizare, manipulare necorespunzătoare, defectarea mecanică curentă, uzura produsă de funcționarea mașinii, din vina deservirii, dezastru nestăvilit, intervenție neîndreptătită în produs, defecțiuni pricinuite de folosirea pieselor necorespunzătoare, carburanților necorespunzători și supraîncărcarea mașinii ca urmare a depășirii continue a limitei superioare de randament. Lucrările de curățire, întreținere curentă, repararea sau reglarea instalației, care poate executată de deservirea și sunt cuprinse în indicații de utilizare, nu fac parte din prevederile garanției.
6. Drept uzura curentă a pieselor se consideră uzura principală: a tuturor pieselor rotative și în mișcare, părților de tăiere și capacelor, șuruburilor tăietoare și pironului, curelelor de transmisie, transmisie în lanț, suprafeții de frecare a frânelor și ambreaj, dezenul anvelopelor și piesele de întreținere curentă cum sunt: filtre de aer, hidraulice și de ulei, lumânări de aprindere, rezervoare de ulei și de răcire.
7. Din garanția prelungită sunt scoase părțile mașinilor și instalației pentru care producătorul concret al acestor piese acordă garanția mai scurtă decât furnizorul pentru fiecare product în care sunt montate. Din această categorie fac parte: acumulatele, becurile și etc.
8. Dreptul de aplicare a revendicării rezultat din garanție are proprietarul produsului, dacă face acest lucru cel târziu în ultima zi a perioadei de garanție.
9. La rezolvarea reclamațiilor se procedează conform prevederilor corespunzătoare ale Codului comercial și Legii de protecție a consumatorului.
10. Controlul de servicii, care constituie condiția garanției prelungite de 5 ani poate fi efectuat numai în centrul de servicii autorizat al furnizorului, în intervale regulate; perioada între două controale nu poate depăși 12 luni. Primul control de servicii trebuie făcut cel târziu 12 luni de la data vânzării produsului. Controlul serviciilor efectuează centrele de servicii în perioada ultimelor trei luni și primelor două luni anului calendaristic. Fiecare control de servicii trebuie înregistrat în această listă de garanție cu introducerea datei controlului, semnătura și ștampila serviciului de control. Prin controlul serviciilor se înțelege controlul mașinii, înlocuirea materialului de umplură și filtrelor conform recomandării producătorului, înlocuire pieselor uzate și defecte, cât și reglarea proprie a mașinii. Randamentul controlului de servicii și materialul folosit se stabilește conform tarifului valabil al centrului de servicii.

La aplicarea reclamației reclamantul este obligat să preînte pe lângă reclamație produsul complet și curat, documentul de cumpărare sau lista de garanție completată și confirmată. În cazul garanției prelungite înregistrări ale controlului de servicii și documentele de impoyit pentru fiecare control. În cazul neîndeplinirii a vreunei condiții garanției prelungite cuprinse în această listă de garanție, se acorda pentru produs perioada de garanție de 2 ani.

**SERVICE ÎN GARANȚIE ȘI POSTGARANȚIE ESTE EFECTUAT DE CĂTRE REPREZENTANTUL AUTORIZAT AL PRODUCĂTORULUI**

Reprezentantul împuternicit al producătorului: Slovakia Trend Export-Import s.r.o., Michalovská 87/1414, 073 01 Sobrance

Fax: (056) 652-2329 Tel: 0915 392 687 E-mail: [servis@slovakia-trend.sk](mailto:servis@slovakia-trend.sk)

GB

# English

## CORDLESS SECATEURS

### INTENDED USE

This tool is intended for domestic use in pruning branches and plants with a thickness up to 30 mm. It is not a toy, please let it far away from the childrens.

### TECHNICAL SPECIFICATIONS (see fig 1)

Type / model: CSC-S20LiBP (HQ-11270)		Insulation class	III
Voltage	20VDC	Sound pressure level	LpA:64dB (A),K=3 dB (A)
Cutting capacity (I step)	Ø25mm	Sound power level	LwA: 72 dB (A), , K=3 dB (A)
Cutting capacity (II step)	Ø30mm	Vibration	$a_h < 2,5m/s^2, K=1.5m/s^2$
Recommend battery pack	CLB-20V-2.0HC	Weight (without battery pack)	0.9kg
Recommend battery charger	CLC-20V-2.4HC		













### NOISE/VIBRATION INFORMATION

The vibration level given in this information sheet has been measured in accordance with a standardised test given in EN 62841 and may be used to compare one tool with another. It may be used for a preliminary assessment of exposure.

The declared vibration emission level represents the main applications of the tool. However if the tool is used for different applications, with different accessories or insertion tools or is poorly maintained, the vibration emission may differ. This may significantly increase the exposure level over the total working period.

An estimation of the level of exposure to vibration should also take into account the times when the tool is switched off or when it is running but not actually doing the job. This may significantly reduce the exposure level over the total working period. Identify additional safety measures to protect the operator from the effects of vibration such as: maintain the tool and the accessories, keep the hands warm, organisation of work patterns.

### EXPLANATION OF SYMBOLS

	Attention!		Always remove the battery pack before do any adjustment or any maintenance on the tool.
	Read the manual.		Wear ear protection.
	Wear eye protection		Wear breathing protection
	Keep hands away from blade		Do not cutting living objects
	Do not use the product in the rain or leave it outdoors when it is raining.		Do not dispose of the product and batteries/rechargeable batteries into household waste!
	Electrical appliances must not be disposed of with the domestic waste.		Protection class III

### PRODUCT ELEMENTS (see fig.2)

1	Static cutting blade	8	Power on LED indicator	15	4mm hex wrench
2	Movable cutting blade	9	Press button of battery pack	16	2.5mm hex wrench
3	Lubrication oil port	10	Fasten nut	17	Spanner
4	Fixing screw	11	Set screw	18	Bottle of lubricating oil
5	Action trigger	12	Battery volume LED indicator	19	Extension pole (Optional)
6	Handle	13	Whetstone		
7	Power switch	14	5mm hex wrench		

### SAFETY

#### General Power Tool Safety Warnings

**⚠ WARNING** Read all safety warnings and all instructions.

Failure to follow the warnings and instructions may result in electric shock, fire and/or serious injury.

Save all warnings and instructions for future reference. The term "power tool" in the warnings refers to your mainsoperated (corded) power tool or battery-operated (cordless) power tool.

#### Work area safety

- Keep work area clean and well lit. Cluttered or dark areas invite

accidents.

- Do not operate power tools in explosive atmospheres, such as in the presence of flammable liquids, gases or dust. Power tools create sparks which may ignite the dust or fumes.

- Keep children and bystanders away while operating a power tool. Distractions can cause you to lose control.

#### Electrical safety

- Power tool plugs must match the outlet. Never modify the



plug in any way. Do not use any adapter plugs with earthed (grounded) power tools. Unmodified plugs and matching outlets will reduce risk of electric shock.

- Avoid body contact with earthed or grounded surfaces, such as pipes, radiators, ranges and refrigerators. There is an increased risk of electric shock if your body is earthed or grounded.
- Do not expose power tools to rain or wet conditions. Water entering a power tool will increase the risk of electric shock.
- Do not abuse the cord. Never use the cord for carrying, pulling or unplugging the power tool. Keep cord away from heat, oil, sharp edges and moving parts. Damaged or entangled cords increase the risk of electric shock.
- When operating a power tool outdoors, use an extension cord suitable for outdoor use. Use of a cord suitable for outdoor use reduces the risk of electric shock.
- If operating a power tool in a damp location is unavoidable, use a residual current device (RCD) protected supply. Use of an RCD reduces the risk of electric shock.

### Personal safety

- Stay alert, watch what you are doing and use common sense when operating a power tool. Do not use a power tool while you are tired or under the influence of drugs, alcohol or medication. A moment of inattention while operating power tools may result in serious personal injury.
- Use personal protective equipment. Always wear eye protection. Protective equipment such as dust mask, non-skid safety shoes, hard hat, or hearing protection used for appropriate conditions will reduce personal injuries.
- Prevent unintentional starting. Ensure the switch is in the off-position before connecting to power source and/or battery pack, picking up or carrying the tool. Carrying power tools with your finger on the switch or energizing power tools that have the switch on invites accidents.
- Remove any adjusting key or wrench before turning the power tool on. A wrench or a key left attached to a rotating part of the power tool may result in personal injury.
- Do not overreach. Keep proper footing and balance at all times. This enables better control of the power tool in unexpected situations.
- Dress properly. Do not wear loose clothing or jewellery. Keep your hair, clothing and gloves away from moving parts. Loose clothes, jewellery or long hair can be caught in moving parts.
- If devices are provided for the connection of dust extraction and collection facilities, ensure these are connected and properly used. Use of dust collection can reduce dust-related hazards.

### Power tool use and care

- Do not force the power tool. Use the correct power tool for your application. The correct power tool will do the job better and safer at the rate for which it was designed.
- Do not use the power tool if the switch does not turn it on and off. Any power tool that cannot be controlled with the switch is dangerous and must be repaired.
- Disconnect the plug from the power source and/or the battery pack from the power tool before making any adjustments, changing accessories, or storing power tools. Such preventive safety measures reduce the risk of starting the power tool accidentally.
- Store idle power tools out of the reach of children and do not allow persons unfamiliar with the power tool or these instructions to operate the power tool. Power tools are dangerous in the hands of untrained users.
- Maintain power tools. Check for misalignment or binding of moving parts, breakage of parts and any other condition that may affect the power tool's operation. If damaged, have the power tool repaired before use. Many accidents are caused by poorly

maintained power tools.

- Keep cutting tools sharp and clean. Properly maintained cutting tools with sharp cutting edges are less likely to bind and are easier to control.
- Use the power tool, accessories and tool bits etc. in accordance with these instructions, taking into account the working conditions and the work to be performed. Use of the power tool for operations different from those intended could result in a hazardous situation.

### Service

- Have your power tool serviced by a qualified repair person using only identical replacement parts. This will ensure that the safety of the power tool is maintained.

### Safety Warnings for Cordless Secateurs

- This tool is not intended for use by persons (including children) with reduced physical, sensory or mental capabilities, or lack of experience and knowledge, unless they have been given supervision or instruction concerning use of the tool by a person responsible for their safety. Children should be supervised to ensure that they do not play with the tool.
- Minors should never be allowed to operate the tool; it should never be left unattended and when not in use should be stored in a locked place out of the reach of children.
- Don't use the tool or perform battery charging operations in the rain.
- Don't leave the tool in rain or wet locations.
- Keep bystanders well away from your work area.
- Be careful not to catch foreign matter between the blades. Remove the foreign matter from the blades.
- Take care, avoid cutting electrical wires that may be hidden.
- Keep your free hand away from the cutting area. Never touch the blades. They are very sharp and you may cut yourself.
- Be vigilant when operating to ensure that the fingers on the hand used to hold or move twigs to be pruned are not exposed to the cutting blade.
- Do not force the tool to make it cut. You could slip and injure yourself or cut something else unintentionally.
- Always check the blades carefully before operation.
- Handle the blades with extreme care to prevent cuts or injury from the blades.
- Operate the safety lock after each use and before attempting to perform inspection or maintenance.
- Always wear protective gloves when using, adjusting or cleaning the tool.
- Only use the tool for its intended use.
- Protect the power tool against heat, e.g. against continuous intense sunlight, fire, water, and moisture. There is a risk of explosion.

### Recommendations for Optimal Handling of the Battery

- **Ensure the switch is in the off position before inserting battery pack.** Inserting the battery pack into machines that have the switch on can cause accidents.
- **Use only WORCRAFT battery packs intended specifically for the machine.** Use of any other battery packs may create a risk of injury and fire.
- **Do not open the battery.** Danger of short-circuiting. **Protect the battery against heat, e. g., against continuous intense sunlight, fire, water, and moisture.** Danger of explosion.
- **In case of damage and improper use of the battery, vapours may be emitted. Ventilate the area and seek**

**medical help in case of complaints.** The vapours can irritate the respiratory system.

- **Use the battery only in conjunction with your product.** This measure alone protects the battery against dangerous overload.
- **The battery can be damaged by pointed objects such as nails or screwdrivers or by force applied externally.** An internal short circuit can occur and the battery can burn, smoke, explode or overheat.
- **Do not short-circuit the battery.** There is danger of explosion.
- Protect the battery against moisture and water.
- Store the battery only within a temperature range between -20 °C and 50 °C. As an example, do not leave the battery in the car in summer.
- Occasionally clean the venting slots of the battery using a soft, clean and dry brush.

#### **Safety Warnings for Battery Chargers**

- Never allow children, persons with physical, sensory or mental limitations or a lack of experience and/or knowledge and/or people unfamiliar with these instructions to use the battery charger. Local regulations may restrict the age of the operator.

## **OPERATION**

### **Assembly / Disassembly battery pack (Fig. 3)**

To assemble battery pack, keep press down battery pack button (9), then insert it into tool body slot.

To disassemble battery pack, keep press down the button (9) then pull out.

If use the extension pole, mounting the secateur onto the pole firstly, and then insert the battery pack onto the pole handle.

### **Power on / off (Fig.4)**

After the battery pack mounted, if want to power on the tool, just keep pressing the switch knob (7) for 2 seconds. You will hear two beep sounds, and meanwhile the power LED indicator lights up green. It denotes powered on.

To switch off the tool, just press the switch knob for 2S, the power indicator (8) will off.

### **Tool standby / automatic power off**

The tool designed a standby and automatic power-off function. When the tool without operation for 3 minutes, you will hear two beep sounds, the tool will be standby status. To wake it up, just quickly press the activate trigger (5) twice.

When the tool without operation for 10 minutes, you will hear 4 beep sounds and meanwhile the power LED indicator light off also, the tool will automatically power off.

### **Activate the tool (Fig.5)**

After the tool powered on, to use the tool, just quickly press the activate trigger (5) twice. The cutting blade will open to the maximum size. It is ready to use.

If use the extension pole, press down the safety lock-off knob, and quickly squeeze the switch trigger 2 times.

### **Changing cutting mouth size (Fig.6)**

This tool designed with two maximum cutting diameter(A & B), A is for maximum 25mm branches, and B is for maximum 30mm branches. Select the desired cutting diameter by press the activate trigger as below precedures:

A→B: Press down the trigger and hold it for more than 2 seconds and after heard 2 beep sounds, then release trigger.

B→A: Press down the trigger and hold it for more than 2 seconds and after heard 1 beep sound, then release trigger.

### **Operation**

Press the switch knob to power on the tool, then quickly press and release the action trigger (5) twice to activate it.

If use the extension pole, active the tool by quickly squeeze the

- **Supervise children at all times.** This will ensure that children do not play with the battery charger.
- **Keep the battery charger away from rain or moisture.** Penetration of water in the battery charger increases the risk of an electric shock.
- **Keep the charger clean.** Contamination can lead to danger of an electric shock.
- **Before each use check the battery charger. If damage is detected, do not use the battery charger. Never open the battery charger yourself. All repairs must be performed by Service Centre.** Damaged battery chargers and USB cables increase the risk of an electric shock.
- **Do not operate the battery charger on flammable surfaces (e. g., paper, textiles, etc.) or surroundings.** The heating of the battery charger during the charging process can pose a fire hazard.
- **Damage to the machine may cause vapours to be emitted. Ventilate the area and seek medical attention in case of discomfort.** The vapours can irritate the respiratory system.

switch trigger on the ole handle 2 times.

Note: The blade moved exactly according the action of trigger. It closed when press down the trigger, and opened when release the trigger.

## **Working Advice**

### **Pruning tips (see figures 7)**

**Never operate the tool in an awkward posture.** This may cause serious injury.

**Keep your free hand away from the cutting area. Never touch the blades.** They are very sharp and you may cut yourself.

**a:** Always wear protective gloves while pruning.

**b:** Never cut too close to the stem so the wound can heal properly.

**c:** Always make the cut about 8 mm from the bud.

**d:** The cut should slope away from the bud so the rain can run off.

### **Battery Charging (Fig.13)**

1. Plug the battery charging into the 220VAC socket; The power indicator light on green.

2. Slide the battery pack into the slot of battery charger, after hear a click, the battery pack was secured. The power indicator light off, and meanwhile the charging indicator light on red. The charging process starts.

3. After around 50min to 1hour, the charging indicator light will off, and meanwhile the power indicator light green on again. It denotes the charging process is completely finished.

4. Pull out the charger plug, and then pull off the battery pack from charger.

### **Charging tips (Fig.14)**

After using, the battery pack probably a little bit hot. In that case, the battery pack can not be charged in. It need to have a rest, let it cool down.

### **Battery volume indicator (fig. 15)**

The battery pack has a feature to indicator which volume status. To show this feature, just press the button on the housing.

1 light on means the volume remains below 10%;

2 lights on means the volume remains 10% to 25%

3 lights on means the volume remains 25% to 50%

4 lights on means the volume remains 50% to 75%

5 lights on means the volume remains 75% to 100%

## MAINTENANCE

### Fasten cutting blade (Fig.8)

After long operation, the cutting blade maybe loosen or some little clearance generated on the two blades. Just follow below steps to re-fasten the blades:

**1. Remove the battery pack firstly.**

**Note: this step is very very important, failure to do so, it will maybe cause to seriously injury.**

2. Using hand screwdriver to loosen the cover screws.
3. Using the spanner to fasten the screw nut(10).
4. After the screw nut(10) fastened, using the 2.5mm hex wrench to re-tighten the set screw (11) again.
5. After that, assemble back the gear box cover and fasten the screws.

### Lubricate the cutting element (Fig.9)

Lubricate at least twice per day (early morning and early afternoon).

**1. Remove the battery pack firstly.**

**Note: this step is very very important, failure to do so, it will maybe cause to seriously injury.**

2. Drip 3-5 drop oil into the lubrication port.
3. After that, insert back battery pack and power on to operate the tool for a while under no-load to make the oil lubricate each part in it.

### Sharpen the blade (Fig.10)

After long time cutting, the blade will a liittle blunt, do as following to re-sharpen the blade:

**1. Remove the battery pack firstly. Note: this step is very very important, failure to do so, it will maybe cause to seriously injury.**

2. Using the whetstone to grinder the blade tip.

### Repalcing the movable cutting blade (Fig.11)

Sometimes the blade would be damaged by some hard materials, so as need to follow below step to replace it:

**1. Remove the battery pack firstly.**

**Note: this step is very very important, failure to do so, it will maybe cause to seriously injury.**

2. Using hand screwdriver to loosen the cover screw, then remove the plastic cover.
3. Using the 2.5mm hex wrench to loosen the set screw (11) and

remove it.

4. Using the spanner to loosen the screwnut and remove it then.

5. Take off the snap ring on the blade and gear assembly. Changing the blade with a new one.

6. Re-assembly all above.

### Repalcing the Static cutting blade (Fig.12)

Sometimes the blade would be damaged by some hard materials, so as need to follow below step to replace it:

**1. Remove the battery pack firstly.**

**Note: this step is very very important, failure to do so, it will maybe cause to seriously injury.**

2. Using hand screwdriver to loosen the cover screws on the tool body, then remove the tool housing.
3. Using the 4mm hex wrench to loosen and remove the fixing screw(4) and remove it.
4. Remove the toothed ring.
5. Using the 5mm hex wrench to loosen and remove the toothed screw on the oil port and remove it then.

**Note:** This toothed screw is a left-handed screw, so need to turn clockwise to looen it.

6. Take off the static blade and replace it with a new one.
7. Re-assembly all above.

### After pruning/storage

1. Press down and hold the action trigger (5) for at least 6 seconds. You will hear two beep sounds and the blade will completely closed. Then release the trigger. The balde now locked on the safety closed position.

2. Remove the battery pack from the tool.

3. Clean the exterior of tool thoroughly using a soft brush and cloth. Do not use water, solvents or polishes. Remove all debris.

4. There is a oil lubricate hole(3) on the blade. Always lubricate the cutting blade with lubricate oil before storage.see fig 9.

5. Store the tool in a secure, dry place out of reach of children.

**CAUTION! Do not leave the tool outside when not in use. Do not place other objects on top of the tool**

## ENVIRONMENT PROTECTION

In order to prevent the machine from damage during transport, it is delivered in a sturdy packaging. Most of the packaging materials can be recycled. Take these materials to the appropriate recycling locations. Take your unwanted machines to your local dealer. Here they will be disposed of in an environmentally safe way.

Li-ion batteries can be recycled. Deliver them to a disposal site for chemical waste so that they can be recycled or disposed of in an environmentally friendly manner.



Discarded electric appliances are recyclable and should not be discarded in the domestic waste! Please actively support us in conserving resources and protecting the environment by returning this appliance to the collection centres (if available).

DE **Deutsch**

## AKKUBETRIEBENE GARTENSCHERE

### EINLEITUNG

Dieses Werkzeug ist für den häuslichen Gebrauch zum Beschneiden von Ästen und Pflanzen mit einer Dicke bis zu 30 mm bestimmt.

Es ist kein Spielzeug, bitte lassen Sie es weit weg von den Kindern.

### TECHNISCHE DATEN (siehe Abb.1)

Typ / Modell: CSC-S20LiBP (HQ-11270)	Isolationsklasse	III	
Stromspannung	20VDC	Schalldruckpegel	LpA:64dB (A),K=3 dB (A)
Schnittleistung (I-Stufe)	Ø25mm	Schalleistungspegel	LwA: 72 dB (A), , K=3 dB (A)
Schnittleistung (II. Stufe)	Ø30mm	Vibration	a <sub>h</sub> < 2,5m/s <sup>2</sup> ,K=1.5m/s <sup>2</sup>

Akkupack empfehlen	CLB-20V-2.0HC	Gewicht (ohne Akku)	0.9kg
Batterieladegerät empfehlen	CLC-20V-2.4HC		

## GERAUSCH-/VIBRATIONSinFORMATION

Der in diesen Anweisungen angegebene Schwingungspegel ist entsprechend einem in EN 62841 genormten Messverfahren gemessen worden und kann für den Vergleich von Elektrowerkzeugen miteinander verwendet werden. Er eignet sich auch für eine vorläufige Einschätzung der Schwingungsbelastung. Der angegebene Schwingungspegel repräsentiert die hauptsächlichen Anwendungen des Elektrowerkzeugs. Wenn allerdings das Elektrowerkzeug für andere Anwendungen, mit unterschiedlichen Zubehören, mit abweichenden Einsatzwerkzeugen oder ungenügender Wartung eingesetzt wird, kann der Schwingungspegel abweichen. Dies kann die Schwingungsbelastung über den gesamten Arbeitszeitraum deutlich erhöhen.

Für eine genaue Abschätzung der Schwingungsbelastung sollten auch die Zeiten berücksichtigt werden, in denen das Gerät abgeschaltet ist oder zwar läuft, aber nicht tatsächlich im Einsatz ist. Dies kann die Schwingungsbelastung über den gesamten Arbeitszeitraum deutlich reduzieren.

Legen Sie zusätzliche Sicherheitsmaßnahmen zum Schutz des Bedieners vor der Wirkung von Schwingungen fest wie zum Beispiel: Wartung von Elektrowerkzeug und Einsatzwerkzeugen, Warmhalten der Hände, Organisation der Arbeitsabläufe.

## ERLÄUTERUNG DER BILDSYMBOLE

	Achtung!		Ziehen Sie sofort den Netzstecker, wenn das Netzkabel beschädigt, verwickelt oder durchtrennt wurde. Ziehen Sie vor allen Arbeiten an dem Gerät den Netzstecker.
	Betriebsanleitung lesen		Tragen Sie einen Gehörschutz
	Tragen Sie einen Augenschutz		Tragen Sie einen Atemschutz.
	Hände von der Klinge fernhalten		Schneiden Sie keine lebenden Gegenstände
	Verwenden Sie das Produkt nicht im Regen oder		Entsorgen Sie das Produkt und die Batterien / wiederaufladbaren Batterien nicht im Hausmüll!
	Elektrogeräte gehören nicht in den Hausmüll.		Schutzklasse III

## WERKZEUG-ELEMENTE (siehe Abb.2)

1	Statisches Schneidmesser	8	Einschalt-LED-Anzeige	15	4-mm-Inbusschlüssel
2	Bewegliches Schneidmesser	9	Knopf am Akkupack drücken	16	2,5-mm-Inbusschlüssel
3	Schmierölanschluss	10	Mutter festziehen	17	Schlüssel
4	Befestigungsschraube	11	Stellschraube	18	Flasche Schmieröl
5	Aktionsauslöser	12	LED-Anzeige für die Batteriekapazität	19	Verlängerungsstange (optional)
6	Handhaben	13	Wetzstein		
7	Stromschalter	14	5-mm-Inbusschlüssel		

## SICHERHEIT

### Allgemeine Sicherheitshinweise für Elektrowerkzeuge Lesen Sie alle Sicherheitshinweise und

**WARNUNG!** Anweisungen. Versäumnisse bei der Einhaltung der Sicherheitshinweise und Anweisungen können elektrischen Schlag, Brand und/oder schwere Verletzungen verursachen. **Bewahren Sie alle Sicherheitshinweise und Anweisungen für die Zukunft auf.**

Der in den Sicherheitshinweisen verwendete Begriff „Elektrowerkzeug“ bezieht sich auf netzbetriebene Elektrowerkzeuge (mit Netzkabel) und auf akkubetriebene Elektrowerkzeuge (ohne Netzkabel).

#### Arbeitsplatzsicherheit

- Halten Sie Ihren Arbeitsbereich sauber und gut beleuchtet. Unordnung oder unbeleuchtete Arbeitsbereiche können zu Unfällen führen.

- Arbeiten Sie mit dem Elektrowerkzeug nicht in explosionsgefährdeter Umgebung, in der sich brennbare Flüssigkeiten, Gase oder Staube befinden. Elektrowerkzeuge

erzeugen Funken, die den Staub oder die Dampfe entzünden können.

- Halten Sie Kinder und andere Personen während der Benutzung des Elektrowerkzeugs fern. Bei Ablenkung können Sie die Kontrolle über das Gerät verlieren.

#### Elektrische Sicherheit

- Der Anschlussstecker des Elektrowerkzeuges muss in die Steckdose passen. Der Stecker darf in keiner Weise verändert werden. Verwenden Sie keine Adapterstecker gemeinsam mit schutzgeerdeten Elektrowerkzeugen. Unveränderte Stecker und passende Steckdosen verringern das Risiko eines elektrischen Schlages.

- Vermeiden Sie Körperkontakt mit geerdeten Oberflächen wie von Rohren, Heizungen, Herden und Kuhlschranken.

Es besteht ein erhöhtes Risiko durch elektrischen

Schlag, wenn Ihr Körper geerdet ist.

- **Halten Sie Elektrowerkzeuge von Regen oder Nässe fern.** Das Eindringen von Wasser in ein Elektrowerkzeug erhöht das Risiko eines elektrischen Schlages.
- **Zweckentfremden Sie das Kabel nicht, um das Elektrowerkzeug zu tragen, aufzuhängen oder um den Stecker aus der Steckdose zu ziehen.** Halten Sie das Kabel fern von Hitze, Öl, scharfen Kanten oder sich bewegenden Gerateteilen. Beschädigte oder verwickelte Kabel erhöhen das Risiko eines elektrischen Schlages.
- **Wenn Sie mit einem Elektrowerkzeug im Freien arbeiten, verwenden Sie nur Verlängerungskabel, die auch für den Außenbereich geeignet sind.** Die Anwendung eines für den Außenbereich geeigneten Verlängerungskabels verringert das Risiko eines elektrischen Schlages.
- **Wenn der Betrieb des Elektrowerkzeuges in feuchter Umgebung nicht vermeidbar ist, verwenden Sie einen Fehlerstromschutzschalter.** Der Einsatz eines Fehlerstromschutzschalters vermindert das Risiko eines elektrischen Schlages.

#### **Sicherheit von Personen**

- **Seien Sie aufmerksam, achten Sie darauf, was Sie tun, und gehen Sie mit Vernunft an die Arbeit mit einem Elektrowerkzeug.** Benutzen Sie kein Elektrowerkzeug, wenn Sie müde sind oder unter dem Einfluss von Drogen, Alkohol oder Medikamenten stehen. Ein Moment der Unachtsamkeit beim Gebrauch des Elektrowerkzeuges kann zu ernsthaften Verletzungen führen.
- **Tragen Sie persönliche Schutzausrüstung und immer eine Schutzbrille.** Das Tragen persönlicher Schutzausrüstung, wie Staubmaske, rutschfeste Sicherheitsschuhe, Schutzhelm oder Gehörschutz, je nach Art und Einsatz des Elektrowerkzeuges, verringert das Risiko von Verletzungen.
- **Vermeiden Sie eine unbeabsichtigte Inbetriebnahme.** Vergewissern Sie sich, dass das Elektrowerkzeug ausgeschaltet ist, bevor Sie es an die Stromversorgung und/oder den Akku anschließen, es aufnehmen oder tragen. Wenn Sie beim Tragen des Elektrowerkzeuges den Finger am Schalter haben oder das Gerät eingeschaltet an die Stromversorgung anschließen, kann dies zu Unfällen führen.
- **Entfernen Sie Einstellwerkzeuge oder Schraubenschlüssel, bevor Sie das Elektrowerkzeug einschalten.** Ein Werkzeug oder Schlüssel, der sich in einem drehenden Gerateteil befindet, kann zu Verletzungen führen.
- **Vermeiden Sie eine abnormale Körperhaltung. Sorgen Sie für einen sicheren Stand und halten Sie jederzeit das Gleichgewicht.** Dadurch können Sie das Elektrowerkzeug in unerwarteten Situationen besser kontrollieren.
- **Tragen Sie geeignete Kleidung. Tragen Sie keine weite Kleidung oder Schmuck. Halten Sie Haare, Kleidung und Handschuhe fern von sich bewegenden Teilen.** Lockere Kleidung, Schmuck oder lange Haare können von sich bewegenden Teilen erfasst werden.
- **Wenn Staubabsaug- und -auffangeinrichtungen montiert werden können, vergewissern Sie sich, dass diese angeschlossen sind und richtig verwendet werden.** Verwendung einer Staubabsaugung kann Gefährdungen durch Staub verringern.

#### **Verwendung und Behandlung des Elektrowerkzeuges**

- **Überlasten Sie das Gerät nicht. Verwenden Sie für Ihre Arbeit das dafür bestimmte Elektrowerkzeug.** Mit dem passenden Elektrowerkzeug arbeiten Sie besser und sicherer im angegebenen Leistungsbereich.
- **Benutzen Sie kein Elektrowerkzeug, dessen Schalter defekt ist.** Ein Elektrowerkzeug, das sich nicht mehr ein- oder ausschalten lässt, ist gefährlich und muss repariert werden.

- **Ziehen Sie den Stecker aus der Steckdose und/oder entfernen Sie den Akku, bevor Sie Geräteeinstellungen vornehmen, Zubehorteile wechseln oder das Gerät weglegen.** Diese Vorsichtsmaßnahme verhindert den unbeabsichtigten Start des Elektrowerkzeuges.
- **Bewahren Sie unbenutzte Elektrowerkzeuge außerhalb der Reichweite von Kindern auf. Lassen Sie Personen das Gerät nicht benutzen, die mit diesem nicht vertraut sind oder diese Anweisungen nicht gelesen haben.** Elektrowerkzeuge sind gefährlich, wenn sie von unerfahrenen Personen benutzt werden.
- **Pflegen Sie Elektrowerkzeuge mit Sorgfalt. Kontrollieren Sie, ob bewegliche Teile einwandfrei funktionieren und nicht klemmen, ob Teile gebrochen oder so beschädigt sind, dass die Funktion des Elektrowerkzeuges beeinträchtigt ist. Lassen Sie beschädigte Teile vor dem Einsatz des Gerätes reparieren.** Viele Unfälle haben ihre Ursache in schlecht gewarteten Elektrowerkzeugen.
- **Halten Sie Schneidwerkzeuge scharf und sauber.** Sorgfältig gepflegte Schneidwerkzeuge mit scharfen Schneidkanten verklemmen sich weniger und sind leichter zu führen.
- **Verwenden Sie Elektrowerkzeug, Zubehör, Einsatzwerkzeuge usw. entsprechend diesen Anweisungen. Berücksichtigen Sie dabei die Arbeitsbedingungen und die auszuführende Tätigkeit.** Der Gebrauch von Elektrowerkzeugen für andere als die vorgesehenen Anwendungen kann zu gefährlichen Situationen führen.

#### **Service**

- **Lassen Sie Ihr Elektrowerkzeug nur von qualifiziertem Fachpersonal und nur mit Original-Ersatzteilen reparieren.** Damit wird sichergestellt, dass die Sicherheit des Elektrowerkzeuges erhalten bleibt.

#### **Sicherheitshinweise für akku-betriebene Gartenscheren**

- Dieses Gerät ist nicht dafür bestimmt, von Personen (einschließlich Kinder) mit eingeschränkten physischen, sensorischen oder geistigen Fähigkeiten oder mangelnder Erfahrung und/oder mangelndem Wissen benutzt zu werden, es sei denn, sie werden durch eine für ihre Sicherheit zuständige Person beaufsichtigt oder erhalten von ihr Anweisungen, wie das Gerät zu benutzen ist. Kinder sollten beaufsichtigt werden, um sicherzustellen, dass sie nicht mit dem Gerät spielen.
- Lassen Sie Kinder das Gerät nicht benutzen; lassen Sie das Gerät nicht unbeaufsichtigt und bewahren Sie unbenutzte Geräte an einem sicheren Ort außerhalb der Reichweite von Kindern auf.
- Verwenden Sie das Gerät nicht im Regen und laden Sie den Akku nicht im Regen auf.
- Bewahren Sie das Gerät nicht im Regen sowie in feuchter Umgebung auf.
- Halten Sie in der Nähe stehende Personen auf sicheren Abstand zum Arbeitsbereich.
- **Achten Sie darauf, dass keine fremden Gegenstände zwischen die Klingen geraten.** Entfernen Sie diese Gegenstände zwischen den Klingen.
- Achten Sie darauf, dass Sie keine verborgenen Stromkabel durchtrennen.
- **Halten Sie Ihre freie Hand auf sicherem Abstand zum Arbeitsbereich. Berühren Sie nicht die Klingen.** Diese sind sehr scharf und Sie können sich daran schneiden.
- Seien Sie beim Betrieb des Geräts aufmerksam, und achten Sie darauf, dass die Finger Ihrer freien Hand, mit der Sie die zu schneidenden Zweige halten oder bewegen, nicht

den Schneidmessern ausgesetzt werden.

- **Üben Sie keine Gewalt auf das Gerät aus.** Sie können abrutschen und sich verletzen oder ungewollt etwas anderes durchtrennen.
- Überprüfen Sie vor jedem Arbeitsbeginn die Klingen sorgfältig.
- Behandeln Sie die Klingen mit größter Sorgfalt um Schnitte oder Verletzungen durch die Klingen zu vermeiden.
- Verriegeln Sie nach jedem Gebrauch und bevor Sie eine Überprüfung oder Wartung durchführen möchten die Sicherheitssperre.
- Tragen Sie immer Schutzhandschuhe, wenn Sie mit dem Gerät arbeiten oder Reinigungs-/Reinigungsarbeiten durchführen möchten.
- Verwenden Sie das Gerät nur für dafür vorgesehene Arbeiten.
- **Schützen Sie das Elektrowerkzeug vor Hitze, z. B. auch vor dauernder Sonneneinstrahlung, Feuer, Wasser und Feuchtigkeit.** Es besteht Explosionsgefahr.

### Empfehlungen zum optimalen Umgang mit der Batterie

- Stellen Sie sicher, dass der Schalter ausgeschaltet ist, bevor Sie den Akku einsetzen. Das Einsetzen des Akkus in Maschinen mit eingeschaltetem Schalter kann zu Unfällen führen.
- Verwenden Sie nur die speziell für die Maschine vorgesehenen WORCRAFT-Akkus. Die Verwendung anderer Akkus kann zu Verletzungs- und Brandgefahr führen.
- Öffnen Sie den Akku nicht. Kurzschlussgefahr. Schützen Sie den Akku vor Hitze, z. B. gegen anhaltend starke Sonneneinstrahlung, Feuer, Wasser und Feuchtigkeit. Explosionsgefahr.
- Bei Beschädigung und unsachgemäßem Gebrauch des Akkus können Dämpfe freigesetzt werden. Lüften Sie den Bereich und suchen Sie bei Beschwerden ärztliche Hilfe auf. Die Dämpfe können die Atemwege reizen.
- Verwenden Sie den Akku nur in Verbindung mit Ihrem Produkt. Allein diese Maßnahme schützt die Batterie vor gefährlicher Überlastung.
- Der Akku kann durch spitze Gegenstände wie Nägel oder Schraubendreher oder durch äußere Gewalteinwirkung beschädigt werden. Ein interner Kurzschluss kann auftreten und

der Akku kann brennen, rauchen, explodieren oder überhitzen.

- Batterie nicht kurzschließen. Es besteht Explosionsgefahr.
- Schützen Sie den Akku vor Feuchtigkeit und Wasser.
- Lagern Sie den Akku nur in einem Temperaturbereich zwischen -20 °C und 50 °C. Lassen Sie beispielsweise die Batterie im Sommer nicht im Auto.
- Reinigen Sie die Lüftungsschlitze des Akkus gelegentlich mit einer weichen, sauberen und trockenen Bürste.

### Sicherheitshinweise für Ladegeräte

- Erlauben Sie Kindern, Personen mit eingeschränkten physischen, sensorischen oder geistigen Fähigkeiten oder mangelnder Erfahrung und/oder mangelndem Wissen und/oder mit diesen Anweisungen nicht vertrauten Personen niemals das Ladegerät zu benutzen. Nationale Vorschriften beschränken möglicherweise das Alter des Bedieners.
- **Beaufsichtigen Sie Kinder.** Damit wird sichergestellt, dass Kinder nicht mit dem Ladegerät spielen.
- **Halten Sie das Ladegerät von Regen oder Nässe fern.** Das Eindringen von Wasser in ein Ladegerät erhöht das Risiko eines elektrischen Schlages.
- **Halten Sie das Ladegerät sauber.** Durch Verschmutzung besteht die Gefahr eines elektrischen Schlages.
- **Überprüfen Sie das Ladekabel vor dem Laden.** Wenn Schäden festgestellt werden, verwenden Sie das Ladegerät nicht. Öffnen Sie das Ladegerät niemals selbst. Alle Reparaturen müssen von einem Servicecenter durchgeführt werden. Beschädigte Ladegeräte und Kabel erhöhen das Risiko eines Stromschlags.
- **Betreiben Sie das Ladegerät nicht auf leicht brennbaren Oberflächen (z.B. Papier, Textilien etc.) bzw. in brennbarer Umgebung.** Wegen der beim Laden auftretenden Erwärmung des Ladegerätes besteht Brandgefahr.
- **Bei Beschädigung des Geräts können Dämpfe austreten. Führen Sie Frischluft zu und suchen Sie bei Beschwerden einen Arzt auf.** Die Dämpfe können die Atemwege reizen.

## BEDIENUNG

### Montage / Demontage Akkupack (Abb. 3)

Um den Akku zu montieren, halten Sie die Akku-Taste (9) gedrückt und stecken Sie ihn dann in den Steckplatz im Werkzeuggehäuse. Um das Musterpaket zu zerlegen, halten Sie den Knopf (9) gedrückt und ziehen es dann heraus. Wenn Sie die Verlängerungsstange verwenden, montieren Sie zuerst die Gartenschere an der Stange und stecken Sie dann den Akku in den Stangengriff.

### Ein-/Ausschalten (Abb.4)

Wenn Sie das Werkzeug nach der Montage des Akkus einschalten möchten, halten Sie einfach den Schalterknopf (7) 2 Sekunden lang gedrückt. Sie hören zwei Pieptöne und währenddessen leuchtet die Power-LED-Anzeige grün. Es bedeutet eingeschaltet. Um das Werkzeug auszuschalten, drücken Sie einfach den Schalterknopf für 2 Sekunden, die Betriebsanzeige (8) erlischt.

### Werkzeug-Standby / automatische Abschaltung

Das Tool verfügt über eine Standby- und automatische Abschaltfunktion. Wenn das Werkzeug 3 Minuten lang nicht bedient wird, hören Sie zwei Pieptöne und das Werkzeug befindet sich im Standby-Status. Um es aufzuwecken, drücken Sie einfach zweimal schnell den Aktivierungsauslöser (5). Wenn das Werkzeug 10 Minuten lang nicht in Betrieb ist, hören Sie 4 Pieptöne und währenddessen erlischt auch die Betriebs-LED-Anzeige und das Werkzeug schaltet sich automatisch aus.

Aktivieren Sie das Werkzeug (Abb.5)

Um das Werkzeug nach dem Einschalten zu verwenden, drücken Sie einfach zweimal schnell den Aktivierungsauslöser (5). Das Schneidmesser öffnet sich bis zur maximalen Größe. Es ist gebrauchsfertig. Wenn Sie die Verlängerungsstange verwenden, drücken Sie den Sicherheitsverriegelungsknopf nach unten und drücken Sie den Schalterauslöser zweimal schnell.

### Ändern der Schneidmundgröße (Abb.6)

Dieses Werkzeug ist mit zwei maximalen Schnittdurchmessern (A und B) ausgestattet: A ist für Äste mit maximal 25 mm und B für Äste mit maximal 30 mm. Wählen Sie den gewünschten Schnittdurchmesser, indem Sie den Aktivierungsauslöser wie folgt drücken:  
A→B: Drücken Sie den Auslöser und halten Sie ihn länger als 2 Sekunden gedrückt. Nachdem Sie zwei Pieptöne gehört haben, lassen Sie den Auslöser los.  
B→A: Drücken Sie den Auslöser und halten Sie ihn länger als 2 Sekunden gedrückt. Nachdem Sie einen Piepton gehört haben, lassen Sie den Auslöser los.

### Betrieb

Drücken Sie den Schalterknopf, um das Werkzeug einzuschalten, und drücken Sie dann zweimal schnell den Aktionsauslöser (5) und lassen Sie ihn wieder los, um es zu aktivieren.

Wenn Sie die Verlängerungsstange verwenden, aktivieren Sie das Werkzeug, indem Sie zweimal schnell den Auslöser am Ole-Griff drücken.

Hinweis: Die Klinge bewegte sich genau entsprechend der Betätigung des Abzugs. Es schloss sich, wenn der Abzug gedrückt wurde, und öffnete sich, wenn man den Abzug losließ.

### Arbeitstipps

#### Schnitttipps (siehe Abbildungen 7)

Betreiben Sie das Werkzeug niemals in einer ungünstigen Haltung. Dies kann zu schweren Verletzungen führen.

Halten Sie Ihre freie Hand vom Schneidbereich fern. Niemals Berühren Sie die Klingen. Sie sind sehr scharf und Sie könnten sich schneiden.

a: Tragen Sie beim Beschneiden immer Schutzhandschuhe.

b: Schneiden Sie niemals zu nah am Stiel, damit die Wunde richtig heilen kann.

c: Machen Sie den Schnitt immer etwa 8 mm von der Knospe entfernt.

d: Der Schnitt sollte von der Knospe weg abfallen, damit der Regen abfließen kann.

#### Laden des Akkus (Abb. 13)

1. Stecken Sie den Akku zum Laden in die 220-VAC-Steckdose. Die Betriebsanzeige leuchtet grün.

2. Schieben Sie den Akku in den Steckplatz des Ladegeräts. Nachdem Sie ein Klicken hören, ist der Akku gesichert. Die

Betriebsanzeige erlischt und währenddessen leuchtet die Ladeanzeige rot. Der Ladevorgang beginnt.

3. Nach etwa 50 Minuten bis 1 Stunde erlischt die Ladeanzeige und währenddessen leuchtet die Betriebsanzeige wieder grün. Dies bedeutet, dass der Ladevorgang vollständig abgeschlossen ist.

4. Ziehen Sie den Stecker des Ladegeräts heraus und ziehen Sie dann den Akku vom Ladegerät ab.

#### Ladetipps (Abb.14)

Nach der Verwendung ist der Akku wahrscheinlich etwas heiß. In diesem Fall kann der Akku nicht aufgeladen werden. Er muss eine Ruhepause einlegen und ihn abkühlen lassen.

#### Batteriekapazitätsanzeige (Abb. 15)

Der Akku verfügt über eine Funktion zur Anzeige des Lautstärkestatus. Um diese Funktion anzuzeigen, drücken Sie einfach die Taste am Gehäuse.

1 leuchtendes Licht bedeutet, dass die Lautstärke unter 10 % bleibt;

Wenn 2 Lichter leuchten, bleibt die Lautstärke bei 10 % bis 25 %.

Wenn drei Lichter leuchten, bleibt die Lautstärke bei 25 % bis 50 %.

Wenn 4 Lichter leuchten, bleibt die Lautstärke bei 50 % bis 75 %.

Wenn fünf Lichter leuchten, bleibt die Lautstärke zwischen 75 % und 100 %.

## WARTUNG

#### Zamocuj ostrze tnące (rys. 8)

Po długiej pracy ostrze tnące może się poluzować lub na obu ostrzach może powstać niewielki luz. Aby ponownie zamocować ostrza, wykonaj poniższe czynności:

1. Najpierw wyjmij akumulator.

**Uwaga: ten krok jest bardzo, bardzo ważny. Niewykonanie tego może spowodować poważne obrażenia.**

2. Za pomocą ręcznego śrubokręta poluzuj śruby pokrywy.

3. Za pomocą klucza dokręć nakrętkę śruby (10).

4. Po dokręceniu nakrętki śruby (10) za pomocą klucza sześciokątnego 2,5 mm ponownie dokręć śrubę ustalającą (11).

5. Następnie zamontuj z powrotem pokrywę skrzyni biegów i dokręć śruby.

#### Nasmaruj element tnący (rys. 9)

Smaruj co najmniej dwa razy dziennie (wczesnym rankiem i wczesnym popołudniem).

1. Najpierw wyjmij akumulator.

**Uwaga: ten krok jest bardzo, bardzo ważny. Niewykonanie tego może spowodować poważne obrażenia.**

2. Wpuść 3-5 kropli oleju do otworu smarowania.

3. Następnie włóż ponownie akumulator i włącz urządzenie, aby przez pewien czas pracować bez obciążenia, aby olej nasmarował każdą jego część.

#### Naostrz ostrze (ryc. 10)

Po długim czasie cięcia ostrze trochę się stępi. Aby ponownie naostrzyć ostrze, wykonaj następujące czynności:

1. Najpierw wyjmij akumulator. Uwaga: ten krok jest bardzo, bardzo ważny. Niewykonanie tego może spowodować poważne obrażenia.

2. Za pomocą oselki zeszlifować końcówkę ostrza.

#### Wymiana ruchomego ostrza tnącego (Rys.11)

Czasami ostrze może zostać uszkodzone przez niektóre twarde materiały, dlatego w celu jego wymiany należy wykonać poniższy krok:

1. Najpierw wyjmij akumulator.

**Uwaga: ten krok jest bardzo, bardzo ważny. Niewykonanie tego może spowodować poważne obrażenia.**

2. Za pomocą ręcznego śrubokręta poluzuj śrubę pokrywy, a następnie zdejmij plastikową osłonę.

3. Za pomocą klucza sześciokątnego 2,5 mm poluzuj śrubę ustalającą (11) i wyjmij ją.

4. Za pomocą klucza poluzować nakrętkę i następnie ją zdjąć.

5. Zdejmij pierścień zabezpieczający z zespołu ostrza i przekładni. Wymiana ostrza na nowe.

6. Zmontuj ponownie wszystko powyżej.

#### Wymiana statycznego ostrza tnącego (rys.12)

Czasami ostrze może zostać uszkodzone przez niektóre twarde materiały, dlatego w celu jego wymiany należy wykonać poniższy krok:

1. Najpierw wyjmij akumulator.

**Uwaga: ten krok jest bardzo, bardzo ważny. Niewykonanie tego może spowodować poważne obrażenia.**

2. Za pomocą ręcznego śrubokręta poluzuj śruby pokrywy na korpusie narzędzia, a następnie zdejmij obudowę narzędzia.

3. Za pomocą klucza sześciokątnego 4 mm poluzuj i wykręć śrubę mocującą (4), a następnie ją wyjmij.

4. Zdjąć pierścień zębaty.

5. Za pomocą klucza imbusowego 5 mm poluzuj i wykręć śrubę zębatą na otworze olejowym, a następnie ją wyjmij.

Uwaga: Ta śruba zębata jest śrubą lewoskrętną, dlatego aby ją poluzować, należy ją obrócić w kierunku zgodnym z ruchem wskazówek zegara.

6. Zdejmij ostrze statyczne i wymień je na nowe.

7. Zmontuj ponownie wszystko powyżej.

#### Po przycięciu/przechowaniu

1. Naciśnij i przytrzymaj spust akcji (5) przez co najmniej 6 sekund. Usłyszysz dwa sygnały dźwiękowe, a ostrze zostanie całkowicie zamknięte. Następnie zwolnij spust. Łysa została teraz zablokowana w pozycji zamknięcia zabezpieczającego.

2. Wyjmij akumulator z narzędzia.

3. Dokładnie oczyść zewnętrzną część narzędzia za pomocą miękkiej szczoteczki i szmatki. Nie używać wody, rozpuszczalników i past do polerowania. Usuń wszystkie zanieczyszczenia.

4. Na ostrzu znajduje się otwór do smarowania olejem (3).

Przed przechowywaniem zawsze nasmaruj ostrze tnące olejem smarowym. patrz rys. 9.

5. Przechowuj narzędzie w bezpiecznym, suchym miejscu niedostępnym dla dzieci.

**OSTROŻNOŚĆ!** Nie zostawiaj narzędzia na zewnątrz, gdy nie jest używane. Nie umieszczaj innych przedmiotów na narzędziu.

## HINWEISE ZUM UMWELTSCHUTZ



Um Transportschäden zu verhindern, wird die Maschine in einer soliden Verpackung geliefert. Die Verpackung besteht weitgehend aus verwertbarem Material. Benutzen Sie also die Möglichkeit zum Recyclen der Verpackung. Bringen Sie bei Ersatz die alten Maschinen zu Ihren örtlichen WORLD-PRO TOOLS Vertagshändler. Er wird sich um eine umweltfreundliche Verarbeitung ihrer alten Maschine bemühen.

Li-ion-Akkus sind recycelbar. Geben Sie sie bei einer Entsorgungsstelle für chemische Abfälle ab, so daß die Akkus recycelt oder auf umweltfreundliche Weise entsorgt werden.

Alt-Elektrogeräte sind Wertstoffe, sie gehören daher nicht in den Hausmüll!

Wir möchten Sie daher bitten, uns mit Ihrem aktiven Beitrag beider Ressourcenschonung und beim Umweltschutz zu unterstützen und dieses Gerät bei den-falls vorhandeneingerichteten Rücknahmestellen abzugeben.

**PL Polski**

## AKUMULATOROWY SEKATOR PRUNER

### UŻYCIĘ ZGODNE Z PRZEZNACZENIEM

To narzędzie jest przeznaczone do użytku domowego w przycinaniu gałęzi i roślin o grubości do 30 mm.

To nie jest zabawka, proszę, pozwól jej daleko od dzieci.

### PARAMETRY TECHNICZNE

Typ / model: CSC-S20LiBP (HQ-11270)		Klasa izolacji	III
Napięcie	20VDC	Poziom ciśnienia dźwięku	LpA:64dB (A),K=3 dB (A)
Pojemność cięcia (I krok)	Ø25mm	Poziom mocy dźwięku	LwA: 72 dB (A), , K=3 dB (A)
Pojemność cięcia (II Krok)	Ø30mm	Wibracja	ah,< 2,5m/s <sup>2</sup> ,K=1.5m/s <sup>2</sup>
Polecaj pakiet baterii	CLB-20V-2.0HC	Waga (bez akumulatora)	0.9kg
Polecaj ładowarkę	CLC-20V-2.4HC		

### INFORMACJA NA TEMAT HAŁASU I WIBRACJI

Podane wartości są wartościami emisji i tym samym nie muszą oznaczać dopuszczalnych wartości na stanowisku pracy. Mimo że istnieje związek między poziomem emisji i narażenia, nie można jednoznacznie stwierdzić, czy konieczne są dodatkowe środki ostrożności. Czynniki, które mogą wpływać na aktualny poziom narażenia na stanowisku pracy, obejmują charakterystykę pomieszczenia pracy, inne źródła hałasu, np. liczbę maszyn i innych sąsiednich procesów roboczych. Dopuszczalne poziomy emisji na stanowisku pracy mogą być ponadto różne w różnych krajach. Informacje te mają jednak umożliwić użytkownikowi dokonanie lepszej oceny zagrożeń i ryzyka.



### CZĘŚCI SKŁADOWE NARZĘDZIA

1	Statyczne ostrze tnące	8	Wskaźnik LED zasilania	15	Klucz imbusowy 4mm
2	Ruchome ostrze tnące	9	Naciśnij przycisk akumulatora	16	Klucz imbusowy 2,5 mm
3	Port oleju smarującego	10	Dokręć nakrętkę	17	Klucz do nakrętek
4	Śruba mocująca	11	Śruba ustalająca	18	Butelka oleju smarowego
5	Wyzwalacz akcji	12	Wskaźnik LED poziomu naładowania baterii	19	Tyczka przedłużająca (opcjonalnie)
6	Uchwyt	13	Oselka		
7	Przycisk zasilania	14	Klucz imbusowy 5mm		

### OPIS SYMBOLI OBRAZKOWYCH

	Uwaga!		Zawsze usuń pakiet akumulatora przed regulacją lub konserwacją narzędzia.
	Przeczytaj instrukcję.		Nosić ochronę ucha.
	Nosić ochronę oczu		Nosić ochronę od oddychania
	Trzymaj ręce z dala od ostrza		Nie wycinaj żywych przedmiotów
	Nie używaj produktu w deszczu ani nie pozostaw go na zewnątrz, gdy pada deszcz.		Nie usuwaj produktu i akumulatorów/akumulatorów do odpadów domowych!



	Urządzenia elektryczne nie mogą być usuwane z odpadami krajowymi.		Klasa ochrony III
---	---	---	-------------------

## WSKAZÓWKI BEZPIECZEŃSTWA

### Ogólne przepisy bezpieczeństwa dla elektronarzędzi

**⚠ OSTRZEŻENIE** Należy przeczytać wszystkie wskazówki i przepisy. Błędy w przestrzeganiu poniższych wskazówek mogą spowodować porażenie prądem, pożar i/lub ciężkie obrażenia ciała.

Należy starannie przechowywać wszystkie przepisy i wskazówki bezpieczeństwa dla dalszego zastosowania. Użyte w poniższym tekście pojęcie „elektonarzędzie” odnosi się do elektronarzędzi zasilanych energią elektryczną z sieci (z przewodem zasilającym) i do elektronarzędzi zasilanych akumulatorami (bez przewodu zasilającego).

#### Bezpieczeństwo miejsca pracy

- Stanowisko pracy należy utrzymywać w czystości i dobrze oświetlone. Nieporządek w miejscu pracy lub nieoświetlona przestrzeń robocza mogą być przyczyną wypadków.
- Nie należy pracować tym elektronarzędziem w otoczeniu zagrożonym wybuchem, w którym znajdują się np. łatwopalne ciecze, gazy lub pyły. Podczas pracy elektronarzędziem wytwarzają się iskry, które mogą spowodować zapłon.
- Podczas użytkowania urządzenia zwrócić uwagę na to, aby dzieci i inne osoby postronne znajdowały się w bezpiecznej odległości. Odwrócenie uwagi może spowodować utratę kontroli nad narzędziem.

#### Bezpieczeństwo elektryczne

- Wtyczka elektronarzędzia musi pasować do gniazda. Nie wolno zmieniać wtyczki w jakikolwiek sposób. Nie wolno używać wtyków adapterowych w przypadku elektronarzędzi z uziemieniem ochronnym. Niezmienione wtyczki i pasujące gniazda zmniejszają ryzyko porażenia prądem.
- Należy unikać kontaktu z uziemionymi powierzchniami jak rury, grzejniki, piece i lodówki. Ryzyko porażenia prądem jest większe, gdy ciało użytkownika jest uziemione.
- Urządzenie należy zabezpieczyć przed deszczem i wilgocią. Przedostanie się wody do elektronarzędzia podwyższa ryzyko porażenia prądem.
- Nigdy nie należy używać przewodu do innych czynności. Nigdy nie należy nosić elektronarzędzia, trzymając je za przewód, ani używać przewodu do zawieszenia urządzenia; nie wolno też wyciągać wtyczki z gniazdka pociągając za przewód. Przewód należy chronić przed wysokimi temperaturami, należy go trzymać z dala od oleju, ostrych krawędzi lub ruchomych części urządzenia. Uszkodzone lub splecione przewody zwiększają ryzyko porażenia prądem.
- W przypadku pracy elektronarzędziem pod gołym niebem, należy używać przewodu przedłużającego, dostosowanego również do zastosowań zewnętrznych. Używanie właściwego przedłużacza (dostosowanego do pracy na zewnątrz) zmniejsza ryzyko porażenia prądem.
- Jeżeli nie da się uniknąć zastosowania elektronarzędzia w wilgotnym otoczeniu, należy użyć wyłącznika ochronnego różnicowo-prądowego. Zastosowanie wyłącznika ochronnego różnicowo-prądowego zmniejsza ryzyko porażenia prądem.

#### Bezpieczeństwo osob

- Podczas pracy z elektronarzędziem należy zachować ostrożność, każdą czynność wykonywać uważnie i z rozważą. Nie należy używać elektronarzędzia, gdy jest się zmęczonym lub będąc pod wpływem narkotyków, alkoholu lub leków. Moment nieuwagi przy użyciu elektronarzędzia może stać się przyczyną poważnych urazów ciała.
- Należy nosić osobiste wyposażenie ochronne i zawsze

okulary ochronne. Noszenie osobistego wyposażenia ochronnego – maski przeciwpyłowej, obuwia z podeszwami przeciwpoślizgowymi, kasku ochronnego lub środków ochrony słuchu (w zależności od rodzaju i zastosowania elektronarzędzia) – zmniejsza ryzyko obrażeń ciała.

- Należy unikać niezamierzonego uruchomienia narzędzi i/lub podłączeniem do akumulatora, a także przed podniesieniem lub przeniesieniem elektronarzędzia, należy upewnić się, że elektronarzędzie jest wyłączone. Trzymanie palca na wyłączniku podczas przenoszenia elektronarzędzia lub podłączenie do prądu włączonego narzędzia, może stać się przyczyną wypadków.
- Przed włączeniem elektronarzędzia, należy usunąć narzędzia nastawcze lub klucze. Narzędzie lub klucz, znajdujący się w ruchomych częściach urządzenia mogą doprowadzić do obrażeń ciała.
- Należy unikać nienaturalnych pozycji przy pracy. Należy dbać o stabilną pozycję przy pracy i zachowanie równowagi. W ten sposób możliwa będzie lepsza kontrola elektronarzędzia w nieprzewidzianych sytuacjach.
- Należy nosić odpowiednie ubranie. Nie należy nosić luźnego ubrania ani biżuterii. Włosy, ubranie i rękawice należy trzymać z daleka od ruchomych części. Luźne ubranie, biżuteria lub długie włosy mogą zostać wciągnięte przez ruchome części.
- Jeżeli istnieje możliwość zamontowania urządzeń odsysających i wychwytyjących pył, należy upewnić się, że są one podłączone i będą prawidłowo użyte. Użycie urządzenia odsysającego pył może zmniejszyć zagrożenie pyłami.

#### Prawidłowa obsługa i eksploatacja elektronarzędzi

- Nie należy przeciążać urządzenia. Do pracy używać należy elektronarzędzia, które są do tego przewidziane. Odpowiednio dobranym elektronarzędziem pracuje się w danym zakresie wydajności lepiej i bezpieczniej.
- Nie należy używać elektronarzędzia, którego włącznik/wyłącznik jest uszkodzony. Elektronarzędzie, którego nie można włączyć lub wyłączyć jest niebezpieczne i musi zostać naprawione.
- Przed regulacją urządzenia, wymianą osprzętu lub pozaprzestaniem pracy narzędziem, należy wyciągnąć wtyczkę z gniazda i/lub usunąć akumulator. Ten środek ostrożności zapobiega niezamierzonemu włączeniu się elektronarzędzia.
- Nieużywane elektronarzędzia należy przechowywać w miejscu niedostępnym dla dzieci. Nie należy udostępniać narzędzia osobom, które go nie znają lub nie przeczytały niniejszych przepisów. Używane przez niedoświadczonych osoby elektronarzędzia są niebezpieczne.
- Konieczna jest należyta konserwacja elektronarzędzia. Należy kontrolować, czy ruchome części urządzenia działają bez zarzutu i nie są zablokowane, czy części nie są pęknięte lub uszkodzone w taki sposób, który miałby wpływ na prawidłowe działanie elektronarzędzia. Uszkodzone części należy przed użyciem urządzenia oddać do naprawy. Wiele wypadków spowodowanych jest przez niewłaściwą konserwację elektronarzędzi.
- Należy stale dbać o ostrość i czystość narzędzi

**tnących.** O wiele rzadziej dochodzi do zakleszczenia się narzędzia tnącego, jeżeli jest ono starannie utrzymane. Zadbane narzędzia łatwiej się też prowadzi.

• **Elektronarzędzia, osprzęt, narzędzia pomocnicze itd. należy używać zgodnie z niniejszymi zaleceniami. Uwzględnić należy przy tym warunki i rodzaj wykonywanej pracy.** Niezgodne z przeznaczeniem użycie elektronarzędzia może doprowadzić do niebezpiecznych sytuacji.

#### **Stosowanie i obsługa narzędzia akumulatorowego**

a) Akumulatory ładuj wyłącznie za pomocą ładowarek zalecanych przez producenta. Używanie ładowarki do ładowania akumulatorów innych niż te, do których jest ona przewidziana, stwarza zagrożenie pożarowe.

b) Stosuj zawsze akumulatory przewidziane dla określonego elektronarzędzia. Używanie innych akumulatorów może doprowadzić do obrażeń i niebezpieczeństwa pożaru.

c) Nieużywany akumulator przechowuj z dala od spinaczy biurowych, monet, kluczy, gwoździ, śrub lub innych drobnych metalowych przedmiotów, które mogłyby powodować zwarcie styków. Zwarcie między stykami akumulatora może spowodować oparzenia lub pożar.

d) Przy nieprawidłowym użytkowaniu z akumulatora może wydostać się ciecz. Unikaj kontaktu z tą cieczą. W razie przypadkowego kontaktu zmyj wodą. W przypadku przedostania się cieczy do oczu skorzystaj dodatkowo z pomocy lekarza. Wydostająca się z akumulatora ciecz może powodować podrażnienia skóry lub poparzenia.

#### **Serwis**

• **Naprawę elektronarzędzia należy zlecić jedynie wykwalifikowanemu fachowcowi i przy użyciu oryginalnych części zamiennych.** To gwarantuje, że bezpieczeństwo urządzenia zostanie zachowane.

#### **7) SPECJALNE ZASADY BEZPIECZEŃSTWA DOTYCZĄCE URZĄDZEŃ ZASILANYCH AKUMULATORAMI**

a) **Upewnij się, że urządzenie jest wyłączone podczas instalowania akumulatora.** Instalowanie akumulatora w urządzeniu elektrycznym podłączonym do sieci elektrycznej może spowodować wypadek.

b) **Ładuj akumulatory tylko w pomieszczeniu, ponieważ ładowarka jest przeznaczona tylko do takiego ładowania.** Istnieje niebezpieczeństwo wybuchu.

c) **Aby zmniejszyć ryzyko porażenia prądem elektrycznym, zawsze odłączaj wtyczkę ładowarki od gniazdka elektrycznego, zanim zaczniesz jej czyszczenie.**

d) **Nie wystawiaj narzędzia elektrycznego przez dłuższy czas na silne promieniowanie słoneczne i nie kładź go na kaloryferze.** Gorąco może spowodować uszkodzenie akumulatora i wybuch.

e) **Przed rozpoczęciem ładowania zaczekaj, aż nagrany akumulator ostygnie.**

f) **Nie otwieraj akumulatora i chroń go przed mechanicznymi uszkodzeniami.** Niebezpieczeństwo zwarcia i wydzielenia par drażniących drogi oddechowe. Zapewnij sobie dopływ świeżego powietrza, a razie wystąpienia dolegliwości skorzystaj dodatkowo z pomocy lekarskiej.

g) **Nie używaj baterii jednorazowych, które nie nadają się do ponownego ładowania!** Może to spowodować uszkodzenie urządzenia

#### **8) Prawidłowe obchodzenie się z ładowarką**

a) Urządzenie to mogą obsługiwać dzieci od 8 roku życia, a także osoby o zmniejszonych zdolnościach fizycznych, zmysłowych czy umysłowych, czy też osoby dysponujące niedostatecznym doświadczeniem oraz wiedzą, pod warunkiem, że praca odbywa się pod nadzorem albo po instruktażu w

zakresie bezpiecznej eksploatacji urządzenia I ze zrozumieniem istniejących zagrożeń. Dzieciom nie wolno bawić się urządzeniem. Dzieciom nie wolno bez nadzoru wykonywać czyszczenia i konserwacji.

b) Dzieci należy nadzorować, aby wykluczyć zabawę urządzeniem.

c) **Do ładowania akumulatorów używaj wyłącznie dostarczonej ładowarki** Niebezpieczeństwo pożaru i wybuchu.

d) **Przed każdym użyciem sprawdź ładowarkę, jej kabel i wtyczkę; naprawy zlecaj tylko wykwalifikowanemu personelowi i tylko z użyciem oryginalnych części zamiennych.** Nie używaj uszkodzonej ładowarki i nie otwieraj jej sam. Zapewni to bezpieczeństwo urządzenia.

e) **Uważaj, by napięcie sieciowe było zgodne z danymi znajdującymi się na tabliczce znamionowej znajdującej się na ładowarce.** Niebezpieczeństwo porażenia prądem.

f) **Przed rozłączeniem i połączeniem złączy między akumulatorem/narzędziem elektrycznym/ urządzeniem zawsze odłączaj ładowarkę od sieci.**

g) **Utrzymuj urządzenie w czystości, nie wystawiaj go na działanie wilgoci i deszczu.** Nigdy nie używaj ładowarki na dworze. Zabrudzenie ładowarki i dostanie się wody do jej wnętrza zwiększa ryzyko porażenia prądem.

h) **Ładowarkę wolno stosować wyłącznie z oryginalnymi akumulatorami.** Ładowanie innych akumulatorów może prowadzić do zranień i pożaru.

i) **Unikaj mechanicznych uszkodzeń ładowarki.** Mogą one powodować wewnętrzne zwarcia

j) **Ładowarki nie wolno używać na palnym podłożu (np. papier, tekstylia).** Niebezpieczeństwo pożaru wskutek nagrzania wywołanego ładowaniem.

k) Jeżeli kabel zasilający tego urządzenia jest uszkodzony, musi on zostać wymieniony przez producenta lub jego serwis albo osobę posiadającą podobne kwalifikacje - tylko w ten sposób można zapewnić bezpieczeństwo urządzenia.

l) Akumulator nowego urządzenia jest naładowany tylko częściowo i wymaga pełnego naładowania przed pierwszym użyciem. Przed pierwszym użyciem zaleca się ładować akumulator przez ok. 1 godziny. Włóż akumulator do wnętrza i podłącz ładowarkę do sieci elektrycznej.

m) Po pełnym naładowaniu akumulatora odłącz wtyczkę od gniazdka sieciowego i odłącz ładowarkę od urządzenia. Czas ładowania wynosi ok. 1 godziny.

n) Nie pozwalaj, by akumulator był ciągle ładowany. Może go to uszkodzić. Uwaga: Ciągłe ładowanie dość dobrze naładowanego akumulatora może go uszkodzić.

Ładuj akumulator tylko wtedy, gdy urządzenie zaczyna pracować za wolno.

o) Nie używaj baterii jednorazowych, które nie nadają się do ponownego ładowania!

#### **9) ZAGROŻENIA OGÓLNE**

Nawet przy przepisowej obsłudze urządzenia elektrycznego występują tzw. Zagrożenia ogólne. W związku z konstrukcją i sposobem pracy urządzenia elektrycznego mogą występować następujące zagrożenia ogólne:

a) Skaleczenia i rany cięte.

b) Uszkodzenia słuchu w razie niekorzystania z odpowiednich elementów ochrony słuchu.

c) Szkody na zdrowiu będące skutkiem działania wibracji na rękę i ramię, jeżeli urządzenie jest używane przez długi czas lub nie jest odpowiednio prowadzone i przepisowo konserwowane.



**Ostrzeżenie!** To urządzenie elektryczne wytwarza w czasie pracy pole elektromagnetyczne. Pole to może w określonych warunkach wpływać na aktywne lub pasywne implantaty medyczne. Aby zmniejszyć niebezpieczeństwo doznania poważnych lub śmiertelnych obrażeń, zalecamy

osobom posiadającym implantaty medyczne skonsultowanie się z lekarzem i producentem implantatu przed rozpoczęciem obsługi maszyny

### Ostrzeżenia dotyczące bezpieczeństwa dla sekund nieograniczonych

- To narzędzie nie jest przeznaczone do użytku przez osoby (w tym dzieci) z zmniejszonymi zdolnościami fizycznymi, sensorycznymi lub umysłowymi lub brakiem doświadczenia i wiedzy, chyba że otrzymał nadzór lub instrukcje dotyczące korzystania z narzędzia przez osobę odpowiedzialną za ich bezpieczeństwo. Dzieci powinny być nadzorowane, aby upewnić się, że nie bawią się narzędziem.
- Nieletnich nigdy nie powinny mieć możliwości obsługi narzędzia; Nigdy nie należy go pozostawić bez opieki, a kiedy nie należy używać w zamkniętym miejscu poza zasięgiem dzieci.
- Nie używaj narzędzia ani nie wykonuj operacji ładowania baterii w deszczu.
- Nie zostawiaj narzędzia w deszczu lub mokrych lokalizacjach.
- Trzymaj obserwatorów z dala od swojego miejsca pracy.
- Uważaj, aby nie złapać obcych materii między ostrzami. Usuń

obcą materię z ostrzy.

- Uważaj, unikaj cięcia przewodów elektrycznych, które mogą być ukryte.
- Trzymaj wolną rękę z dala od strefy cięcia. Nigdy nie dotykaj ostrzy. Są bardzo ostre i możesz się wyciąć.
- Bądź czujny podczas pracy, aby upewnić się, że palce na ręce używane do trzymania lub przenoszenia gałązek do przycinania nie są narażone na ostre cięcia.
- Nie zmuszaj narzędzia do odcięcia. Możesz poślizgnąć się i zranić lub kroić coś innego nieumyślnie.
- Zawsze uważnie sprawdzaj ostrza przed operacją.
- Obsługuj łopatkę z ekstremalną ostrożnością, aby zapobiec cięciu lub obrażeniom z ostrzy.
- Prowadzić blokadę bezpieczeństwa po każdym użyciu i przed próbą przeprowadzenia kontroli lub konserwacji.
- Zawsze noś rękawiczki ochronne podczas używania, regulacji lub czyszczenia narzędzia.
- Użyj tylko narzędzia do jego zamierzonego użycia.
- Chroń zasilanie przed ciepłem, np. przed ciągłym intensywnym światłem słonecznym, ogniem, wodą i wilgocią. Istnieje ryzyko wybuchu.

## MONTAŻ I PRACA

### Montaż / demontaż pakietu akumulatorów (rys. 3)

Aby złożyć akumulator, naciśnij i przytrzymaj przycisk akumulatora (9), a następnie włóż go do szczeliny korpusu narzędzia.

Aby zdemontować pakiet baterii, należy przytrzymać przycisk (9), a następnie go wyciągnąć.

Jeśli korzystasz z drążka przedłużającego, najpierw zamontuj sekator na drążku, a następnie włóż akumulator na uchwyt drążka.

### Włączanie/wyłączanie zasilania (ryc. 4)

Jeśli po zamontowaniu akumulatora chcesz włączyć narzędzie, po prostu naciskaj pokrętko przełącznika (7) przez 2 sekundy. Usłyszysz dwa sygnały dźwiękowe, a w międzyczasie wskaźnik LED zasilania zaświeci się na zielono. Oznacza, że jest włączony.

Aby wyłączyć narzędzie, wystarczy nacisnąć pokrętko przełącznika na 2 sekundy, a wskaźnik zasilania (8) zgaśnie.

### Tryb gotowości narzędzia / automatyczne wyłączanie zasilania

Narzędzie zaprojektowało funkcję czuwania i automatycznego wyłączania.

Gdy narzędzie nie będzie używane przez 3 minuty, usłyszysz dwa sygnały dźwiękowe, a narzędzie przejdzie w stan gotowości. Aby go obudzić, wystarczy szybko dwukrotnie nacisnąć spust aktywacji (5).

Gdy narzędzie nie będzie używane przez 10 minut, usłyszysz 4 sygnały dźwiękowe, a w międzyczasie zgaśnie również kontrolka LED zasilania, a narzędzie wyłączy się automatycznie.

### Aktywuj narzędzie (ryc. 5)

Po włączeniu narzędzia, aby z niego skorzystać, wystarczy szybko dwukrotnie nacisnąć spust aktywacji (5). Ostrze tnące otworzy się maksymalnie. Jest gotowy do użycia.

Jeśli korzystasz z drążka przedłużającego, naciśnij pokrętko blokady bezpieczeństwa i szybko naciśnij 2 razy spust przełącznika.

### Zmiana rozmiaru otworu tnącego (rys. 6)

To narzędzie ma dwie maksymalne średnice cięcia (A i B), A jest przeznaczone do gałęzi o maksymalnej średnicy 25 mm, a B do gałęzi o maksymalnej średnicy 30 mm. Wybierz żądaną średnicę cięcia, naciskając spust aktywacji, jak poniżej:

A → B: Naciśnij spust i przytrzymaj go przez ponad 2 sekundy, a po usłyszeniu 2 sygnałów dźwiękowych zwolnij spust.

B → A: Naciśnij spust i przytrzymaj go przez ponad 2 sekundy, a po usłyszeniu 1 sygnału dźwiękowego zwolnij spust.

### Operacja

Naciśnij pokrętko przełącznika, aby włączyć narzędzie, a następnie szybko naciśnij i zwolnij dwukrotnie spust działania (5), aby go włączyć.

Jeśli korzystasz z wysięgnika, włącz narzędzie, szybko i szybko naciśnij 2 razy spust przełącznika na uchwycie.

**Uwaga:** Ostrze poruszało się dokładnie zgodnie z działaniem spustu. Zamyka się po naciśnięciu spustu i otwiera po zwolnieniu spustu.

### Robocza rada

#### Wskazówki dotyczące przycinania (patrz rysunki 7)

Nigdy nie obsługuj narzędzia w niewygodnej pozycji. Może to spowodować poważne obrażenia.

**Trzymaj wolną rękę z dala od obszaru cięcia. Nigdy nie dotykaj ostrzy. Są bardzo ostre i możesz się skaleczyć.**

a: Podczas przycinania zawsze noś rękawice ochronne.

b: Nigdy nie tnij zbyt blisko łodygi, aby rana mogła się prawidłowo zagoić.

c: Zawsze wykonuj cięcie w odległości około 8 mm od pąka.

d: Cięcie powinno być nachylone od pąka, aby deszcz mógł spływać.

### Ładowanie akumulatora (rys. 13)

1. Podłącz moduł ładowania akumulatora do gniazdka 220VAC; Wskaźnik zasilania świeci na zielono.

2. Wsuń akumulator do szczeliny ładowarki. Po usłyszeniu kliknięcia oznacza to, że akumulator został zabezpieczony. Wskaźnik zasilania zgaśnie, a w międzyczasie wskaźnik ładowania zaświeci się na czerwono. Rozpocznie się proces ładowania.

3. Po około 50 minutach do 1 godziny kontrolka ładowania zgaśnie, a w międzyczasie kontrolka zasilania ponownie zaświeci się na zielono. Oznacza to, że proces ładowania został całkowicie zakończony.

4. Wyciągnij wtyczkę ładowarki, a następnie wyjmij akumulator z ładowarki.

### Wskazówki dotyczące ładowania (ryc. 14)

Po użyciu akumulator prawdopodobnie jest trochę gorący. W takim przypadku akumulator nie będzie mógł zostać naładowany. Należy odpocząć, poczekać aż ostygnie.

### Wskaźnik poziomu baterii (rys. 15)

Zestaw baterii posiada funkcję wskazującą stan głośności. Aby wyświetlić tę funkcję, wystarczy nacisnąć przycisk na obudowie.

Świecenie 1 lampki oznacza, że głośność pozostaje poniżej 10%;

Świecące 2 lampki oznaczają, że głośność pozostaje na poziomie od 10% do 25%

Świecące 3 lampki oznaczają, że głośność pozostaje na poziomie od 25% do 50%

Świecące 4 lampki oznaczają, że głośność pozostaje na poziomie od 50% do 75%

Świeci się 5 lampek, co oznacza, że głośność pozostaje na poziomie od 75% do 100%

## CZYSZCZENIE I KONSERWACJA

### Zamocuj ostrze tnące (rys. 8)

Po długiej pracy ostrze tnące może się poluzować lub na obu ostrzach może powstać niewielki luz. Aby ponownie zamocować ostrza, wykonaj poniższe czynności:

#### 1. Najpierw wyjmij akumulator.

**Uwaga: ten krok jest bardzo, bardzo ważny. Niewykonanie tego może spowodować poważne obrażenia.**

2. Za pomocą ręcznego śrubokręta poluzuj śruby pokrywy.

3. Za pomocą klucza dokręć nakrętkę śruby (10).

4. Po dokręceniu nakrętki śruby (10) za pomocą klucza sześciokątnego 2,5 mm ponownie dokręć śrubę ustalającą (11).

5. Następnie zamontuj z powrotem pokrywę skrzyni biegów i dokręć śruby.

### Nasmaruj element tnący (rys. 9)

Smaruj co najmniej dwa razy dziennie (wczesnym rankiem i wczesnym popołudniem).

#### 1. Najpierw wyjmij akumulator.

**Uwaga: ten krok jest bardzo, bardzo ważny. Niewykonanie tego może spowodować poważne obrażenia.**

2. Wpuść 3-5 kropli oleju do otworu smarowania.

3. Następnie włóż ponownie akumulator i włącz urządzenie, aby przez pewien czas pracować bez obciążenia, aby olej nasmarował każdą jego część.

### Naostrz ostrze (ryc. 10)

Po długim czasie cięcia ostrze trochę się stępi. Aby ponownie naostrzyć ostrze, wykonaj następujące czynności:

1. Najpierw wyjmij akumulator. **Uwaga: ten krok jest bardzo, bardzo ważny. Niewykonanie tego może spowodować poważne obrażenia.**

2. Za pomocą osetki zeszlifować końcówkę ostrza.

### Wymiana ruchomego ostrza tnącego (Rys.11)

Czasami ostrze może zostać uszkodzone przez niektóre twarde materiały, dlatego w celu jego wymiany należy wykonać poniższy krok:

#### 1. Najpierw wyjmij akumulator.

**Uwaga: ten krok jest bardzo, bardzo ważny. Niewykonanie tego może spowodować poważne obrażenia.**

2. Za pomocą ręcznego śrubokręta poluzuj śrubę pokrywy, a następnie zdejmij plastikową osłonę.

3. Za pomocą klucza sześciokątnego 2,5 mm poluzuj śrubę ustalającą (11) i wyjmij ją.

4. Za pomocą klucza poluzować nakrętkę i następnie ją zdjąć.

5. Zdejmij pierścień zabezpieczający z zespołu ostrza i przekładni. Wymiana ostrza na nowe.

6. Zmontuj ponownie wszystko powyżej.

### Wymiana statycznego ostrza tnącego (rys.12)

Czasami ostrze może zostać uszkodzone przez niektóre twarde materiały, dlatego w celu jego wymiany należy wykonać poniższy krok:

#### 1. Najpierw wyjmij akumulator.

**Uwaga: ten krok jest bardzo, bardzo ważny. Niewykonanie tego może spowodować poważne obrażenia.**

2. Za pomocą ręcznego śrubokręta poluzuj śruby pokrywy na korpusie narzędzia, a następnie zdejmij obudowę narzędzia.

3. Za pomocą klucza sześciokątnego 4 mm poluzuj i wykręć śrubę mocującą (4), a następnie ją wyjmij.

4. Zdjąć pierścień zębaty.

5. Za pomocą klucza imbusowego 5 mm poluzuj i wykręć śrubę zębatą na otworze olejowym, a następnie ją wyjmij.

**Uwaga:** Ta śruba zębata jest śrubą lewoskrętną, dlatego aby ją poluzować, należy ją obrócić w kierunku zgodnym z ruchem wskazówek zegara.

6. Zdejmij ostrze statyczne i wymień je na nowe.

7. Zmontuj ponownie wszystko powyżej.

### Po przycięciu/przechowaniu

1. Naciśnij i przytrzymaj spust akcji (5) przez co najmniej 6 sekund. Usłyszysz dwa sygnały dźwiękowe, a ostrze zostanie całkowicie zamknięte. Następnie zwolnij spust. Łysa została teraz zablokowana w pozycji zamknięcia zabezpieczającego.

2. Wyjmij akumulator z narzędzia.

3. Dokładnie oczyść zewnętrzną część narzędzia za pomocą miękkiej szczoteczki i szmatki. Nie używać wody, rozpuszczalników i past do polerowania. Usuń wszystkie zanieczyszczenia.

4. Na ostrzu znajduje się otwór do smarowania olejem (3). Przed przechowywaniem zawsze nasmaruj ostrze tnące olejem smarowym. patrz rys. 9.

5. Przechowuj narzędzie w bezpiecznym, suchym miejscu niedostępnym dla dzieci.

**OSTROŻNOŚĆ! Nie zostawiaj narzędzia na zewnątrz, gdy nie jest używane. Nie umieszczaj innych przedmiotów na narzędziu.**

## INFORMACJA DOTYCZĄCA OCHRONY ŚRODOWISKA

W celu zabezpieczenia urządzenia przed uszkodzeniami w czasie transportu, jest ono dostarczane w odpowiednio mocnym opakowaniu. Większość materiałów można poddać ponownej utylizacji. Należy umieścić materiały w odpowiednich dla ich właściwości pojemnikach utylizacyjnych. Nieużywany już sprzęt można odnieść do miejscowego sprzedawcy. Zostanie on odpowiednio zutylizowany w sposób bezpieczny dla środowiska.



Zużyte urządzenia elektryczne są surowcami wtórnymi – nie wolno wyrzucać ich do pojemników na odpady domowe, ponieważ mogą zawierać substancje niebezpieczne dla zdrowia ludzkiego i środowiska! Prosimy o aktywną pomoc w oszczędnym gospodarowaniu zasobami naturalnymi i ochronie środowiska naturalnego przez przekazanie zużytego urządzenia do punktu składowania surowców wtórnych - zużytych urządzeń elektrycznych.

# Exploded view CSC-S20LiBP

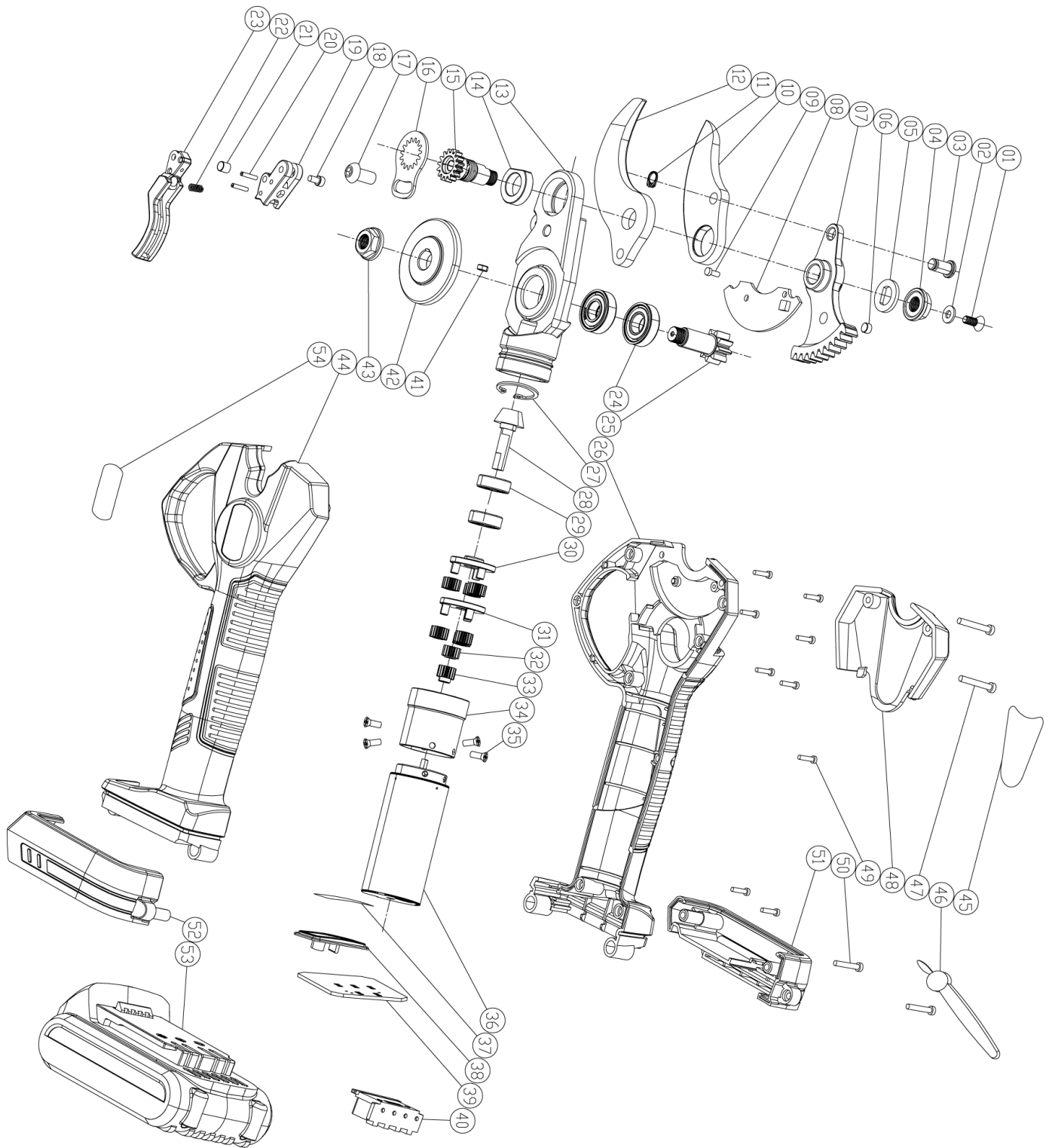

## Exploded view CSC-S20LiBP

Part No	Part Name	Qty	Part No	Part Name	Qty
1	bolt	1	29	606 bearing	2
2	rubber washer	1	30	second level planet carrier	1
3	fixed pin	1	31	first level planet carrier	1
4	anti-skidding	1	32	planet gear	6
5	locking gasket	1	33	motor gear	1
6	magnet 1	1	34	annular gear	1
7	swing gear	1	35	screw	4
8	Hall plate	1	36	motor	1
9	screw	1	37	label	1
10	moving blade	1	38	board	1
11	jump ring	1	39	control board	1
12	fixed blade	1	40	base pin	1
13	main support	1	41	flat key	1
14	cover	1	42	big cone gear	1
15	gear shaft	1	43	nut	1
16	inner lock washer	1	44	left housing assembly	1
17	bolt	1	44-1	left housing	1
18	bolt	1	44-2	left housing rubber	1
19	button support	1	44-3	nut	2
20	opening pin	2	45	rating label	1
21	magnet 2	1	46	wire button	1
22	button spring	1	47	bolt	2
23	switch button	1	48	cover	1
24	6900 bearing	2	49	screw	10
25	small gear	1	50	screw	2
26	right housing assembly	1	51	left card cage	1
26-1	right housing	1	52	right card cage	1
26-2	right housing rubber	1	53	battery	1
27	inner jump ring	1	54	brand label	1
28	small cone gear	1			